

ASTRA

CARAVAN



McCANN-ERICKSON

2/96 - 100/2 Best.-Nr.: 01065 Auf umweltfreundlichem, chlorfreiem Papier gedruckt

Die Abbildungen in diesem Prospekt enthalten teilweise auch Sonderausstattungen, die nicht zum serienmäßigen Lieferumfang gehören.

Der Inhalt entspricht dem Stand bei Drucklegung (2/96). Wir behalten uns Änderungen von Konstruktion und Ausstattung vor. Druckfarben geben den wirklichen Farbton nur annähernd wieder. Gezeigte Sonderausstattungen gegen Mehrpreis. Außerhalb der Bundesrepublik Deutschland können Angebot, Technik und Ausstattung unserer Fahrzeuge abweichen. Bitte informieren Sie sich über die genaue Ausstattung unserer Fahrzeuge bei Ihrem Opel Partner.

ADAM OPEL AG, Rüsselsheim

OPEL 

**ASTRA
CARAVAN**
MEISTVERKAUFTER KOMBI
ALLER KLASSEN 1995

OPEL 



Die Ansprüche an ein Automobil sind nicht nur gestiegen: Sie sind umfassender geworden.

Opel hat frühzeitig damit begonnen, in Einklang zu bringen, was lange Zeit für unvereinbar galt: ein Höchstmaß an Umweltverträglichkeit und Sicherheit, Wirtschaftlichkeit, Qualität und Komfort zu einem fairen Preis.

So waren wir 1989 der erste Großserienhersteller mit serienmäßig geregeltem Katalysator in allen Modellen. Und den Kraftstoffverbrauch unserer Autos haben wir innerhalb von 12 Jahren um 25% gesenkt.

Nicht zuletzt wird Sicherheit zunehmend zum Qualitätsmaßstab. Auch hier gibt Opel mit einer einzigartigen Kombination serienmäßiger Sicherheitssysteme ebenso beruhigende wie richtungweisende Antworten.

Doch dauerhafte Kundenzufriedenheit erreichen wir nur, wenn wir uns mit dem Erreichten nicht zufriedengeben. Deshalb investieren wir permanent in die technische Entwicklung und die Produktionsmethoden von morgen: So zählt unser Werk in Eisenach zu den modernsten Europas. Das Ergebnis sind Automobile mit zukunftsweisender Technik für anspruchsvolle Kunden.

Bei all dem haben wir eines nicht vergessen: die Freude, die Sie tagtäglich an Ihrem Auto haben sollen. An seinem gelungenen Design wie am faszinierenden Fahrerlebnis. Dabei wollen wir Sie immer mit etwas mehr überraschen, als Sie erwarten.

Wir haben verstanden.



Astra-Konzept	3	Astra-Komfort	6	Astra-Sicherheit	14	Astra-Motoren	18
Umwelt	20	Astra Caravan GL	22	Astra Caravan Club	26	Astra Caravan CDX	30



Bei Opel ist ein Caravan mehr als eine abgewandelte Limousine. Denn ihm liegt eine eigenständige Raumkonzeption mit spezifischen Konstruktionsmerkmalen zugrunde. Das erleben Sie schon beim Beladen des Astra Caravan: niedrige Ladekante, breiter, tiefer Laderaum und hochaufschwingende Heckklappe. Und mit seinen Innovationen und Optimierungen in allen denkbaren Bereichen ist der Opel Astra Caravan eines der attraktivsten Fahrzeuge seiner Klasse. In Technik, Styling, Sicherheit und Wirtschaftlichkeit. Allein im Komfort ist er eine Klasse für sich, und durch sein kultiviertes Fahrwerk ist das Astra-Vergnügen grenzenlos. Zu den Opel Sicher-

heitssystemen zählt selbstverständlich der serienmäßige Full Size Airbag für Fahrer und Beifahrer.

Dazu kommt hochentwickelte, intelligente Motorentechnologie. Die meisten Astra-Motoren erfüllen schon heute die europäischen Abgasgrenzwerte, die für Neuzulassungen ab 1.1.1997 gelten.

Das Vergnügen an diesem Auto beginnt schon bei der Auswahl. Denn das Ausstattungs- und Motorenprogramm ist so vielseitig, daß Sie sich den Astra Caravan zusammenstellen können, der zu Ihnen paßt.

Dies gilt für alle Astra vom Fließheck über die klassische Limousine und den Caravan bis zum Cabrio.

Astra Caravan Sport/GSi	34	Ausstattungen	38	Sonderausstattungen	39	Zubehör	40
Technik von A bis Z	42	Technische Daten	44	Farben und Polster	48	Service	50

SOUVERÄNES STYLING FÜR ÜBERLEGENE
TECHNIK. DER ASTRA CARAVAN.



*Das ausdrucksstarke
Gesicht einer Auto-
persönlichkeit mit
Charakter. Der Astra
Caravan Club mit
fünf Türen und viel
Technik, die Auto-
fahren sicherer,
umweltverträglicher
und wirtschaftlicher
macht. Viel Vergnügen.*

GROSSZÜGIGKEIT IN IHRER KOMFORTABELSTEN FORM.



*Der höhenstellbare
Fahrersitz bringt Sie in
Ihre individuelle Ideal-
position.
(Serienmäßig ab
Caravan Club.)*

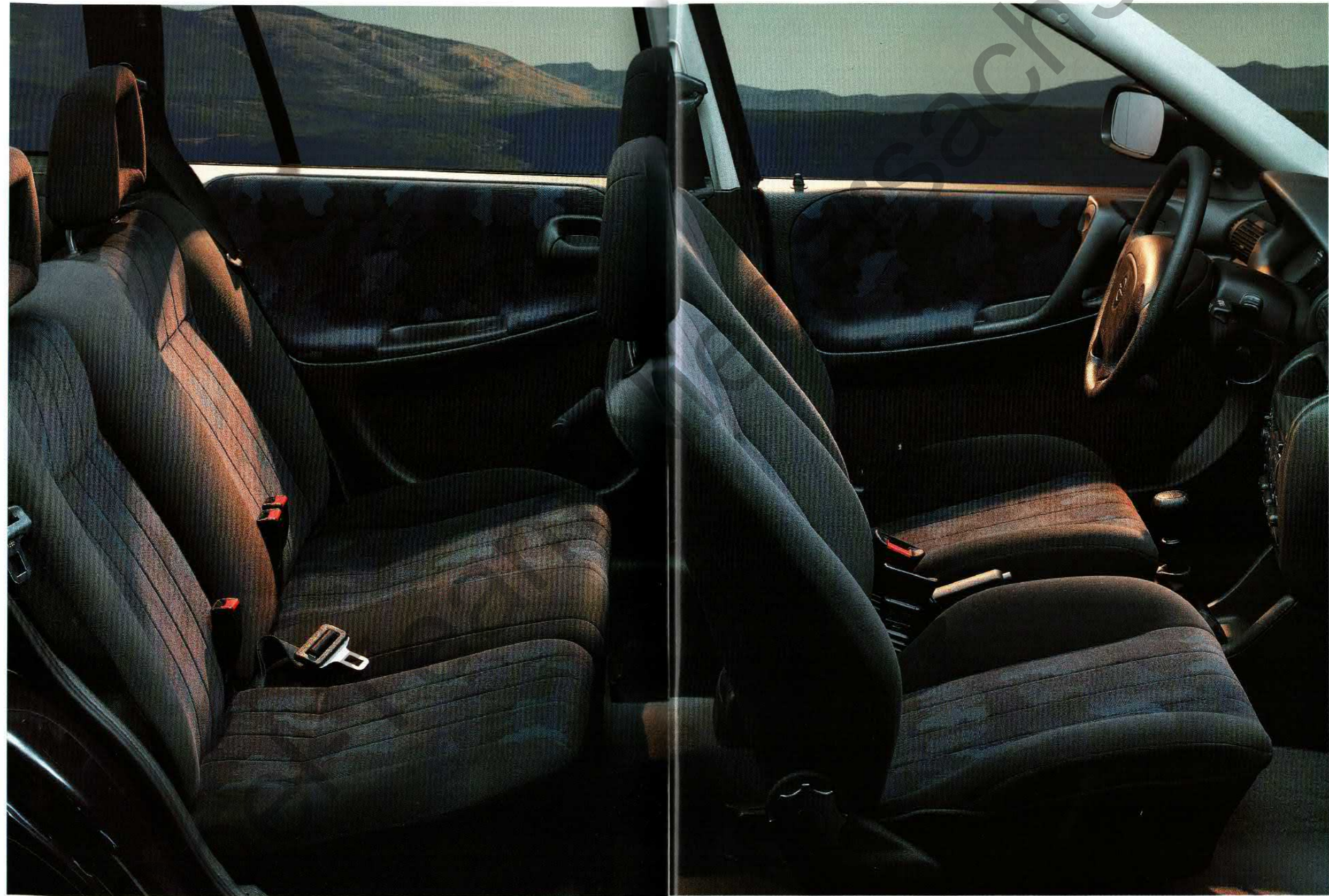

*Im Astra Caravan
erleben Sie beste Ergo-
nomie. Für mehr
Bedienungssicherheit
und mehr Komfort.
Harmonisches Ambien-
te mit viel Kopf- und
Beinfreiheit zum ent-
spannten Autofahren.
(Abb. Astra Caravan
Club.)*

HIER GEHEN SIE IN FÜHRUNGSPPOSITION.



Das Triple-Info-Display liefert präzise Informationen auf einen Blick: Uhrzeit, Außentemperatur, Datum, Frequenz des eingestellten Radiosenders.
(Serienmäßig bei werkseitig eingebautem Radio.)

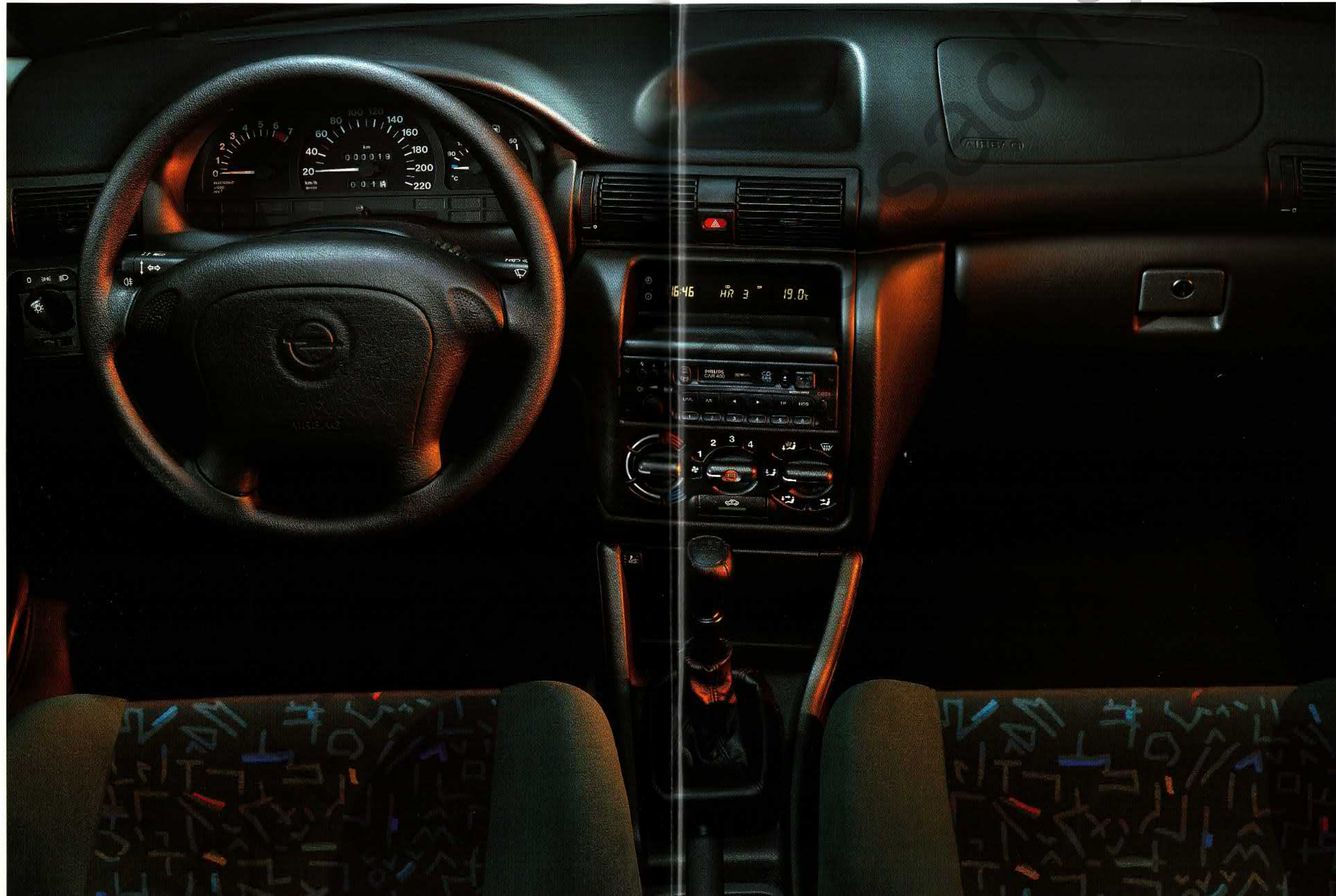

Auf Tastendruck aktivieren Sie das Reinluft-Filter-System. Pollen und schlechte Gerüche bleiben draußen, und drinnen herrscht angenehme Luft.

Wer in diesem Cockpit sitzt, fährt gut, sicher und entspannt. (Abb. Astra Caravan Club.)

DER ASTRA CARAVAN. EINE RAUM- UND KOMFORTKLASSE FÜR SICH.



Körpergerechte Vollschaumsitze vorn mit integrierter Sitzrampe und stufenlos einstellbarer Rückenlehne.

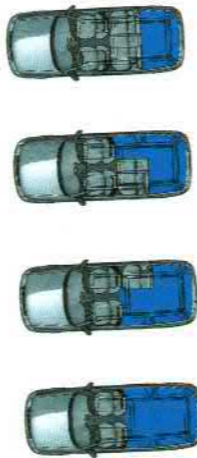

Wenn Sie z.B. mal eine lange Leiter zu Nachbars Kirschgarten bringen wollen, machen Sie aus Ihrem Komfort-Caravan einfach einen Transport-Caravan. Durch die asymmetrisch teilbare Rücksitzlehne gibt Ihnen der Astra große Ladeflexibilität und jede Menge Raum: bis zu einem Volumen von 1630 Litern (ECIE). Im Caravan CDX ist eine Durchladeeinrichtung bei der Mittelarmlehne serienmäßig.

In seinem Caravan sollte man sich möglichst entspannt fühlen. Und dazu gehört ein Fahrzeug, das wohlthuend harmonisch im Ambiente, großzügig im Raumangebot und kultiviert im Fahrwerk ist. Dies schließt die hochwertigen und geschmackvollen Polsterstoffe des Innenraums genauso ein wie die neue Gasdruck-Stoßdämpfung des Fahrwerks.

Je länger die Reisen sind, um so mehr spüren Sie, daß die wichtigen Komfortkriterien Fahrkultur, Laufruhe, Dämpfung, geringes Geräuschniveau und Ermüdungsfreiheit vom neuen Astra kompromißlos erfüllt werden. Jeder Fahrgast hat seinen anatomisch durchgeformten Sitz mit reichlich Kopf- und Beinfreiheit. Der Fahrer bekommt durch ergonomisch angeordnete Bedienungs- und Kontrollelemente und durch optimale Rundumsicht viel Gelassenheit mit auf die Reise. So kommen alle sicher und ausgeruht an.

Und nach dem Parken am Ziel paßt eine elektronische Wegfahrsperre auf Ihren Astra Caravan auf.

Die serienmäßige Opel Wegfahrsperre schärft sich durch das Ausschalten der Zündung sofort und vollautomatisch. Durch einen Eingriff in die Motorelektronik erfüllt die Opel Wegfahrsperre der 3. Generation auch zukünftig die Anforderungen der Versicherer und ist absolut manipulations-sicher. Die Deaktivierung erfolgt durch das Einschalten der Zündung und erfordert daher keinen zusätzlichen Handgriff.

Das umfassende Diebstahlschutz-System, bestehend aus:

- elektronischer Wegfahrsperre neuester Generation. Deaktivierung der
 - Motorelektronik
- Zentralverriegelung (serienmäßig ab Caravan Club). Verriegelung plus mechanische Versperrung (Dead Lock) von:
 - Türen
 - Heckklappe
 - Tankdeckel
- ▲ Diebstahlwarnanlage (Sonderausstattung). Ultraschallsensorüberwachung von:
 - Türen
 - Haube
 - Innenraum
 - Radio



Ihr Schlüssel zu mehr Diebstahlsicherheit: mit Transponder und codiertem Signal.

DER ASTRA CARAVAN SPORT.
SEINE STÄRKE IST SEINE TECHNIK.



*Elastisch, dynamisch,
durchzugsstark. Und
doch wirtschaftlich.
Die 1.8-16V-Maschine
mit 85 kW (115 PS).*

*Der Astra Caravan
Sport. Geräumigkeit,
Souveränität, High-
Tech und Individualität
mit viel Dynamik.*

ZWEI AIRBAGS UND JEDE MENGE IDEEN FÜR MEHR SICHERHEIT.



Innerhalb von nur 15 Millisekunden nach ...



... Eintritt einer Verzögerung entscheidet ...



... die Elektronik, ob ausgelöst werden muß.



Mit dem Airbag setzt gleichzeitig das Aktivgurt-System ein:



Die Gurtschloßstraffer halten Sie fest, und ...



... Sitzrampen verhindern das Wegtauchen unter den Gurten.

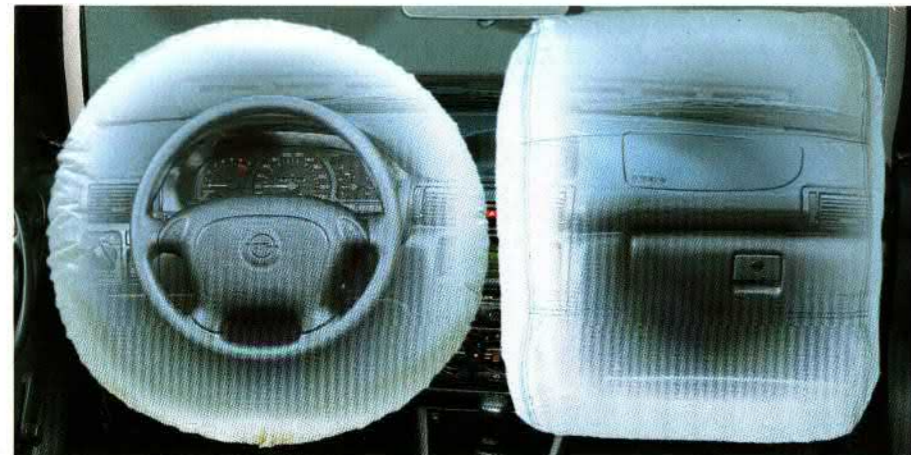

Wir möchten, daß Sie in Ihrem Astra möglichst sorgenfrei fahren. Und daher geben wir Ihnen alle denkbaren passiven Sicherheitskomponenten mit auf den Weg. Für diese konsequente Opel Sicherheit gibt es großartige



Beweis: Der **Opel Full Size Airbag** ist fast doppelt so

groß wie der „Euro-Airbag“. Das sind 67 Liter Sicherheit für den Fahrer. Der Beifahrer-Airbag arbeitet mit 120 Litern. Er ist übrigens so eingebaut, daß das Handschuhfach erhalten bleibt. Beide Airbags zusammen decken die Instrumententafel fast vollständig ab, und beide sind im Astra natürlich serienmäßig.



Diese Sicherheitskomponenten werden durch das **Astra-Aktivgurt-System** noch ergänzt. Es besteht aus der idealen Kombination von höhenstellbaren Sicherheitsgurten und Sitzrampen vorn und hinten sowie aus Gurtschloßstraffern an den Vordersitzen.

Das System wirkt nach dem Prinzip der Gleichzeitigkeit: Bei einem

Frontalaufprall strafft es blitzschnell den Becken- und Schultergurt. Damit wird die Gefahr eines Kopfaufpralls nach vorn erheblich reduziert. Das Wegtauchen unter dem Beckengurt wird durch die integrierten Sitzrampen unterbunden.



Ein Höchstmaß an passiver Sicherheit bietet das **Astra-Rundumschutz-System** mit computerberechneten, energieabsorbierenden Aufprallzonen vorn und hinten. Doppelstahlrohr-Verstärkungen in den Türen wirken bei einem Seitenaufprall

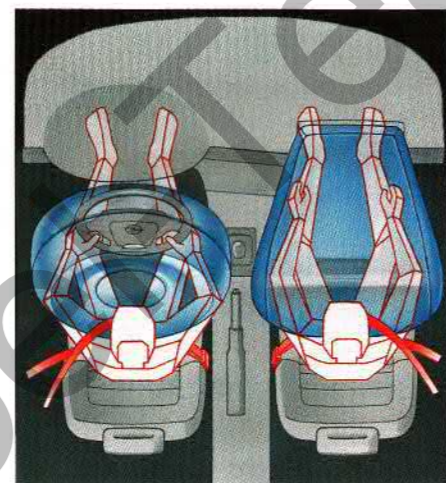

Eine intelligente Elektronik entscheidet in Millisekunden über die Aktivierung der Airbags.

Durch Versteifungen an computerberechneten Punkten und durch Doppelstahlrohr-Verstärkungen in den Türen wird die Astra-Karosserie zu einer formstabilen Fahrgastzelle.

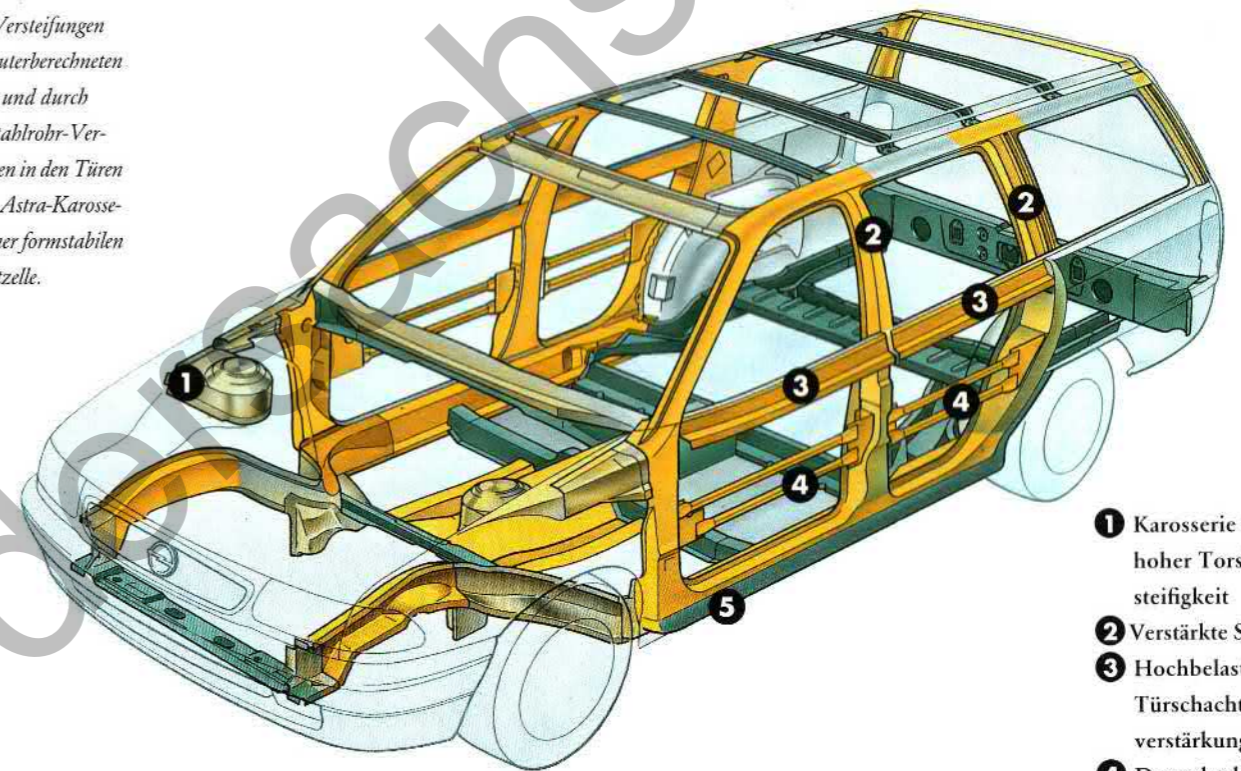

- 1 Karosserie mit hoher Torsionssteifigkeit
- 2 Verstärkte Säulen
- 3 Hochbelastbare Türschachtverstärkungen
- 4 Doppelstahlrohr-Verstärkungen in den Türen
- 5 Verstärkte Seitenschweller

wie Leitplanken. Zusätzliche Verstärkungen geben den neuen Astra noch mehr Torsionssteifigkeit.

Wer Astra fährt, hat zuverlässige Beschützer:

- Opel Full Size Airbag für Fahrer und Beifahrer
- höhenstellbare Sicherheitsgurte vorn und hinten
- Gurtschloßstraffer vorn
- Sitzrampen gegen das Wegtauchen unter dem Gurt
- verwindungssteife Fahrgastzelle
- computerberechnete Aufprallzonen vorn und hinten
- Doppelstahlrohr-Verstärkungen in den Türen

Diese vielen Astra-Sicherheitskomponenten sollten Sie beim Autokauf immer im Kopf haben, damit Sie keine Kompromisse eingehen. Unser Sicherheitsdenken bei der Konstruktion unserer Fahrzeuge ist so ausgeprägt wie Ihres beim Autofahren. Denn wir möchten dasselbe wie Sie: entspannt fahren und gut ankommen. Deshalb ist es so beruhigend, in den Astra einzusteigen.



Alle Astra haben serienmäßig einen asphärischen Außenspiegel auf der Fahrerseite. Er sorgt beim Überholen für sicheren Blick nach hinten.

Mit zusammen 187 Liter Volumen decken die beiden Opel Full Size Airbags die ganze Instrumententafel ab. Das ist serienmäßige Sicherheit für Fahrer und Beifahrer.

MEHR FAHRVERGNÜGEN DURCH AKTIVE SICHERHEIT.



*Härter als der Straßen-
Alltag: das Prüffeld,
auf dem Astra auf
Ausdauer und Zu-
verlässigkeit getestet
werden.*



*Präzisionslenkung für
Kurvensicherheit und
Spurgenauigkeit.*

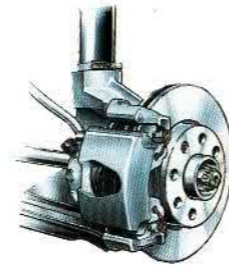

*Diagonales Zweikreis-
bremsystem mit
Bremskraftverstärker
und Bremskraftregler.
Scheibenbremsen vorn,
selbstnachstellende
Trommelbremsen
hinten.*

Der Astra Caravan bietet viel Dynamik für großes Fahrvergnügen. Daher ist die aktive Sicherheit bei Opel ein Forschungsgebiet, bei dem sich alles um den Fahrer dreht. Denn er ist für sich, die Insassen und andere Verkehrsteilnehmer verantwortlich, und dabei unterstützen wir ihn aktiv mit entlastenden Sicherheitskomponenten.

Der Astra Caravan bietet Sicherheitsreserven, die auf der Kombination perfekt aufeinander abgestimmter High-Tech-Elemente beruhen. Sie geben Ihnen die Gelassenheit beim Fahren und sie sind aktiv einsatzbereit, wenn es die Situation erfordert.

Das Fahrwerk des Astra Caravan gehört zu den besten, denn es ist noch optimaler auf die Motor-Dynamik abgestimmt. Durch den Einsatz von Gasdruck-Stoßdämpfern und -Federbeinen werden die Fahreigenschaften des Astra noch verbessert. Meßbare Vorteile erzielte man im Federungs-, Dämpfungs- und im Abrollkomfort sowie im mechanischen und akustischen Schluckvermögen.

Konkretes Fazit: Die Gasdruck-Dämpfung führt zu besserem Fahrverhalten bei welliger Fahrbahn und zu größerer Bodenhaftung der Räder. Auch die Unterbauvibration wurde minimiert. Im Astra Caravan herrscht ganz einfach mehr Ruhe, und das kommt natürlich der Fahrfreude zugute.

Mit der präzise arbeitenden Servolenkung, die ab dem 1.6-Motor serienmäßig ist, haben Sie Ihren Astra Caravan sicher im Griff.

Aktiv fahren heißt auch bei Nässe, Schnee, Eis und in kritischen Situationen kontrolliert bremsen und zum Stehen kommen. Dafür sorgt das ABS (serienmäßig im Caravan CDX und Caravan GSi), mit dem Sie auf Wunsch die aktive Sicherheit noch steigern können. Das ABS verhindert bei Vollbremsung das Blockieren der Räder, so daß das Fahrzeug lenkbar bleibt.

Bei diesen Opel Ideen zur passiven und aktiven Sicherheit verstehen Sie sicher sofort, warum der Astra eines der sichersten Autos auf unseren Straßen ist. Warum sollten Sie sich also mit weniger Sicherheit zufriedengeben?

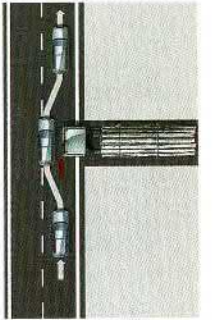

*Mit ABS werden
kritische Situationen
sicherer beherrscht.
(Serienmäßig im
Caravan CDX und
Caravan GSi.)*



*Sicherheitsfahrwerk
mit Gasdruck-Stoß-
dämpfern und -Feder-
beinen.*

INTELLIGENTE AUTOS HABEN AUCH INTELLIGENTE MOTOREN.

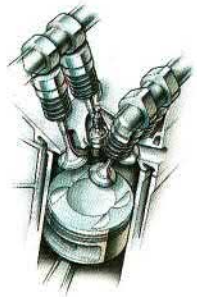

Optimierte Verbrennung: Gemischaufbereitung durch vier Ventile. Kurze Flammwege und effektivere Verbrennung durch zentral platzierte Zündkerze.



Elastisch. Dynamisch. Durchzugsstark. Wirtschaftlich. Das intelligente Astra-1.6-ECOTEC-Triebwerk mit 16 Ventilen und zwei obenliegenden Nockenwellen. Das ist Kraft mit viel Fahrspaß.

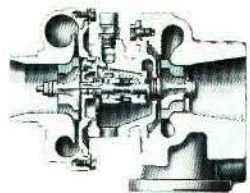
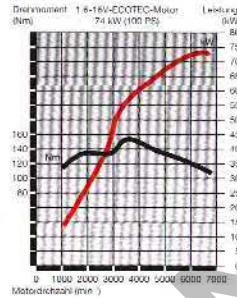

Mit dem Turbolader des Astra 1.7 TD ist beim Beschleunigen kein „Turboloch“ mehr zu spüren.

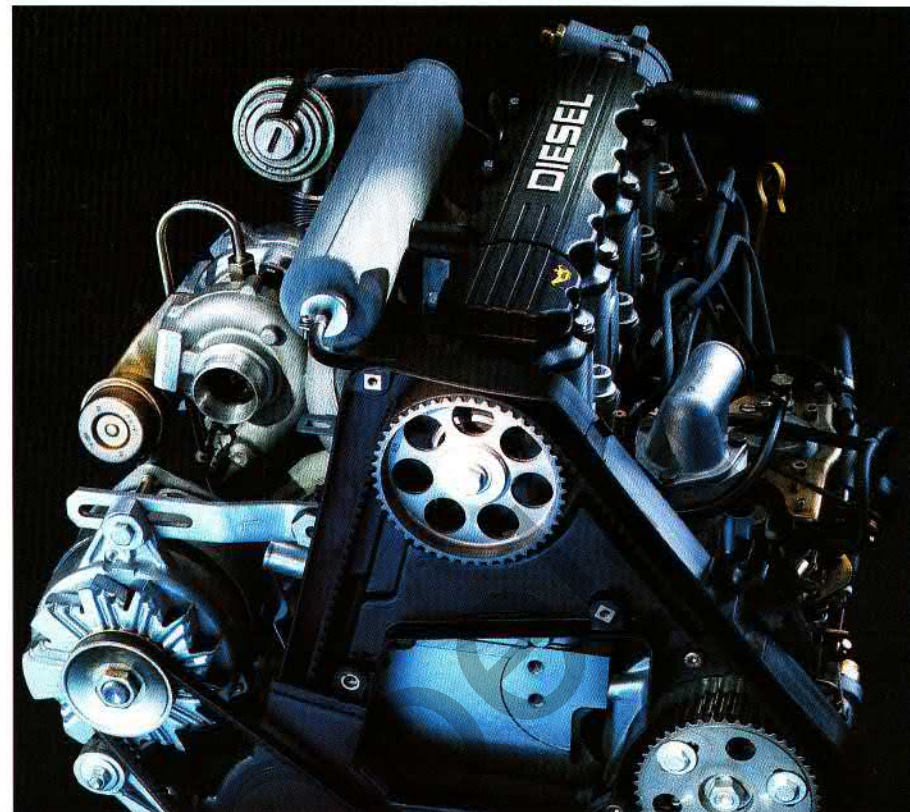

Neue Diesel braucht die Umwelt. Der geschmeidige 1.7 TD Turbodiesel ist sauberer, leiser, sparsamer, ausdauernder.

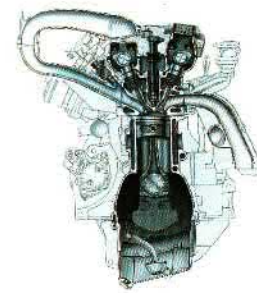
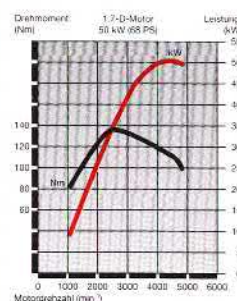

4-Ventil-Technik, Anpassung an die Kraftstoffqualität, elektronisch geregelte Abgasrückführung.

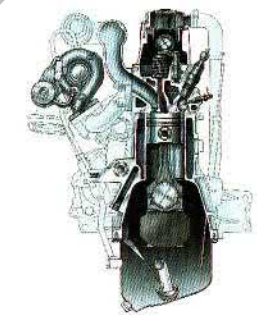

Turbolader bewirken eine bessere Verbrennung und tragen so auch zur Abgasreduzierung bei.

Opel Motoren müssen ganz besondere Bedingungen erfüllen, bevor sie zum Einsatz kommen. Denn das Vergnügen, das sie beim Fahren machen, soll möglichst wenig auf Kosten der Umwelt gehen. Sie müssen ihre Leistungen mit optimalem Drehmoment, niedrigen Verbrauchswerten, geringem Schadstoffausstoß und hoher Wirtschaftlichkeit bringen.

Mit so leistungsfähigen Motoren fahren Sie jetzt sparsamer und die Umwelt besser. Denn für den Astra gibt es gleich drei 16-Ventil-Triebwerke aus der ECOTEC-Motorengeneration von Opel. Sie sind emissionsreduziert, leiser, sauberer und wirtschaftlicher.

Nehmen Sie zum Beispiel diese Ingenieursleistung: den 1.6-16V-ECOTEC-Motor mit 74 kW (100 PS) mit Konstruktionsmerkmalen, die in dieser Summe einzigartig sind:

- 16 Ventile
- zwei obenliegende Nockenwellen
- sequentielle Einspritzung
- Direktzündung
- Die saubere und effiziente Verbrennung bewirkt die automatische Klopfregelung. Das System stellt sich auf unterschiedliche Kraftstoffqualitäten selbst ein
- Die elektronisch gesteuerte Abgasrückführung reduziert Verbrauch und Schadstoffausstoß
- Frischlufteinblasung
- Die Vierventiltechnik mit zentral platzierter Zündkerze optimiert die Gemischaufbereitung. Die Kerzenposition bewirkt durch kurze

Flammwege eine effektivere Verbrennung

Dieselbe überlegene Technik bieten auch der 1.8-16V-Motor mit 85 kW (115 PS) und der 2.0-16V-Motor mit 100 kW (136 PS).

In einem so umweltfreundlichen Motorenprogramm darf ein moderner Diesel nicht fehlen. Hier ist der 1.7 TD mit 50 kW (68 PS). Mit seinem Verbrauch von nur 6,2 l/100 km im Euro-mix nach DIN 80/1268 EWG ist er besonders wirtschaftlich.

UND WAS HAT DIE UMWELT VOM ASTRA-VERGNÜGEN?

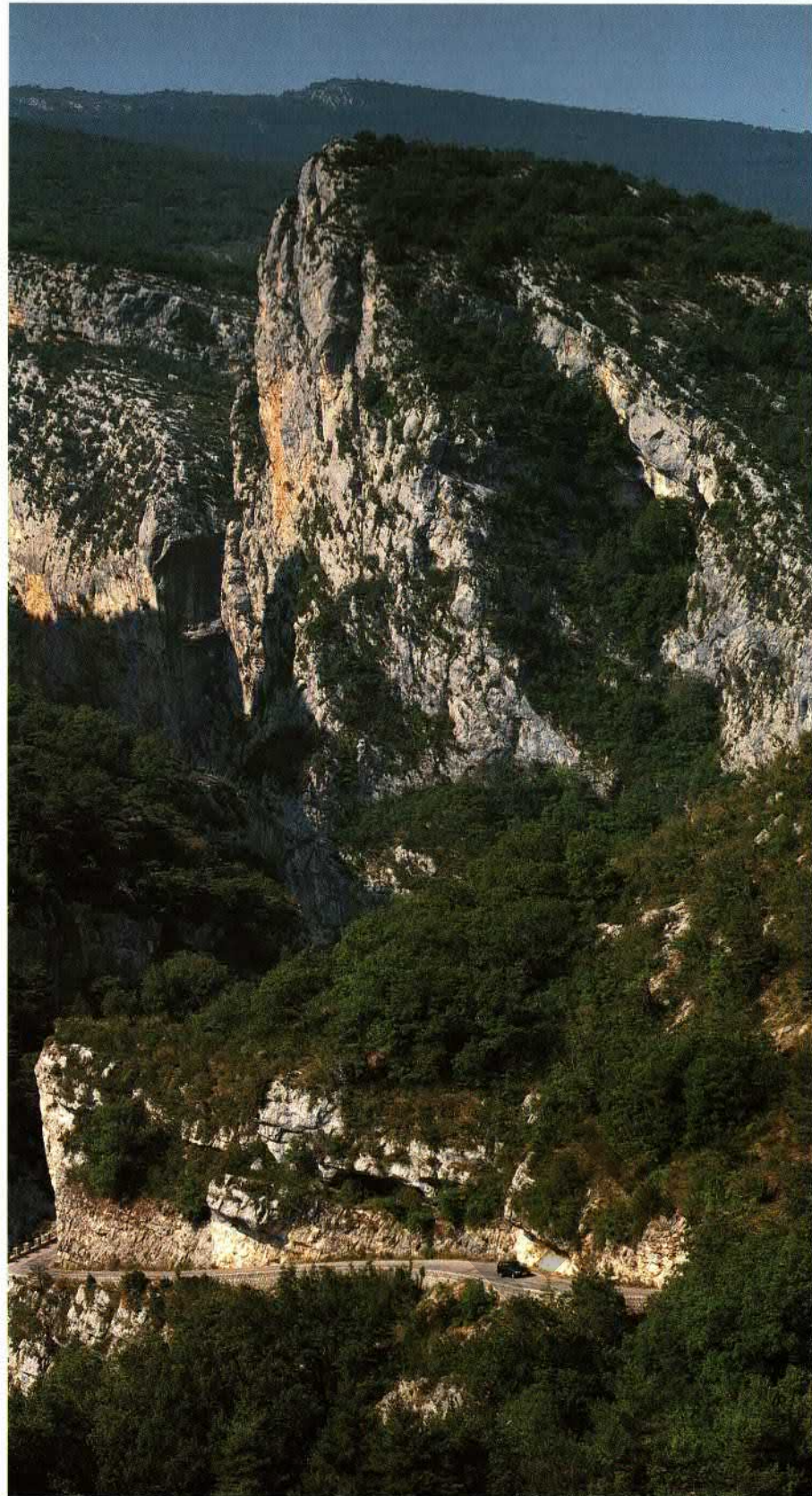
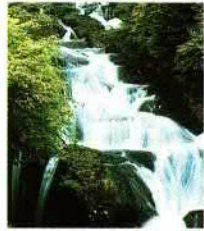

Die Astra machen nicht nur ihren Besitzern viel Freude, sondern nehmen auch Rücksicht auf die Umwelt.

Denn Opel engagiert sich traditionell für mehr Umweltverträglichkeit. In der Triebwerkstechnik wie in allen anderen Bereichen der Automobilherstellung forschen wir aktiv nach Entlastungsmöglichkeiten für die Umwelt. Dabei entsteht diese eindrucksvolle Erfolgsliste.

UMWELTFREUNDLICHE TECHNOLOGIEN.

- Geregelter Drei-Wege-Katalysator serienmäßig in allen Modellen mit Benzinmotor, bei Dieselmotoren spezieller Oxidations-Katalysator.
- Innovative Motorentechnik: optimales Drehmoment, niedriger Kraftstoffverbrauch. Reduzierung der Schadstoffemission durch die ECOTEC-Motorengeneration.
- Wirtschaftliche Opel Automatik mit 4 Stufen und 3 Fahrprogrammen.

MINIMIERUNG UMWELTBELASTENDER MATERIALIEN IN DER PRODUKTION.

- Opel Wasserlack-Technologie: Reduzierung des Lösemittelgehaltes auf 5 % bei Grundlacken und auf 12 % bei Metallic-Basislacken.
- Reduzierung des Cadmiumgehaltes in allen Bauteilen auf ein Minimum.
- Bei Opel werden nur FCKW-freie Treib- bzw. Kältemittel eingesetzt.
- Brems- und Kupplungsbeläge in Motor- und Auspuffdichtungen sind asbestfrei.

KONSEQUENTE RECYCLINGSTRATEGIE.

- Alle Verkleidungsteile sind aus recycelfähigem Material gefertigt.
- Reduzierung der Materialvielfalt, um das Sortieren für die Wiederverwendung zu erleichtern.
- Durch Kennzeichnung fast aller Kunststoffteile mit international gültigen Materialcodes schaffen wir die Voraussetzung für sortenreine Wiederaufbereitung.

ZUKUNFTSAUFGABE „VERKEHRSMANAGEMENT“.

Wichtige Umweltinitiativen gehen weit über den Fahrzeugbau hinaus. Opel Ingenieure arbeiten an der Entwicklung und Realisierung von modernen Kommunikations- und Leitsystemen, damit der Straßenverkehr umweltverträglicher und sicherer wird.

Und damit Autofahren noch lange Spaß macht.

DAS AUTO, AUF DAS SIE STOLZ SIND.
DER ASTRA CARAVAN GL.



Der Stürige Astra Caravan GL, familienfreundlich im Preis und komplett ausgestattet. Mit all der Sicherheit, Zuverlässigkeit, komfortablen Großzügigkeit und intelligenten Technik, die Astra-Fahren zu einem täglichen Vergnügen macht. (Nebelscheinwerfer und Kopfstützen hinten Sonderausstattung.)

SO KOMPLETT IST DAS FAHRVERGNÜGEN SCHON AB WERK.



Für guten Klang im großen Astra-Raum sorgt auf Wunsch, gegen Mehrpreis, das Blaupunkt Autoradio-System CAR 300 mit Triple-Info-Display.



5-Gang-Schaltgetriebe serienmäßig.

Bei dem komplett ausgestatteten Caravan GL fehlt Ihnen nichts zu Ihrem Astra-Vergnügen. Mit hochwertigen Stoffen und frischen Farben erleben Sie eine angenehme Innenraumharmonie.

Das große Raumangebot; die hochwertige Verarbeitung, der hohe

Fahrkomfort, die innovative Technik und die Opel Sicherheit sind so selbstverständlich wie diese Serienausstattung:

- 1.4-Motor, 44 kW (60 PS)
- Opel Full Size Airbag für Fahrer und Beifahrer

- Astra-Aktivgurt-System
- Astra-Rundumschutz-System
- Astra-Reinluft-Filter-System
- elektronische Wegfahrsperr
- Servolenkung (ab 1.6-Motor)
- 5-Gang-Schaltgetriebe
- Handschuhfach, abschließbar

- Rücksitz, asymmetrisch geteilt, umklappbar
- 2 Außenspiegel, von innen einstellbar
- asphärisch geformter Außenspiegel auf Fahrerseite
- Dachreling

DER ASTRA CARAVAN CLUB.
MEHR RAUM FÜR FREIHEIT UND FREIZEIT.



Der Astra Caravan Club. Ein elegantes Raumfahrzeug, das jeden Sport und Spaß mitmacht. Mit reichhaltiger Serienausstattung und mit viel Raum und Komfort für unternehmungslustige Leute.

FAHRKULTUR VOM FEINSTEN.



Komfortsitz in anatomischer Idealform für ermüdungsfreie Beckenabstützung und festen Seitenhalt.



Auf Wunsch, gegen Mehrpreis: Multi-Info-Display, das als umfassendes Informationssystem dient.

Seine Klasse und seinen hohen Komfort sieht man dem Astra Caravan Club schon von außen an. Sein Styling und sein Innenraumdesign bilden eine harmonische Einheit zum Wohlfühlen. Die Perfektion und Verarbeitungsqualität aller Fahrzeugkomponenten machen

Ihren Astra besonders hochwertig. Kein Wunder bei dieser serienmäßigen Ausstattung zuzüglich zur GL-Ausstattung:

- Wärmeschutzverglasung, grün getönt

- Zentralverriegelung einschließlich Heckraumklappe und Tankdeckel mit Diebstahlsicherung
- Stoßfänger, partiell in Wagenfarbe lackiert
- Nebelscheinwerfer vorn
- Laderaumabdeckung, verschiebbar
- Dachreling
- SitzhöhenEinstellung auf Fahrerseite

Kopfstützen hinten und Radio Sonderausstattung.

DAS KOMFORT-ERLEBNIS.
ASTRA CARAVAN CDX.

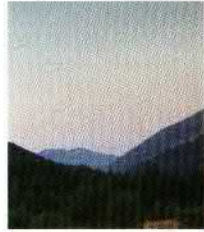

Der Astra CDX hat, was sich viele Autofahrer wünschen: die typischen Astra-Vorteile, verbunden mit einem Komfort- und Ausstattungs-Niveau der Extraklasse. Eine äußerst elegante Art, sich dem Alltäglichen zu entziehen.

DAS AUTO, AUF DAS SIE STOLZ SIND.



Komfort auf Knopfdruck: Elektrische Fensterheber vorn gehören zur Serienausstattung des Astra Caravan CDX.

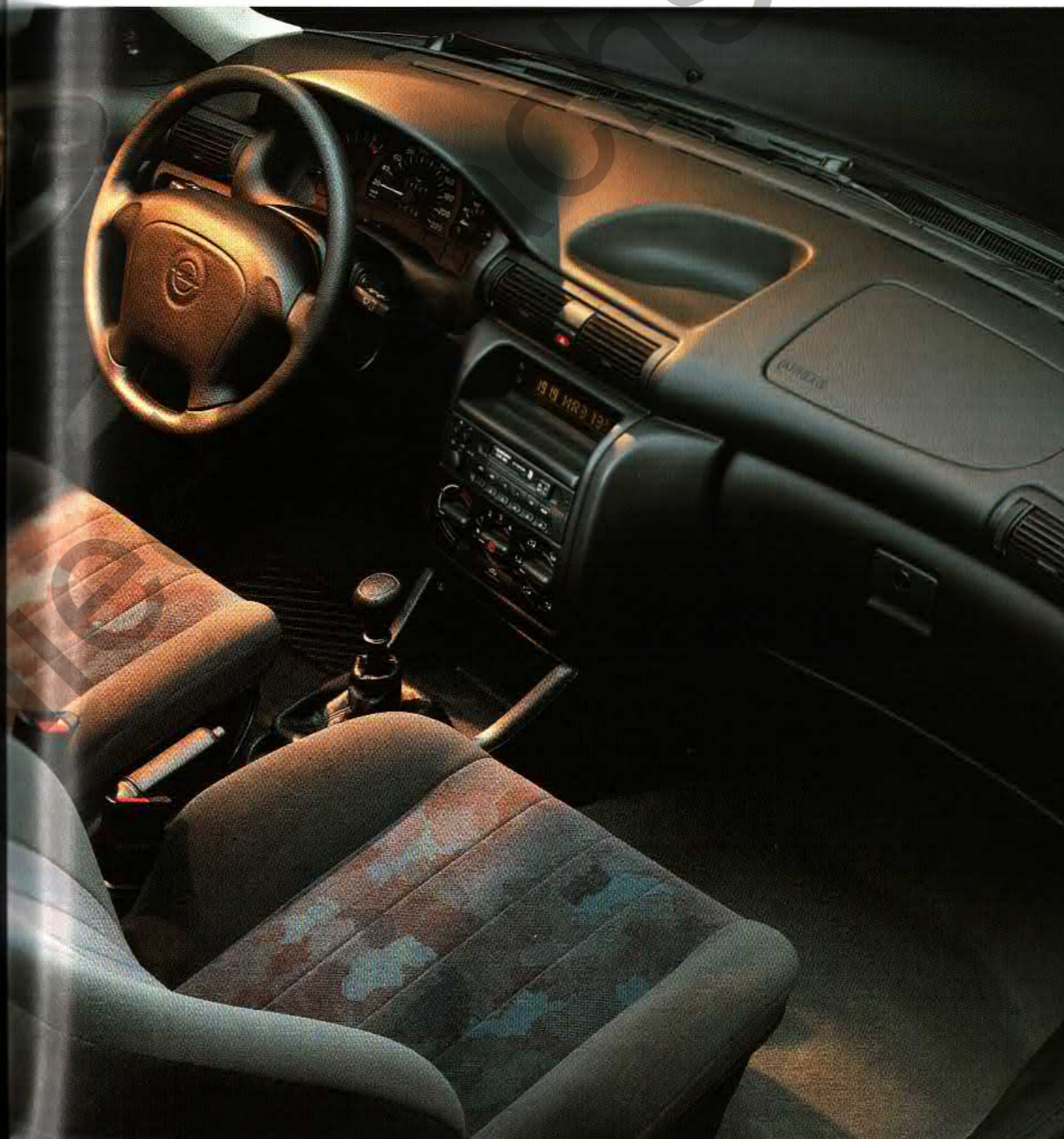
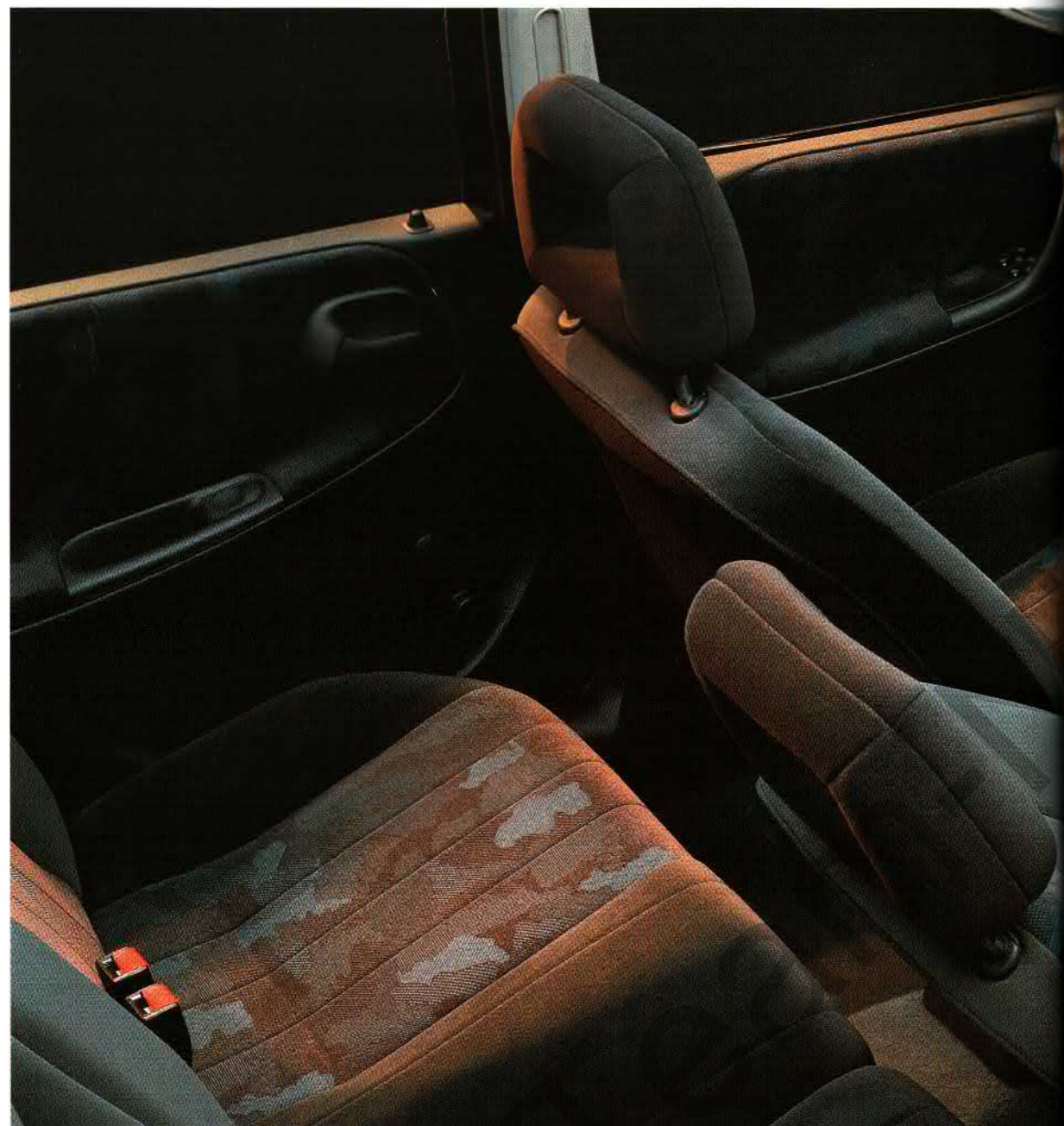

Ebenfalls serienmäßig: Kopfstützen hinten. Damit sitzen auch Ihre Mitfahrer immer in der ersten Reihe, wenn es um Komfort und Sicherheit geht.

Vom ersten Moment an fühlen Sie sich im Astra Caravan CDX wohl, sicher und gut aufgehoben. Ganz so, als ob Sie schon seit langer Zeit mit ihm vertraut wären. Denn hier stimmt einfach alles: der Sitzkomfort, die Ergonomie, die Funktionalität der

Bedienelemente. Und alles ist darauf ausgerichtet, Ihren Aufenthalt im Astra Caravan CDX so angenehm wie möglich zu machen. Basierend auf der großzügigen Serienausstattung des Caravan Club bietet er zusätzlich:

- Servolenkung

- Anti-Blockier-System (ABS), elektronisch geregelt
- elektrische Fensterheber vorn
- Sicherheitsnetz für Laderaum
- Rückbank mit Mittelarmlehne und Durchlademöglichkeit
- Blaupunkt Radio-Cassetten-Gerät

- CAR 300 mit Triple-Info-Display
- Lenkradkranz in Leder
- einstellbare Rahmenkopfstützen vorn und hinten
- Außenspiegelgehäuse in Wagenfarbe
- Außenspiegel elektrisch beheizbar und von innen einstellbar

DER SPORTWAGEN, DER EIN KOMBI IST.
DER ASTRA CARAVAN GSi/SPORT.

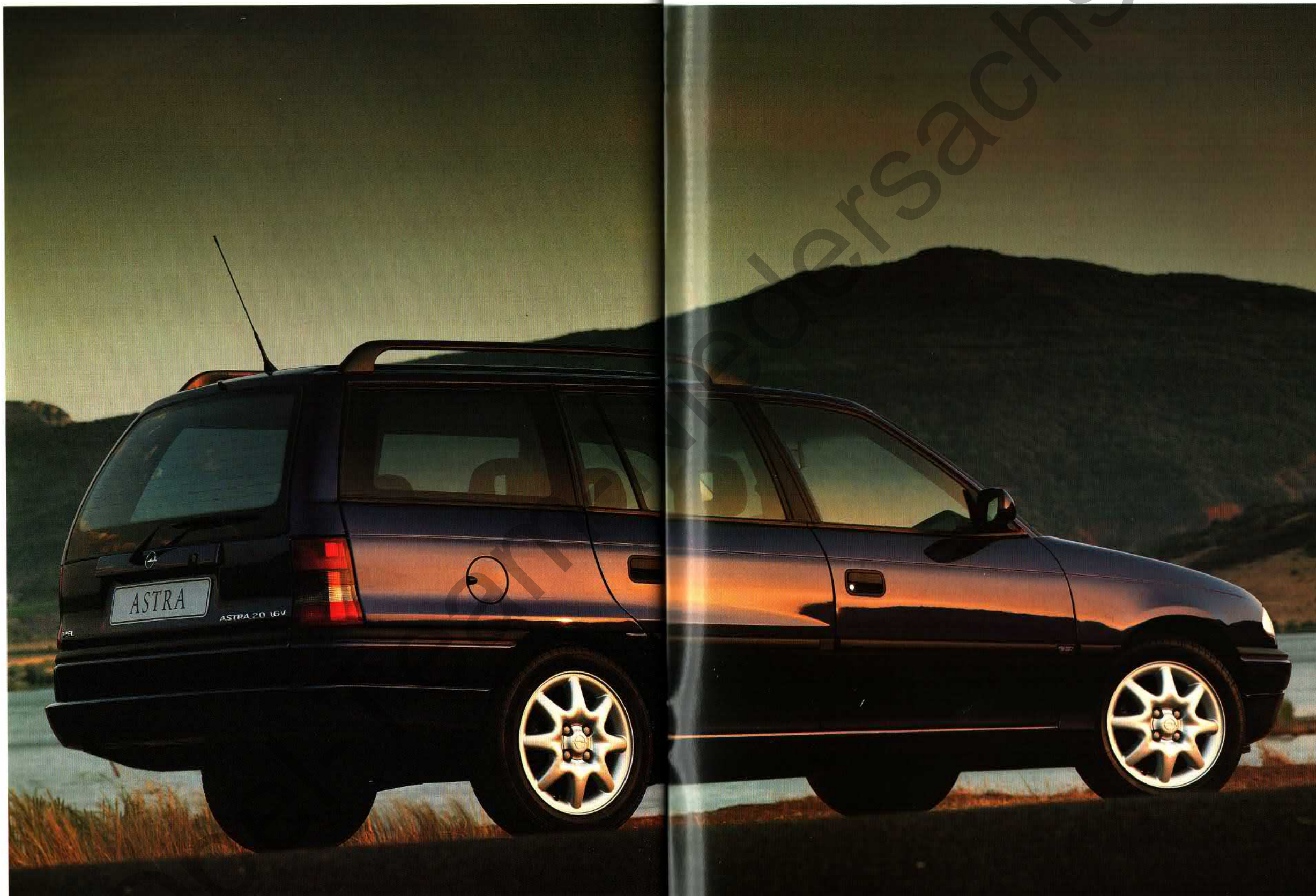

Noch nie hat Caravan-Fahren so viel Vergnügen gemacht. Und beim Astra kommt es gleich zweifach: als Caravan Sport und als Caravan GSi. Den Unterschied machen die Motoren. Das dynamische Styling und den großen Sportkomfort haben sie gemeinsam. Wo die kurze oder lange Reise auch hingibt, das Fahrvergnügen und die Opel Rundumsicherheit sind immer mit von der Partie.



Serienmäßig beim Astra Caravan Sport: Sporträder 5 1/2 x 15.

WIE SPORTLICH HÄTTEN SIE IHREN ASTRA CARAVAN DENN GERN?



6 Lautsprecher beim
Radio CAR 300,
Blaupunkt.

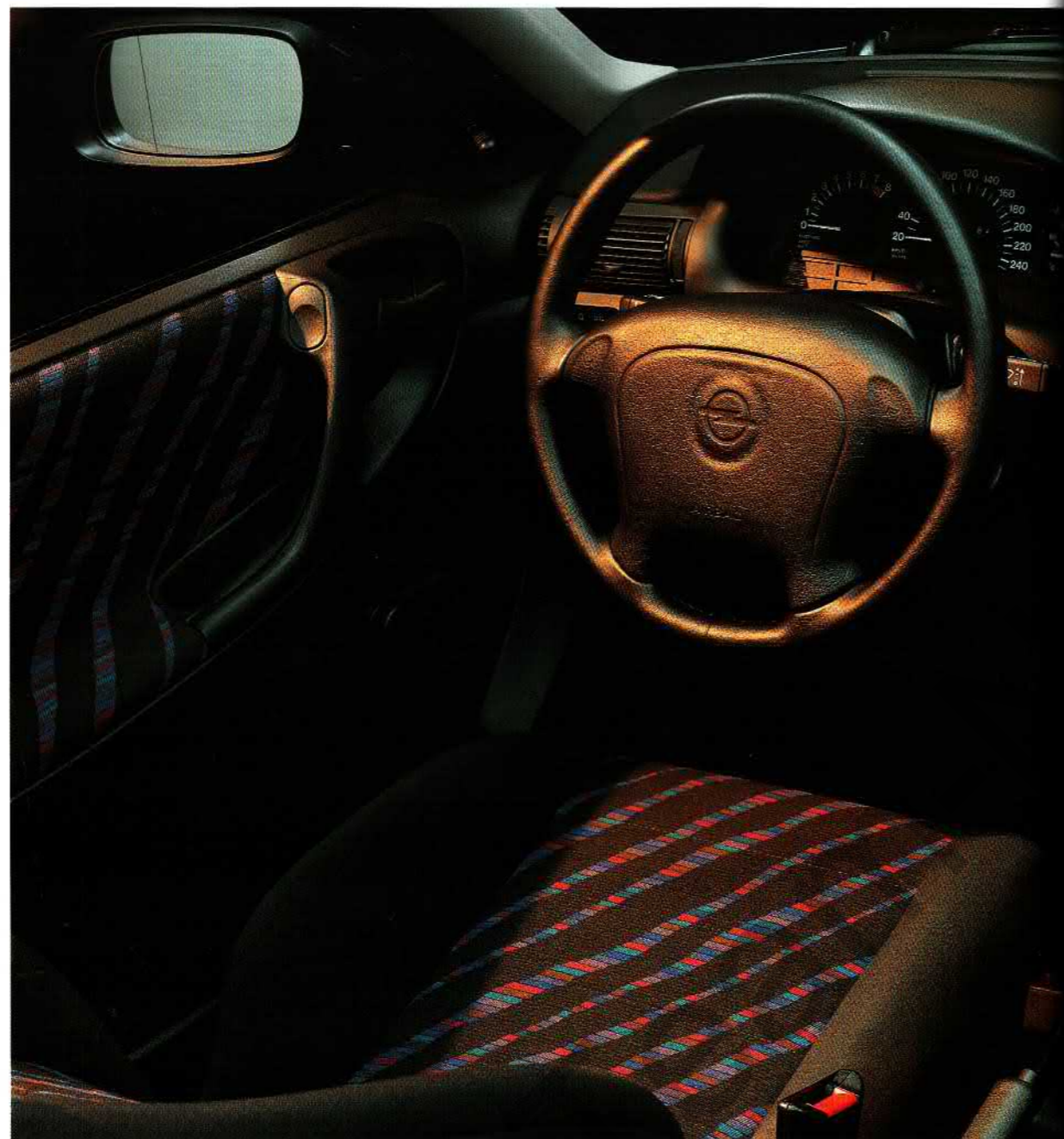

Der Drehzahlmesser
gibt zuverlässige Infor-
mationen für wirt-
schaftliches Fahren.

Der Astra Sport und der Astra GSi sind ein Vergnügen an Dynamik, Styling und Sportkomfort. Sie erhalten ein ungewöhnliches Auto mit präzise abgestimmtem Fahrwerk, hoher Fahrkultur und gesunden Leistungsreserven. Hier die Serienausstattung auf einen Blick:

- 1.6-16V-ECOTEC-Motor mit 74 kW (100 PS) beim Astra Sport
- 2.0-16V-ECOTEC-Motor mit 100 kW (136 PS) beim Astra GSi
- ABS beim GSi
- Zentralverriegelung
- Stahl- bzw. Leichtmetallräder

- 5 1/2 J x 15 mit Bereifung 195/55 R15
- Nebelscheinwerfer
- Stoßfänger und Außenspiegelgehäuse in Wagenfarbe lackiert
- Sportsitze vorn
- SitzhöhenEinstellung auf Fahrerseite
- Fußraumheizkanäle im Fond (GSi mit 110-kW-Motor)
- Servolenkung
- Blaupunkt Radio-Cassetten-Gerät CAR 300 mit Triple-Info-Display
- Wärmeschutzverglasung
- Laderaumabdeckung

Multi-Info-Display
Sonderausstattung.

AUSSTATTUNGEN.



	Caravan GL	Caravan Club	Caravan CDX	Caravan Sport	Caravan GSi
Technik					
Anti-Blockier-System (ABS), elektronisch geregelt	○	○	● ⁴	○	●
Klimaanlage	-	○	● ⁴	○	○
Niveauregulierung, manuell	○	○	○	○	● ⁵
Opel Full Size Airbag für Fahrer und Beifahrer	●	●	●	●	●
Servolenkung ¹	●	●	●	●	●
Wegfahrsperrung elektronisch	●	●	●	●	●
Zentralverriegelung einschließlich Heckraumklappe und Tankdeckel mit Diebstahlsicherung	○	●	●	●	●
Innenausstattung					
Aktivgurt-System: höhenstellbare Automatikgurte, vorn und hinten, 1 Beckengurt hinten, Gurtschloßstraffer vorn, Sitzrampen vorn	●	●	●	●	●
Beleuchtung für Handschuhfach und Lade-/Gepäckraum	●	●	●	●	●
Drehzahlmesser mit Warnanzeige für Kraftstoffreserve (serienmäßig bei 1.7-TDS-, 1.8-16V- und 2.0-16V-Motor)	○	○	●	●	●
Fensterheber in Vordertüren, elektrisch	○	○	●	○	○
Fußraumheizkanäle im Fond	-	○ ²	●	○ ²	○ ⁵
Handschuhfach, abschließbar	●	●	●	●	●
Kopfstützen: einstellbare Rahmenkopfstützen vorn (CDX auch hinten)	●	●	●	●	●
Laderaumabdeckung, verschiebbar	○	●	●	●	●
Lenkradkranz in Leder	○	○	●	○	○
Quarzuhr	○	●	●	●	●
Reinluft-Filter-System, Reinluftfilter und Umluftschaltung	●	●	●	●	●
Rücksitz, asymmetrisch geteilt, umklappbar (bei CDX mit Mittelarmlehne und Durchlademöglichkeit)	●	●	●	●	●
Sicherheitsnetz für Laderaum	○	○	●	○	○
Sitzhöhenstellung, Fahrerseite	○	●	●	●	●
Sportsitze vorn	-	○	-	●	●
Triple-Info-Display: Zeit-, Datums-, Radio- sowie Temperatur-Anzeige kombiniert	○ ³	○ ³	●	●	●
Wärmeschutzverglasung, grün getönt	○	●	●	●	●
Zigarettenanzünder	●	●	●	●	●
Außenausstattung					
Außenspiegel für Fahrerseite asphärisch geformt	●	●	●	●	●
Außenspiegel für Fahrer- und Beifahrerseite von innen einstellbar (bei CDX elektrisch und beheizbar)	●	●	●	●	●
Außenspiegelgehäuse in Wagenfarbe lackiert	-	-	●	●	●
Dachreling	●	●	●	●	●
Nebelscheinwerfer vorn	○	●	●	●	●
Stoßfänger in Wagenfarbe lackiert (bei CDX mit chromfarbenen Zierstreifen)	-	-	●	●	●
Stoßfänger teilweise in Wagenfarbe lackiert	-	●	-	-	-
Audiosystem					
Radio CAR 300, Blaupunkt: 4x 7 Watt (DIN), UKW, MW, LW, Klangregler, Stereo-Cassetten-Radiogerät mit Triple-Info-Display, RDS, Verkehrsfunksystem, Überblendregler, Digitalanzeige, Sendersuchlauf in zwei Richtungen, Stationstasten, 6 Lautsprechern, Diebstahlcodierung, Autostore, Stabantenne im Heck (bei Sport und GSi Dachantenne)	○	○	●	●	●

● = Serienausstattung ○ = Sonderausstattung - = nicht lieferbar

¹ Serienmäßig ab 1.6-Motor

² Bei Klimaanlage

³ Bei werkseitig eingebautem Radio serienmäßig

⁴ Serienmäßig beim 2.0-16V-100-kW-Motor

⁵ Serienmäßig beim 2.0-16V-110-kW-Motor

SONDERAUSSTATTUNGEN, DIE IHREN ASTRA NOCH INDIVIDUELLER MACHEN.



FCKW-freie Klimaanlage, mit der man sich im Astra zu jeder Jahreszeit wohl fühlt.

Elektronisch gesteuerte Opel 4-Gang-Automatik mit drei Fahrprogrammen. (Mit Neutral Control bei 2.0 16V und 1.8 16V).

Kopfstützen hinten für zusätzliche Sicherheit Ihrer Fahrgäste.

Zentralverriegelung mit Diebstahlsicherung und abschließbarem Handschuhfach. Verriegelt Türen, Tankdeckel und Heckraumklappe.

Obwohl die Astra schon ab Werk fürs große Fahrvergnügen besonders reich ausgestattet sind, haben wir uns mit einem umfangreichen Programm auf alle Sonderwünsche eingestellt.

Damit können Sie den Astra Ihrer Wahl nach Belieben ausbauen, aufwerten und noch individueller gestalten.



Blaupunkt Stereo-Cassetten-Radio CAR 300.

Grundig Stereo-Cassetten-Radio CAR 400.

Delco Stereo-Radio mit CD-Player CDR 500.



Schiebe-/Hebedach. Getöntes Glaskurbeldach mit eingebauter Blende und Entlüftungsstellung.



Stellen Sie Ihren Astra auf sportliche Leichtmetallräder.

MEHR ASTRA-VERGNÜGEN MIT ZUBEHÖR NACH MASS.



Wer mit seinem Astra auf Reisen geht, will natürlich alles mitnehmen, was seine Familie unterwegs oder am Ziel zu Sport, Spiel und fürs Vergnügen braucht. Für jeden Zweck bietet Opel die Zusatzausrüstung, die perfekt auf Ihren Astra zugeschnitten ist.

Hier sind einige Beispiele aus dem speziellen Opel Zubehör-Katalog, den Ihr freundlicher Opel Händler gratis für Sie bereithält.



Zum Basisträger gibt es auch einen speziellen Surfboardträger mit Masthalter. Zwei Gurte mit Schnellverschlüssen sorgen für die richtige Lage, den festen Sitz und die schnelle Montage.



Mit dem abschließbaren Skiträger lassen sich sechs Paar Ski samt Skistöcken transportieren. Außerdem ist noch Platz für zwei Snowboards.

Grundlage für das vielseitige und sichere Dachträger-System ist der Basisträger, auf den sich verschiedene Spezialträger montieren lassen, wie z.B. dieser Fahrradträger. Seine Handhabung ist einfach. Das Fahrrad wird bereits am Boden auf den Fahrradträger montiert und erst dann auf dem Basisträger befestigt.

Mehr Sicherheit für Sie und Ihren Hund bietet das stabile Hundeschutzgitter. Es trennt passgenau den Fahrgastraum vom Laderaum.



Opel Kindersitz. Der anpassungsfähige, modulare Sitz kann auf die Körpergröße und das Gewicht des Kindes abgestimmt werden. Für Kinder von 9 kg Körpergewicht bis zum 12. Lebensjahr.



 Dieses Markenzeichen steht für Top-Produkte, mit denen Sie Ihrem Astra Ihre ganz persönliche Note im Hinblick auf ein besonderes Fahrzeugstyling und Fahrkomfort geben können. Die hochwertigen ii-Produkte wurden speziell für den neuen Astra entwickelt. Sie passen sich harmonisch seinem Design an.



Attraktiver ii-Lenkradkranz aus Holz und Leder für das serienmäßige Opel Full-Size-Airbag-Lenkrad. Funktionale Eleganz, geprüfte Sicherheit.



Formschönes Leichtmetallrad im Softstern-Design. Die tiefe Einpressung rundet das dynamische Styling ab.



ABS
Elektronisch geregeltes Anti-Blockier-System. Verhindert das Blockieren der Räder, das Fahrzeug bleibt auch bei Vollbremsung lenkbar.

AGR
Elektronisch gesteuerte Abgasrückführung. Je nach Betriebszustand werden bis zu 15% der Abgase ein zweites Mal der Verbrennung zugeführt. Durch AGR werden Kraftstoffverbrauch und Schadstoffausstoß gesenkt.

AIR
Air Injection Reactor. Beim Kaltstart wird durch ein elektrisches Gebläse Frischluft in den Bereich der Auslaßventile befördert. Dadurch werden überschüssige Kohlenwasserstoff-Anteile verbrannt. Außerdem erhöht AIR sofort die Temperatur der Abgase, so daß der Katalysator schneller wirksam wird.

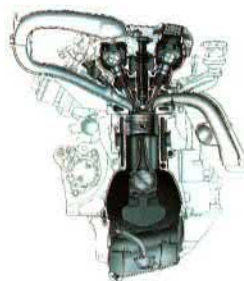

AKTIVGURT-SYSTEM
Bestandteil des Astra-Sicherheits-Systems zum Insassenschutz: höhenstellbare Automatikgurte mit Gurtstraffern vorn und höhenstellbare Automatikgurte im Fond.

AUTOMATIKGETRIEBE
Das elektronisch geregelte Automatikgetriebe des Astra (Sonderausstattung mit 1.6-55-kW-, 1.6-16V-74-kW, 1.8 16V-85 kW und 2.0-16V-100-kW-Motor) verfügt über 4 Fahrstufen und 3 Fahrprogramme: Economy, Sport und Winterprogramm. Damit läßt sich eine besonders wirtschaftliche oder eine besonders sportliche Fahrweise wählen, außerdem ein spezielles Anfahrverhalten im Winter. → Neutral Control.

BORDCOMPUTER
Unterstützt den Fahrer durch nützliche Informationen wie Reichweite, Durchschnittsgeschwindigkeit und Durchschnittsverbrauch. Die Anzeige erfolgt im → Multi-Info-Display, die Bedienung über den Schalter am Wischerhebel.



CHECK-CONTROL-SYSTEM
Überwacht die wichtigen Fahrzeugfunktionen und zeigt entsprechende Warnungen im → Multi-Info-Display an, z.B. Motorölstand, Kühlwasserverlust, Fehler in der

Beleuchtungsanlage, der Motorelektronik oder der Automatik.

CRASH-SENSOREN
Der Astra verfügt über mehrere Crash-Sensoren, die im Falle einer Kollision wichtige Sicherheitsaufgaben haben: den Sensor zum Auslösen des Airbag-Systems, Sensoren in den Gurtstraffern und einen separaten Sensor, der die Zentralverriegelung öffnet.

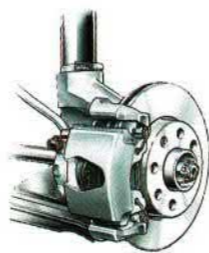

DIEBSTAHLWARNANLAGE
Überwachung des Fahrzeugs über Ultraschallsensoren im Innenraum und Kontakte in allen Türen, Motorhaube, Kofferraum und Radio. Aktiviert bei unberechtigtem Zugriff die elektronische Wegfahrsperrung sowie akustischen und optischen Alarm.

ECOTEC-MOTOREN
Neue Generation besonders sparsamer und schadstoffarmer Opel Triebwerke. Technische Merkmale: 4-Ventil-Technik, Anpassung an die Kraftstoffqualität, elektronisch geregelte Abgasrückführung → AGR und → AIR-Frischlufteinblasung.

EINKLEMMSCHUTZ
Sicherheitselektronik an allen elektrisch betätigten Fenstern des Astra. Erkennt selbständig Hindernisse beim Schließen und schützt vor Verletzungsgefahr bei unsachgemäßer Bedienung, z.B. durch spielende Kinder.

ELEKTRONISCHES MOTORMANAGEMENT
Alle Astra-Benzinmotoren verfügen über ein elektronisches Motormanagement, das alle Motorfunktionen mit äußerster Präzision steuert. Hohe Leistungsausbeute, niedriger Verbrauch und optimale Funktion des Katalysators sind nur mit dieser Technik erzielbar.

FULL SIZE AIRBAG
Der Opel Full Size Airbag hat mit 67 l (Fahrerseite) bzw. 120 l (Beifahrerseite) ein besonders großes Volumen. Zusammen decken beide Airbags die Instrumententafel vollständig ab.

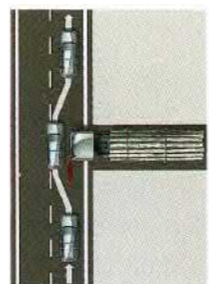

GASDRUCK-STOSSDÄMPFER
Alle Astra sind serienmäßig mit Gasdruck-

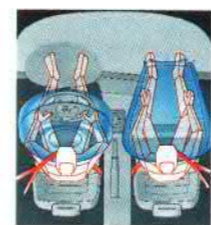

Stoßdämpfern ausgerüstet. Neben Vorteilen in der aktiven Sicherheit bieten diese vor allen Dingen einen besseren Fahrkomfort.

LADELUFTKÜHLUNG
Wirksame Maßnahme zur Leistungssteigerung bei Turbo-Dieselmotoren. Die gekühlte Luft hat einen höheren Sauerstoffanteil und bewirkt dadurch eine effizientere Verbrennung.

LET
Low End Torque. Konstruktionsprinzip bei allen Opel Benzinmotoren. Hohes Drehmoment schon bei niedrigen Touren sorgt für gute Elastizität und ermöglicht zügiges Beschleunigen ohne Herunterschalten. LET-Motoren sind außerdem besonders benzinsparend.

MITTENZENTRIERUNG
Vorrichtung an der Servolenkung des Astra GSi zur Erhöhung der Lenkpräzision in der Mittelphase, z.B. auf gerader Autobahnstrecke. Die Servounterstützung wird in der Mittelphase der Lenkung außer Funktion gesetzt, die Lenkung vermittelt optimalen Fahrbahnkontakt und ein besseres „On center“-Gefühl.

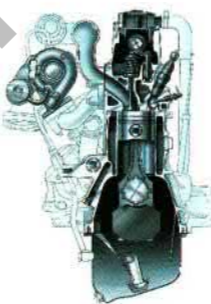

MULTI-INFO-DISPLAY
Digitalanzeige rechts neben dem Tachometer des Astra. Es zeigt – neben den Informationen des → Check-Control-Systems – die Informationen des → Bordcomputers an.

NEUTRAL CONTROL
Funktion des Automatikgetriebes beim Astra 1.8 16V und 2.0 16V 100 kW, die bewirkt, daß das Getriebe bei Stillstand und getretener Bremse automatisch in Stellung „N“ schaltet (ohne daß sich die Wählhebel-Stellung verändert). Beim Loslassen der Bremse springt das Getriebe wieder automatisch zurück in den vorher gewählten Fahrbereich. Dies führt zu einer Verbesserung im Komfort durch weniger Geräusche und Vibrationen sowie zu Kraftstoffeinsparungen von bis zu 5% im Stop-and-go-Betrieb.

REINLUFT-FILTER-SYSTEM
Belüftungssystem mit einem elektrostatisch

aufgeladenen Feinfilter, der Staubteilchen und Mikropartikel, z.B. auch Pollen, aus der Außenluft fernhält. Bestandteil des Systems ist außerdem die Umluftschaltung, durch die – z.B. bei Geruchsbelästigung – Außenluft gänzlich ausgeschlossen werden kann.

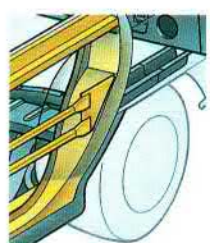

RUNDUMSCHUTZ-SYSTEM
Passive Sicherheitstechnik am neuen Astra mit hochfester Fahrgastzelle, Stahlrohrverstärkungen in den Seitentüren und computerberechneten Verformungszonen vorn und hinten.

SICHERHEITSSCHLÖSSER
mit Freilauf-Schließzylinder in den Türen.

TECH 1
Diagnosegerät der Opel Werkstätten, mit dem wichtige Funktionen schnell und kostengünstig überprüft werden können. Die meisten beim Astra eingesetzten elektronischen Systeme – z.B. Motorsteuerung, Fensterheber, Automatik, Zentralverriegelung, Airbag-System – sind eigendiagnosefähig und zeigen über Tech 1 auch Fehler an, die nur einmalig aufgetreten sind.

TRIPLE-INFO-DISPLAY
Display zur digitalen Anzeige von Uhrzeit, Datum bzw. Radiofrequenz und Außentemperatur.

TURBODIESEL
Turbolader dienen in Verbindung mit der → Ladeluftkühlung zur Leistungssteigerung bei den Astra-Dieselmotoren. Sie bewirken eine bessere Verbrennung und tragen so auch zur Abgasreduzierung bei.

WEGFAHRSPERRE, ELEKTRONISCH
Die serienmäßige Opel Wegfahrsperrung schärft sich durch das Ausschalten der Zündung sofort und vollautomatisch. Durch einen Eingriff in die Motorelektronik erfüllt die Opel Wegfahrsperrung der 3. Generation auch zukünftig die Anforderungen der Versicherer und ist absolut manipulationsicher. Die Deaktivierung erfolgt bei Annäherung des Schlüssels an das Zündschloß und erfordert damit keinen zusätzlichen Handgriff.



TECHNISCHE DATEN. FAHRWERTE.



Motoren	1.4	1.6 ⁴	1.6 16V ⁴	1.8 16V ⁴	2.0 16V ⁴	2.0 16V	1.7 TD ^{1,4}	1.7 TDS ^{1,4}	
	Katalysator ²	Katalysator ²	ECOTEC Katalysator ⁴	ECOTEC Katalysator ⁴	ECOTEC Katalysator ²	Katalysator ²	Katalysator Turbodiesel ³	Katalysator Turbodiesel ³	
Kraftstoff	Super bleifrei	Super bleifrei	Super bleifrei	Super bleifrei	Super bleifrei	Super bleifrei	Diesel	Diesel	
Anzahl der Zylinder	4	4	4	4	4	4	4	4	
Bohrung	in mm 77.6	79	79	81.6	86	86	82.5	79	
Hub	in mm 73.4	81.5	81.5	86	86	86	79.5	86	
Hubraum	in cm ³ 1389	1598	1598	1799	1998	1998	1700	1686	
Max. Leistung	in kW (PS) bei min ⁻¹	44 (60) 5200	55 (75) 5200	74 (100) 6200	85 (115) 5400	100 (136) 5600	110 (150) 6000	50 (68) 4500	60 (82) 4400
Drehmoment	in Nm bei min ⁻¹	103 2800	128 2600	148 3500	170 3600	188 3200	196 4600	132 2400	168 2400
Verdichtung	9.4	9.6	10.5	10.8	10.8	10.5	22.0	22.0	
Caravan GL	●	○	-	-	-	-	○	○	
Caravan Club	●	○	○	-	-	-	○	○	
Caravan CDX	-	●	○	○	○	-	-	○	
Caravan Sport	-	-	●	○	-	-	-	○	
Caravan GSI	-	-	-	-	●	○	-	-	

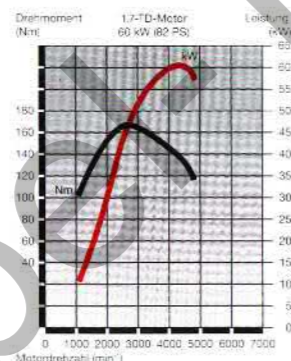
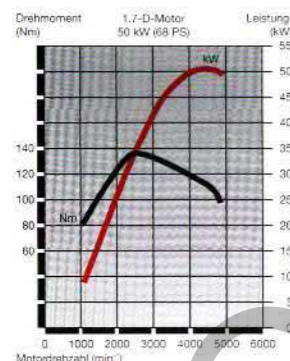
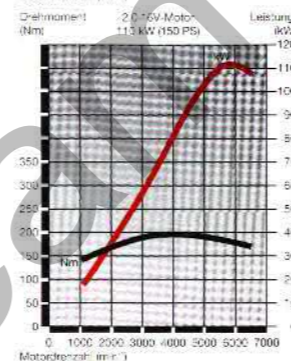
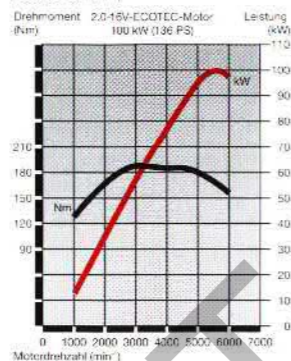
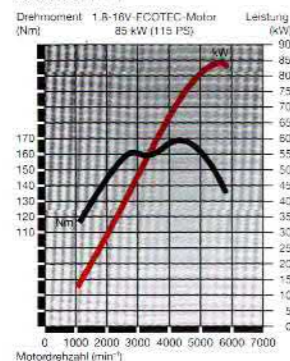
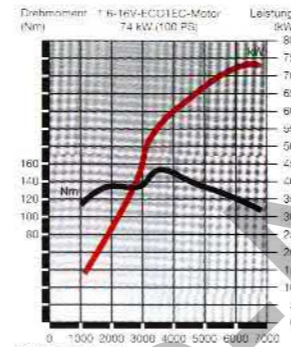
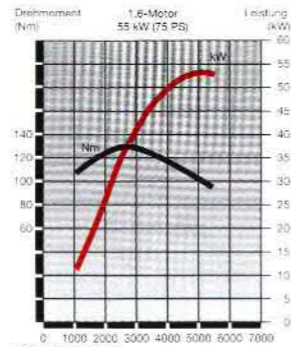
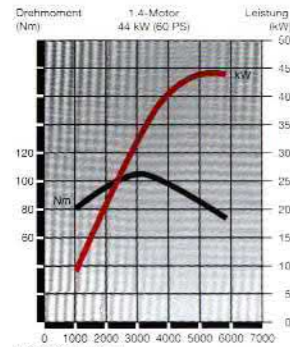

Motoren	1.4	1.6 ⁴	1.6 16V ⁴	1.8 16V ⁴	2.0 16V ⁴	2.0 16V	1.7 TD ^{1,4}	1.7 TDS ^{1,4}
	Katalysator ²	Katalysator ²	ECOTEC Katalysator ⁴	ECOTEC Katalysator ⁴	ECOTEC Katalysator ²	Katalysator ²	Katalysator Turbodiesel ³	Katalysator Turbodiesel ³
Kraftstoff	Super bleifrei	Super bleifrei	Super bleifrei	Super bleifrei	Super bleifrei	Super bleifrei	Diesel	Diesel
Achsübersetzung								
5-Gang-Sportgetriebe	-	-	3.55	3.57	3.45	3.45	-	-
5-Gang-Getriebe	4.18	3.74	-	3.74	3.74	-	3.74	3.57
Opel Automatik	-	3.64	4.12	2.81	2.81	-	-	-
Elektrische Ausrüstung								
Batteriespannung	12 V	12 V	12 V	12 V	12 V	12 V	12 V	12 V
Batteriekapazität	36 Ah	44 Ah	44 Ah	44 Ah	44 Ah	44 Ah	70 Ah	60 Ah
Drehstromlichtmaschine	55 A	70 A	70 A	70 A	70 A	70 A	70 A	70 A

Getriebe Serienmäßig: 5-Gang-Schaltgetriebe/5-Gang-Sportgetriebe bei Sport und GSI
Gegen Mehrpreis: elektronisch gesteuerte 4-Gang-Automatik mit 3 Fahrprogrammen (für 1.6, 1.6 16V, 1.8 16V, und 2.0 16V 100 kW, bei 1.8 16V und 2.0 16V mit Neutral Control).

Kraftstoffverbrauch nach 80/1268 EWG in l/100 km 5-Gang-/Sportgetriebe	1.4	1.6 ⁴	1.6 16V ⁴	1.8 16V ⁴	2.0 16V ⁴	2.0 16V	1.7 TD ^{1,4}	1.7 TDS ^{1,4}
im Stadtverkehr	8.6	8.4	8.4	9.2/9.4	10.2/10.4	10.2	7.0	6.7
bei 90 km/h	5.7	5.3	5.7	5.7/6.2	6.0/6.2	6.4	4.9	5.0
bei 120 km/h	7.4	7.0	7.5	7.4/7.9	7.7/7.9	8.3	6.7	6.9
Euromix	7.2	6.9	7.2	7.4/7.8	8.0/8.2	8.3	6.2	6.2
Opel Automatik im Stadtverkehr	-	9.5	9.8	10.1	10.8	-	-	-
bei 90 km/h	-	6.2	6.2	5.9	5.9	-	-	-
bei 120 km/h	-	7.9	8.1	7.5	7.6	-	-	-
Euromix	-	7.9	8.0	7.8	8.1	-	-	-

Kraftstoffverbrauch nach 93/116 EG in l/100 km 5-Gang-/Sportgetriebe	1.4	1.6 ⁴	1.6 16V ⁴	1.8 16V ⁴	2.0 16V ⁴	2.0 16V	1.7 TD ^{1,4}	1.7 TDS ^{1,4}
Stadt		10.1		12.2/12.4				
Überland		6.0		6.3/6.6				
Gesamt		7.5		8.5/8.7				
Opel Automatik								
Stadt		11.7		13.0				
Überland		6.7		6.9				
Gesamt		8.5		9.1				

Höchstgeschwindigkeit in km/h	1.4	1.6 ⁴	1.6 16V ⁴	1.8 16V ⁴	2.0 16V ⁴	2.0 16V	1.7 TD ^{1,4}	1.7 TDS ^{1,4}
5-Gang-/Sportgetriebe	155	165	180	195/195	202/202	210	160	168
Opel Automatik	-	158	168	188	195	-	-	-
Beschleunigung von 0 auf 100 km/h in s								
5-Gang-/Sportgetriebe	17.5	15.0	12.0	10.0/10.0	9.5/9.5	8.5	16.5	14.5
Opel Automatik	-	17.5	14.0	12.0	11.0	-	-	-
Steigfähigkeit max. in %								
5-Gang-/Sportgetriebe	44	47.5	55.5	>60/59.0	>60/>60	>60	47	>60
Opel Automatik	-	55.5	54	55	60	-	-	-
Anhängelast in kg bei 12 % Prüfstiegung								
5-Gang-Getriebe								
gebremst	800 ⁵	950 ⁵	1200 ⁵	1200 ⁵	1200	1150	950 ⁵	950 ⁵
ungebremst	550	550	550	550	550	550	550	550

¹ Besonders schadstoffarm, ² Geregelter Katalysator, ³ Diesel-Oxidationskatalysator, ⁴ Dieser Motor erfüllt die Abgas-Emissionsvorschriften, die in der EU für Neuzulassungen ab dem 1.1.1997 gelten werden, ⁵ Mit Sonderausstattung „Erhöhte Zuladung“ 50 kg.
Alle Werte beziehen sich auf 3türige GL-Modelle (Fließheck) mit serienmäßiger Ausstattung
● = Serie ○ = auf Wunsch, gegen Mehrpreis -- = nicht lieferbar

Sonderausstattungen können das Leergewicht und in manchen Fällen auch das zulässige Gesamtgewicht erhöhen. Sie können folglich den Kraftstoffverbrauch erhöhen und die angegebene Höchstgeschwindigkeit vermindern.

MASSE UND GEWICHTE.



	Caravan 5türig	Caravan Sport/GSi 5türig
Wagenabmessungen in mm		
Länge	4278	4278
Breite/Breite inkl. Außenspiegel	1696/1852	1696/1852
Höhe	1525	1525
Laderaumlänge in mm		
Maximal (am Laderaumboden)	1685	1685
Bis zur Rücksitzbank	1104	1104
Laderbreite in mm		
Am Radeinbau	1109	1109
600 mm über Ladefläche	1110	1110
Laderaumhöhe in mm	907	907
Laderauminhalt in l		
Ohne vorgeklappte		
Rücksitze bis Abdeckung (ECIE-Meßmethode)	500	500
Mit vorgeklappten		
Rücksitzen bis unters Dach (ECIE-Meßmethode)	1630	1630
Gewichte in kg		
(Grundmodelle mit serienmäßigem Motor)		
Leergewicht	1045	1130/1175
Zulässiges Gesamtgewicht	1560 ¹	1610 ¹ /1660
Zuladung	515 ¹	480 ¹ /485
Zulässige Dachlast ²	100	100

	Caravan 5türig	Caravan Sport/GSi 5türig
Füllmengen in l Kraftstofftank	50	50
Fahrgestell in mm		
Radstand	2517	2517
Spurweite vorn	1430	1430
Spurweite hinten	1429	1429
Reifen- und Rädergrößen		
Astra Caravan GL	Stahlgürtelreifen: 175/70 R 13-82 T	Stahlräder: 5 1/2 J x 13
Astra Caravan Club	Stahlgürtelreifen: 175/65 R 14-82 T	Stahlräder: 5 1/2 J x 14
Astra Caravan CDX	Stahlgürtelreifen: 175/65 R 14-82 T	Stahlräder: 5 1/2 J x 14
	Stahlgürtelreifen: 195/55 R 15-84 V	Leichtmetallräder: 5 1/2 J x 15
	(Serie bei 2.0-16V-100-kW-Motor)	
Astra Caravan Sport	Stahlgürtelreifen: 195/55 R 15-84 H	Stahlräder: 5 1/2 J x 15
Astra Caravan GSi	Stahlgürtelreifen: 195/55 R 15-84 V	Leichtmetallräder: 5 1/2 J x 15

¹ Mit Sonderausstattung „Erhöhte Zuladung“ + 50 kg

² Unter Berücksichtigung des zulässigen Gesamtgewichts. Aus Sicherheitsgründen wird empfohlen, mit Dachlast nicht schneller als 120 km/h zu fahren.

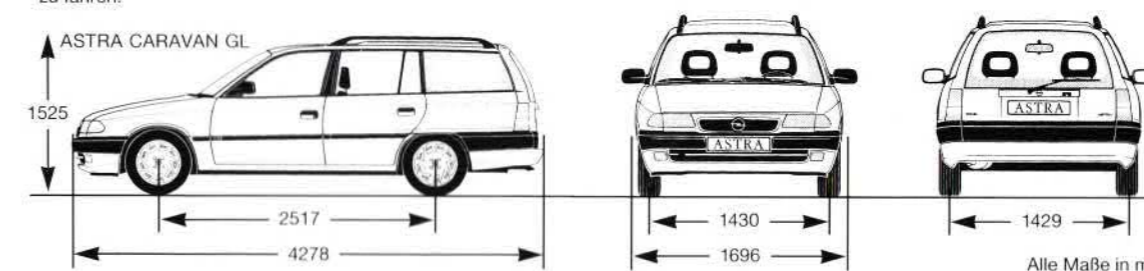

FARBEN UND POLSTER.

LACKIERUNGEN

Casablancaweiß

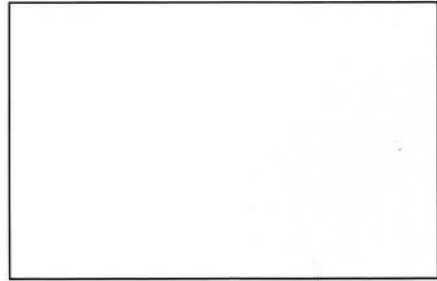

BRILLANT-LACKIERUNG¹

Magmarot

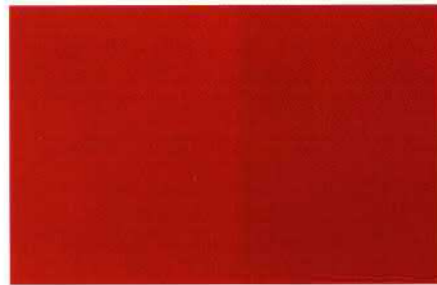

ZWEISCHICHT-MINERAL-EFFEKT-LACKIERUNGEN^{1,2}

Keramikblau

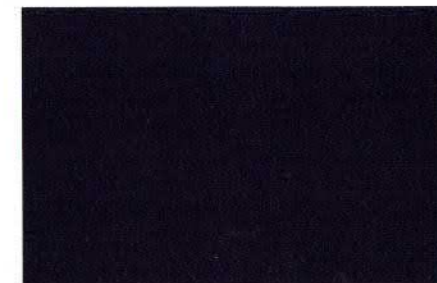

Titaniumsilber



Ananasgelb

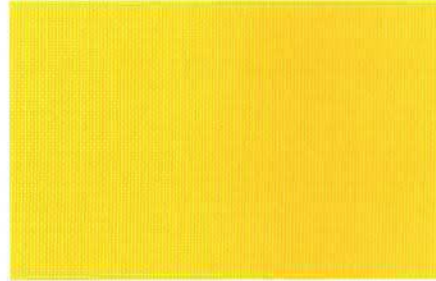

ZWEISCHICHT-METALLIC-LACKIERUNG^{1,2}

Karibikblau



Graphit



Marseillerot



Atlantisblau



Rio Verdegrün



¹ Gegen Mehrpreis

² Beim CDX ohne Mehrpreis

RHINE Stoffe für CARAVAN GL

Anthrazit



Titangrau

SUNSET Veloursstoffe für CARAVAN CLUB/CARAVAN CDX

Anthrazit

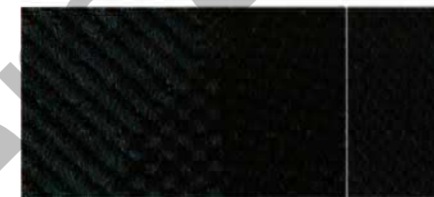

Titangrau

PASCAL Stoffe für CARAVAN CLUB

Anthrazit



Titangrau

WAVE Stoff für CARAVAN SPORT/GSi/CLUB

Anthrazit



¹ Gegen Mehrpreis

● = Kombination

² Beim CDX ohne Mehrpreis □ = nicht lieferbar

	Caravan GL		Caravan Club		Caravan Club		Caravan Club	Caravan CDX		Caravan Sport/GSi
	Anthrazit	Titangrau	Anthrazit	Titangrau	Anthrazit	Titangrau	WAVE Stoff	Anthrazit	Titangrau	WAVE Stoff
Lackierungen										
Casablancaweiß	●	●	●	●	●	●	●			●
Ananasgelb										●
Atlantisblau	●	●	●	●	●	●	●			
Brillant-Lackierung¹										
Magmarot	●	●	●	●	●	●	●			●
Zweischicht-Metallic-Lackierung^{1,2}										
Karibikblau	●	●	●	●	●	●	●	●	●	
Zweischicht-Mineral-Effekt-Lackierungen^{1,2}										
Keramikblau	●	●	●	●	●	●	●	●	●	●
Graphit	●	●	●	●	●	●	●	●	●	●
Rio Verdegrün	●	●	●	●	●	●	●	●	●	
Titaniumsilber	●	●	●	●	●	●	●	●	●	
Marseillerot	●	●	●	●	●	●	●			

OPEL QUALITÄT IN TECHNIK UND SERVICE.



Opel erfüllt zusätzlich zu den strengen hauseigenen Qualitätsmaßstäben auch die Richtlinien der internationalen Norm ISO 9002. Doch Qualität heißt bei Opel weit mehr als die Produktion und Lieferung technisch erstklassiger Fahrzeuge. Mit umfassenden Serviceleistungen rund um jeden Opel garantieren wir unseren Kundinnen und Kunden auch nach der Lieferung unseren hohen Qualitätsstandard.

FINANZIERUNGSANGEBOTE.

Die Opel Bank bietet Ihnen auf Basis interessanter Finanzierungsangebote Ihre Finanzierung nach Maß. Und dieses Maß legen Sie bei Ihrem Auto ganz allein fest – nach Ihren persönlichen Anforderungen. Fragen Sie Ihren Opel Händler.

LEASINGANGEBOTE.

Z. B. über Opel Leasing können Sie Ihren Opel auch leasen. Leasing paßt sich Ihren finanziellen Bedürfnissen und Möglichkeiten an, denn z. B. nach einer Mietsonderzahlung zahlen Sie nur noch für die Nutzung Ihres Fahrzeuges – mit niedrigen Monatsraten während der Vertragszeit. Damit bleiben Sie finanziell flexibel. Ihr Opel Händler berät Sie gerne.

VERSICHERUNGSSERVICE.

Der Opel Händler-Versicherungsdienst (OVD) rundet das Opel Leistungspaket ab. Wir bieten dem Opel Kunden alle Versicherungen rund um das Auto an. Außerdem regeln wir Versicherungsfälle schnell und bequem. Damit Sie rund um die Uhr sorgenlos fahren können. Im In- und Ausland.

NEUWAGENGARANTIE.

1 Jahr Opel Neuwagengarantie. Diese Garantie gilt für alle Opel Neufahrzeuge für 12 Monate ab Erstzulassungsdatum bzw. ab Lieferung durch den Vertragshändler – ohne Kilometerbegrenzung.

MAJOR GUARD.

Mit dieser 2jährigen Reparaturkosten-Versicherung verlängern Sie die Garantie für Ihren Neuwagen auf insgesamt 3 Jahre. Fragen Sie Ihren Opel Händler.

OPEL ASSISTANCE.

Die kostenlose Mobilitäts-Garantie für alle Opel Neufahrzeuge im ersten Jahr. Wo immer Sie unterwegs sind, die Opel Assistance hilft Ihnen weiter. In über 30 europäischen Ländern – rund um die Uhr. Mit starken Leistungen wie Pannenhilfe, Abschleppdienst, Mietwagen-Service, Hotelunterbringung oder der Organisation Ihrer Weiterreise per Bahn oder Flugzeug. Und noch ein zusätzliches Opel Plus: Falls Sie diese Lei-

stungen nicht mehr missen möchten, gibt's eine kostengünstige Verlängerung der Opel Assistance für das zweite und dritte Jahr. Außerdem auf Wunsch: Opel Assistance Premium, das Extra-Schutz-Paket zu attraktivem Preis mit noch weiter reichenden Leistungen. Falls Sie mehr über die Mobilitäts-Garantie für Opel Neufahrzeuge wissen möchten, Ihr freundlicher Opel Händler informiert Sie gern!

OPEL RENT MIETWAGENSERVICE.

Opel rent erhält Ihre Mobilität, wenn Ihr Fahrzeug, bedingt durch einen Werkstattaufenthalt, einmal ausfallen sollte. Ebenso können Sie zu günstigen Mietpreisen Ihren Wunsch Opel in Ruhe testen. Fragen Sie Ihren Opel Händler.

6 JAHRE GARANTIE GEGEN DURCHROSTUNG.

Opel gibt Ihnen die sichere Langzeit-Garantie gegen Durchrostung. Voraussetzung: Sie lassen Ihren Wagen gemäß Inspektionsscheckheft warten und alle nötigen Inspektionen durchführen.

3 JAHRE GARANTIE FÜR OPEL STARTERBATTERIE.

Mit der 3-Jahres-Garantie für jede neue, aber auch jede später eingebaute Original Opel Batterie gibt es auch im dicksten Winter keine Probleme mehr.

1 JAHR OPEL GEWÄHRLEISTUNG FÜR ORIGINAL OPEL TEILE UND ZUBEHÖR.

Die Opel Vertragspartner geben Ihnen für Original Opel Teile und Zubehör 1 Jahr Gewährleistung. Natürlich ohne Kilometerbegrenzung. Aus- und Einbau eingeschlossen, sofern er in einer Opel Vertragswerkstatt erfolgt.

TEILE- UND ZUBEHÖRSERVICE.

Alles, was Ihren Opel noch praktischer, komfortabler oder auch individueller macht, gibt es im Opel Shop bei Ihrem Opel Händler. Fragen Sie Ihren Opel Händler, er berät Sie gern.

EUROPAWEITER KUNDENSERVICE.

In ganz Europa stehen mehr als 7 200 Opel Servicebetriebe bereit, um Sie individuell, fach- und termingerecht zu betreuen. Zu dem guten Service gehört auch, daß Ihnen bis ins Detail erklärt wird, was warum instand gesetzt und wie es in Rechnung gestellt wurde.

