

# OPEL Mobile Phone Portal



# Infotainment System



|                                  |    |
|----------------------------------|----|
| <b>Mobiltelefon Portal</b>       |    |
| <b>Mobiltelefon Vorbereitung</b> |    |
| Kurzübersicht .....              | 5  |
| Allgemeine Information .....     | 6  |
| Bedienung .....                  | 8  |
| Telefonanbindung .....           | 13 |
| Bluetooth™-Verbindung * .....    | 14 |
| Notruf .....                     | 17 |
| Telefonbetrieb .....             | 18 |
| Telefonieren .....               | 19 |
| Sprachsteuerung * .....          | 23 |
| Fehlersuche .....                | 29 |
| Index .....                      | 30 |

|   |    |
|---|----|
| <b>Mobile Phone Portal</b>              |    |
| <b>Mobil Phone Pre-installation Kit</b> |    |
| Brief overview .....                    | 33 |
| General information .....               | 34 |
| Operating .....                         | 36 |
| Telephone connection .....              | 41 |
| Bluetooth™ connection * .....           | 42 |
| Emergency call .....                    | 45 |
| Telephone operations .....              | 46 |
| Making telephone calls .....            | 47 |
| Voice control system * .....            | 51 |
| Error search .....                      | 57 |
| Index .....                             | 58 |

|  |    |
|--|----|
| <b>Portail du téléphone mobile</b>     |    |
| <b>Préparation du téléphone mobile</b> |    |
| Bref aperçu .....                      | 61 |
| Information générale .....             | 62 |
| Commande .....                         | 64 |
| Liaison téléphonique .....             | 69 |
| Liaison par Bluetooth™ * .....         | 70 |
| Appel de détresse .....                | 73 |
| Utilisation téléphonique .....         | 74 |
| Téléphoner .....                       | 75 |
| Commande vocale * .....                | 79 |
| Dépistage des erreurs .....            | 85 |
| Index .....                            | 86 |

|   |     |
|---|-----|
| <b>Portale per telefono cellulare</b>         |     |
| <b>Predisposizione per telefono cellulare</b> |     |
| Descrizione in breve .....                    | 89  |
| Informazioni generali .....                   | 90  |
| Operazioni di comando .....                   | 92  |
| Connessione telefonica .....                  | 97  |
| Connessione Bluetooth™* .....                 | 98  |
| Chiamata d'emergenza .....                    | 101 |
| Utilizzo del telefono .....                   | 102 |
| Telefonare .....                              | 103 |
| Comandi vocali* .....                         | 107 |
| Localizzazione degli errori .....             | 113 |
| Indice .....                                  | 114 |

|  |     |
|--|-----|
| <b>Mobiele Telefoon Portal</b>         |     |
| <b>Vorbereid voor mobiele telefoon</b> |     |
| Beknopt overzicht .....                | 117 |
| Algemene informatie .....              | 118 |
| Bediening .....                        | 120 |
| Telefoonaansluiting .....              | 125 |
| Bluetooth™-verbinding* .....           | 126 |
| Alarmnummer bellen .....               | 129 |
| Gebruik van de telefoon .....          | 130 |
| Telefoneren .....                      | 131 |
| Stembesturing* .....                   | 135 |
| Probleemopsporing .....                | 141 |
| Index .....                            | 142 |

# Kurzübersicht

## Lenkradfernbedienung

Je nach Fahrzeugtyp werden zwei unterschiedliche Lenkradfernbedienungen verwendet.

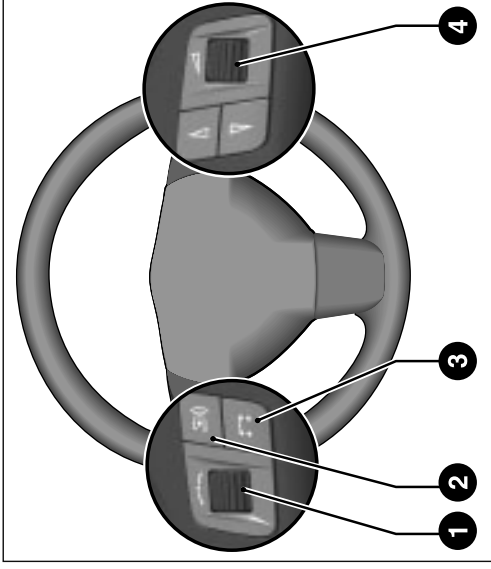

### Lenkradfernbedienung 1

- 1** Drehen:  
Cursor bewegen
- 2** Drücken:  
Menüauswahl bestätigen
- 3** Telefon: Annehmen bzw.  
Beenden eines Telefonats,  
Direktzugang zur Rufliste
- 4** Lautstärke einstellen

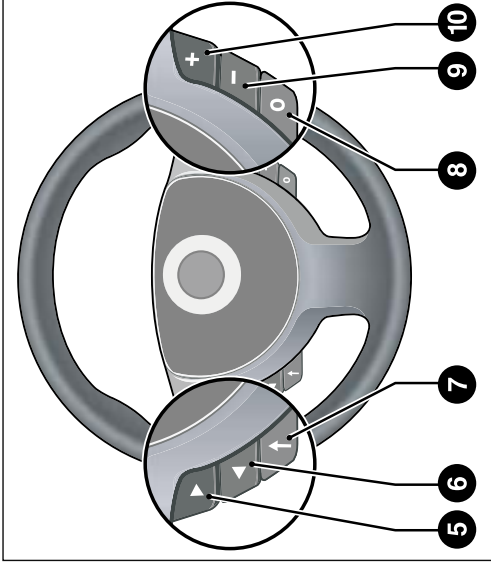

### Lenkradfernbedienung 2

- 5** Cursor rechts oder aufwärts
- 6** Cursor links oder abwärts
- 7** Menüauswahl bestätigen
- 8** Telefon:  
Annehmen bzw.  
Beenden eines Telefonats,  
Direktzugang zur Rufliste
- 9** ca. 2 Sekunden langes  
Drücken:  
Aktivierung der Sprach-  
steuerung
- 10** Lautstärke verringern
- +** Lautstärke erhöhen

## Allgemeine Information

Das Mobiltelefon Portal bietet Ihnen die Möglichkeit, Telefonate Ihres Mobiltelefons über ein Fahrzeugmikrofon und die Fahrzeuglautsprecher zu führen sowie die wichtigsten Mobiltelefon-Funktionen über das Infotainment System im Fahrzeug zu bedienen.

Das Mobiltelefon Portal ist über die Lenkradfernbedienung, eine Sprachsteuerung \* und einen Multifunktionsknopf \* am Radio zu bedienen. Die Menüführung und Statusanzeige erfolgen über das Info Display.

Die Anzeige der wichtigsten Inhalte des Telefondisplays auf dem Info Display ermöglicht Ihnen eine übersichtliche und komfortable Bedienung.

Das Mobiltelefon sollte durch Einrasten in einen telefonspezifischen Adapter über eine Außenantenne betrieben werden.

Während einer aktiven Telefonverbindung ist das Radio stummgeschaltet. Nach Ende der Telefonverbindung wird das Radio wieder eingeblendet.

## Allgemeine Hinweise zu dieser Bedienungsanleitung

Eine Beschreibung der grundlegenden Bedienschritte des Infotainment Systems finden Sie im Kapitel „Bedienung“ auf Seite 8.







Detaillierte Funktionsbeschreibungen zu Ihrem Infotainment System finden Sie in der Bedienungsanleitung zu Ihrem Infotainment System.

Informationen zu telefonspezifischen Adaptern für Ihr Mobiltelefon erhalten Sie bei Ihrem Opel Partner.

Nicht alle Mobiltelefon Portal-Funktionen werden von jedem Mobiltelefon unterstützt. Die möglichen Telefonfunktionen hängen vom jeweiligen Mobiltelefon und dem Netzbetreiber ab. Weitere Informationen hierzu finden Sie in der Bedienungsanleitung zu Ihrem Mobiltelefon sowie in der Anleitung zu Ihrem telefonspezifischen Adapter und sind bei Ihrem Netzbetreiber zu erfragen.

Um Ihnen einen schnellen Zugriff auf bestimmte Themen zu gewährleisten, steht Ihnen am Ende der Anleitung ein übersichtliches Stichwortverzeichnis zur Verfügung.

Die folgenden Symbole erleichtern Ihnen das Lesen der Bedienungsanleitung:

-  Eine Hand vor dem Text fordert Sie auf etwas zu tun.
-  Ein Haken vor dem Text stellt die Reaktion des Infotainment Systems dar.
-  Ein Punkt vor dem Text gibt Ihnen zusätzliche Hinweise zum Thema.
-  Ein Strich vor dem Text kennzeichnet eine Aufzählung.
-  Ein Sicherheits- bzw. Warnhinweis enthält wichtige Informationen zur sicheren Benutzung Ihres Infotainment Systems.
-  Ein Stern kennzeichnet Ausstattungen, die nicht in allen Fahrzeugen enthalten sind (Modellvariante, Ländervariante, Sonderausstattungen).
-  Ein Pfeil zeigt an, dass das aktuelle Thema auf der folgenden Seite weitergeführt wird.

## **Darstellung der Displayanzeigen**

Einige Displayanzeigen können in der Darstellung variieren, da die Anzeigen von den Einstellungen des Gerätes und des Fahrzeuges abhängen.

## **Wichtige Hinweise zur Bedienung und Verkehrssicherheit**

- ⚠ Benutzen Sie Ihr Infotainment System so, dass Sie Ihr Fahrzeug immer sicher steuern können. Im Zweifelsfall halten Sie an und bedienen das Infotainment System bei stehendem Fahrzeug.

## **Bedienung des Mobiltelefons**

Mobiltelefone haben Auswirkungen auf Ihre Umgebung. Aus diesem Grund wurden Sicherheitsvorschriften und -bestimmungen erstellt. Sie sollten sich über die jeweiligen Bestimmungen informieren, bevor Sie die Telefonfunktion benutzen.

- ⚠ Das Benutzen der Freisprecheinrichtung beim Fahren kann gefährlich sein, da sich beim Telefonieren Ihre Konzentration verringert. Parken Sie Ihr Fahrzeug, bevor Sie die Freisprecheinrichtung benutzen. Beachten Sie jeweils die Bestimmungen des Landes, in dem Sie sich befinden.



Vergessen Sie nicht, die in einem Bereich gültigen besonderen Vorschriften zu beachten, und immer dann das Mobiltelefon auszuschalten, wenn der Einsatz von Mobiltelefonen verboten ist, wenn durch das Mobiltelefon Interferenzen verursacht werden oder wenn gefährliche Situationen entstehen können.



Mobiltelefone können bei Betrieb im Fahrzeuginnenraum ohne Außenantenne zu Funktionsstörungen der Fahrzeugelektronik führen. Mobiltelefone nur mit außen am Fahrzeug angebrachter Antenne betreiben.

## **Bluetooth™ \***

Aus Sicherheitsgründen sollte bei der Gerätepaarung ein zumindest vierstelliger und zufällig gewählter PIN-Code verwendet werden.

## **Bedienung der Sprachsteuerung \***

Benutzen Sie die Sprachsteuerung nicht in Notfällen, da sich Ihre Stimme in Stress-Situationen so verändern kann, dass Sie nicht mehr ausreichend erkannt werden, um die gewünschte Verbindung schnell genug aufzubauen.

## **Basisplatte für die Telefonhalterung**

Halten Sie die Kontakte der Basisplatte frei von Staub und Schmutz.

## **Ladung der Telefon-Akkus**

Sobald das Mobiltelefon Portal eingeschaltet ist und das Telefon in den telefonspezifischen Adapter eingesteckt ist, werden die Akkus des Telefons geladen.

## Bedienung

Das Mobiltelefon Portal kann über eine Lenkradfernbedienung, eine Sprachsteuerung \* und einen Multifunktionsknopf \* am Radio bedient werden.

Sprachsteuerung, siehe Seite 23.

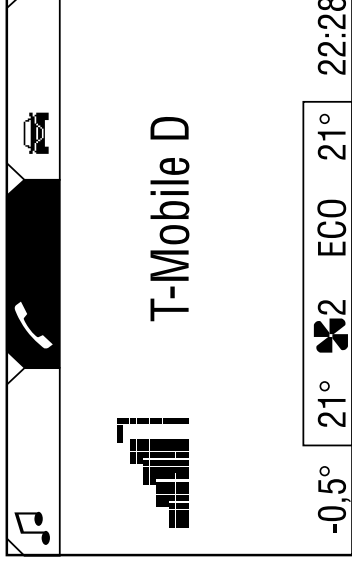

Sobald das Mobiltelefon Portal eingeschaltet ist und das Mobiltelefon eingebucht ist, erscheint die Startseite auf dem Display.

Die Auswahl der Funktionsbereiche in der Kopfzeile und die weitere Bedienung werden auf den folgenden Seiten beschrieben:

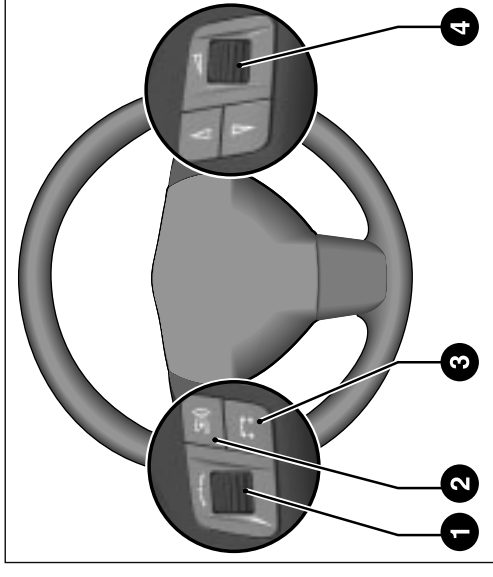

### Lenkradfernbedienung

Je nach Fahrzeugtyp werden zwei unterschiedliche Typen von Lenkradfernbedienungen verwendet.

#### Lenkrad 1:

##### Stellrad

Auswahl mit dem Stellrad:

**Drehen** Markieren von Menüoptionen oder Befehlen, Auswahl von Funktionsbereichen

**Drücken** Auswählen der Markierung, Bestätigen von Befehlen.



## Taste ②

Sprachsteuerung \* aufrufen/abbrechen

- ☞ Drücken Sie die Taste , ruft das Infotainment System die Sprachsteuerung auf bzw. bricht sie ab. Siehe „Sprachsteuerung“ auf Seite 23.

## Taste ③

Telefonat

- ☞ Drücken Sie die Taste , nehmen Sie ein Telefonat an bzw. beenden es oder greifen direkt auf die Rufliste zu.

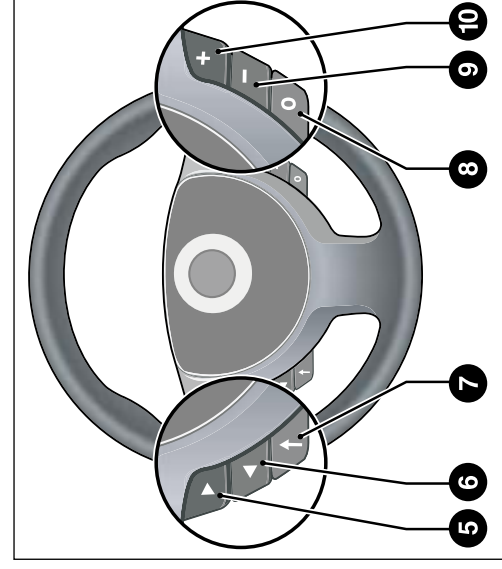

Lenkrad 2:

## Pfeiltasten ◀ / ▶ ⑤ ⑥

Auswahl mit den Pfeiltasten:

Markieren von Menüoptionen oder Befehlen, Auswahl von Funktionsbereichen

## Taste ↑ ⑦

Auswahl der Markierung und Bestätigung von Befehlen.

## Taste 0 ⑧

Telefonat

- ☞ Drücken Sie kurz die Taste 0, nehmen Sie ein Telefonat an bzw. beenden es oder greifen direkt auf die Rufliste zu.

Sprachsteuerung \* aufrufen/abbrechen

- ☞ Halten Sie die Taste 0 für ca. 2 Sekunden gedrückt, ruft das Infotainment System die Sprachsteuerung auf bzw. bricht sie ab. Siehe „Sprachsteuerung“ auf Seite 23.



## Bedienung mit Multifunktionsknopf \*

Auswahl mit dem Multifunktionsknopf:

- Drehen** Markieren von Menüoptionen oder Befehlen, Auswahl von Funktionsbereichen
- Drücken** Auswählen der Markierung, Bestätigen von Befehlen.

## Auswählen aus einem Menü

Sie wählen mit einem Cursor, der durch Drehen des Stellrades **1** bzw. Drücken der Pfeiltasten **5** **6** bzw. Drehen des Multifunktionsknopfes \* bewegt wird, die jeweiligen Menüpunkte in einem Menü aus. Der Cursor wird durch einen Rahmen (Balken) dargestellt und zeigt den ausgewählten Menüpunkt an.

 Markieren Sie den gewünschten Menüpunkt mit dem Stellrad **1** bzw. den **◀ / ▶**-Tasten **5** **6** oder mit dem Multifunktionsknopf \*.

 Bestätigen Sie die Auswahl des Menüpunktes durch Drücken des Stellrades **1** bzw. der **↑**-Taste **7** oder des Multifunktionsknopfes \*.

✓ Die entsprechende Funktion wird ausgeführt bzw. ein weiteres Menü erscheint auf dem Display. In den folgenden Kapiteln der Bedienungsanleitung werden die oben beschriebenen Handlungsaufforderungen wie folgt zusammengefasst:

 Wählen Sie den Menüpunkt aus.

- Eingeschaltete Funktionen werden durch ein aktiviertes Kontrollkästchen (☒) vor dem Menüpunkt gekennzeichnet.

- Ausgeschaltete Funktionen werden durch ein deaktiviertes Kontrollkästchen (☐) vor dem Menüpunkt gekennzeichnet.

## Auswählen aus einer Liste

Einige Menüs werden als Listen dargestellt. Die Auswahl eines Listeneintrags erfolgt analog zum Auswählen eines Menüpunktes, siehe vorherigen Abschnitt.

- Bewegen Sie den Cursor zum oberen oder unteren Bereich des Displays, erscheinen weitere Listeneinträge. Ein Rollbalken am rechten Displayrand zeigt die momentane Cursorposition innerhalb der gesamten Liste an.
- Über der Liste wird der Listenname und die Anzahl der Einträge angezeigt.

## Einblendmenüs

Das Display zeigt in bestimmten Fällen zusätzliche Hinweise und Informationen des Infotainment Systems oder anderer Fahrzeugkomponenten als Einblendung an.

Dazu wird das aktuell angezeigte Menü mit der Einblendung überlagert.

Einige der Einblendungen müssen bestätigt werden (z. B. Verkehrsmittelungen während eines Telefongesprächs), andere werden nach kurzer Zeit automatisch wieder ausgeblendet.

Während einer aktiven Telefonverbindung werden je nach Ausstattung des Infotainment Systems keine Verkehrsmittelungen eingeblendet.

## Verlassen eines Menüs

Sie haben folgende Möglichkeiten, ein Menü zu verlassen:

- Mit dem Stellrad **1** bzw. den Pfeiltasten **5** **6** oder dem Multifunktionsknopf **\***.
- Mit den Funktionstasten.

- Wenn Sie ein Untermenü über eine Funktionstaste verlassen, gelangen Sie, wenn Sie das nächste Mal ein Menü aufrufen möchten, ggf. sofort in das zuletzt aufgerufene Untermenü.

## Verlassen eines Menüs mit dem Stellrad bzw. den Pfeiltasten oder dem Multifunktionsknopf **\***

 Drehen Sie das Stellrad **1** bzw. drücken Sie die Pfeiltasten **5** **6** oder drehen Sie den Multifunktionsknopf **\***, bis in der Kopfzeile der Menüpunkt „Zurück“ erscheint.

 Drücken Sie das Stellrad **1** bzw. die **↑**-Taste **7** oder den Multifunktionsknopf **\***.

✓ Das übergeordnete Menü erscheint auf dem Display.

- Diese Möglichkeit ist nicht im Hauptmenü verfügbar.

Oder:

 Drehen Sie das Stellrad **1** bzw. drücken Sie die Pfeiltasten **5** **6** oder drehen Sie den Multifunktionsknopf **\***, bis in der Fußzeile der Menüpunkt „Main“ erscheint.

 Drücken Sie das Stellrad **1** bzw. die **↑**-Taste **7** oder den Multifunktionsknopf **\***.

✓ Das Hauptmenü erscheint auf dem Display.

- Diese Möglichkeit ist nicht in Listen, in Eingabemenüs und im Hauptmenü verfügbar.

## Verlassen eines Menüs mit den Funktionstasten

Sie können die Menüs je nach Ausstattung des Infotainment Systems über die Funktionstasten wieder verlassen.

## Abbrechen von Eingaben

Um Eingaben abzuberechnen, gehen Sie wie folgt vor:

 Drehen Sie das Stellrad **1** bzw. drücken Sie die Pfeiltasten **5** **6** oder drehen Sie den Multifunktionsknopf **\***, bis der Menüpunkt „Abbrechen“ auf dem Display erscheint.

 Drücken Sie das Stellrad **1** bzw. die **↑**-Taste **7** oder den Multifunktionsknopf **\***.



### Zeicheneingabe mit dem Stellrad bzw. den Pfeiltasten oder dem Multifunktionsknopf \*

Buchstaben oder Ziffern können Sie mit dem Stellrad **1** bzw. den Pfeiltasten **5** **6** oder dem Multifunktionsknopf über das Display eingeben.

- Im oberen Bereich erscheint der Menüpunkt, zu dem Buchstaben oder Ziffern einzugeben sind. Dahinter blinkt ein Cursor, der die aktuelle Eingabeposition anzeigt. Im unteren Bereich des Displays sehen Sie das Alphabet, Ziffern und Sonderzeichen.

- Die Eingabe von Buchstaben, Ziffern und Sonderzeichen ist mit den Zifferntasten am Infotainment System nicht möglich.

Wählen Sie den gewünschten Buchstaben oder ein anderes Zeichen aus.

Wiederholen Sie diesen Vorgang für die restlichen Zeichen.

Weitere Sonderzeichen anzeigen:

- Wählen Sie den Menüpunkt „&#[" aus.
- Weitere Sonderzeichen erscheinen auf dem Display.

Groß-/Kleinschreibung aktivieren:

- Wählen Sie den Menüpunkt „ABC“ aus.

- Die Anzeige der Buchstabengruppe „ABC“ wechselt.

Folgende Einstellungen sind möglich:

- ABC
- abc
- Abc

Zeichen löschen:

- Wählen Sie den Menüpunkt „◀ C“ aus.
- Das Zeichen vor dem Cursor wird gelöscht.

Cursor bewegen:

- Wählen Sie auf dem Display ◀ oder ▶ aus.

- Drücken Sie das Stellrad **1** bzw. die Taste **7** oder den Multifunktionsknopf so oft, bis die gewünschte Stelle des Eintrages erreicht ist.

Eingabe bestätigen:

- Wählen Sie den Menüpunkt „OK“ aus.
- Das Menü „Neuer Eintrag“ erscheint auf dem Display.

# Telefonanbindung

Eine Verbindung zwischen Mobiltelefon und Infotainment System kann hergestellt werden über:

- einen telefonspezifischen Adapter,
- eine Bluetooth™-Verbindung, sofern Ihr Mobiltelefon und das Mobiltelefon Portal diese Funktion unterstützen.

Um eine Verbindung aufbauen zu können, muss das Mobiltelefon Portal eingeschaltet sein und das Mobiltelefon eingebucht sein. Das Mobiltelefon Portal schaltet sich über die Zündung ein und wieder aus. Bei ausgeschalteter Zündung kann man das Mobiltelefon Portal über das Infotainment System ein- und ausschalten. Die Betriebsdauer ist bei ausgeschalteter Zündung auf eine Stunde begrenzt.

Informationen zu verfügbaren telefonspezifischen Adaptern für Ihr Mobiltelefon erhalten Sie bei Ihrem Opel Partner.

Informationen zur Bluetooth™-Funktion Ihres Mobiltelefons, siehe Bedienungsanleitung des Mobiltelefons.

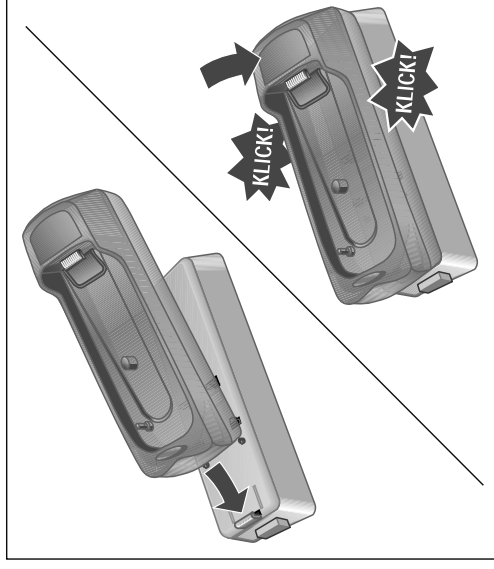

## Einrasten des telefonspezifischen Adapters in die Basisplatte

Zu jedem Adapter gibt es eine spezifische Montageanleitung, die dem Produkt beiliegt. Informieren Sie sich bitte in dieser Anleitung vor der Montage des Adapters über den genauen Montagevorgang.

- ☞ Befestigen Sie den Adapter an der Basisplatte, siehe Bild.
- Auf eine korrekte Verbindung der Kontakte achten. Beim Einrasten des Adapters muss ein Rastgeräusch zu hören sein.

Zur Entnahme die Entriegelungstaste an der Basisplatte drücken.

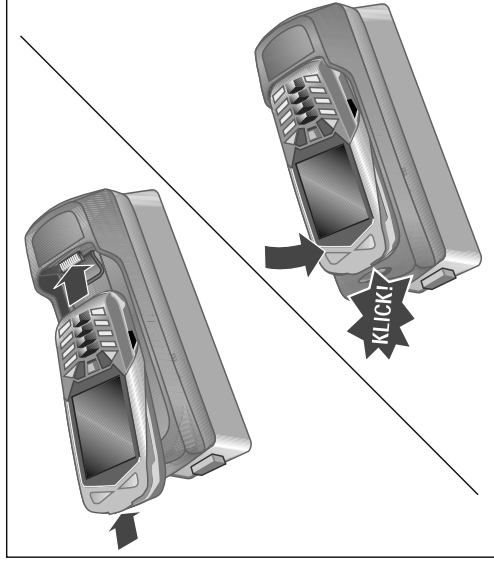

## Einsetzen des Mobiltelefons in den telefonspezifischen Adapter

☞ Setzen Sie das Mobiltelefon in den Adapter ein, siehe Bild.

- Auf eine korrekte Verbindung der Kontakte achten. Beim Einrasten des Mobiltelefons muss ein Rastgeräusch zu hören sein.

Zur Entnahme die Entriegelungstaste am Adapter drücken.

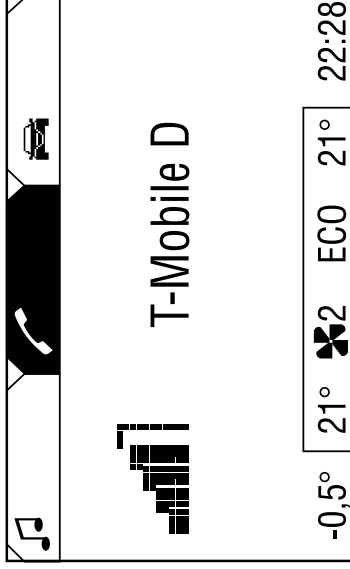

### Bluetooth™-Verbindung \*

Die Bluetooth™-Funktion des Mobiltelefons muss aktiviert sein. Hinweise, siehe Bedienungsanleitung des Mobiltelefons. Das Mobiltelefon Portal unterstützt Bluetooth™ Handsfree Profil V. 1.0 und ist spezifiziert nach Bluetooth™ Special Interest Group (SIG).

Bluetooth™ ist ein Funkstandard für die drahtlose Verbindung von z. B. einem Telefon zu anderen Geräten. Es können Informationen wie Telefonbuch, Rufnummern sowie Netzbetreibername und Feldstärke übertragen werden.

### Verbindung aufbauen

- Sie befinden sich im Hauptmenü.
- ☞ Wählen Sie das Telefonsymbol in der Kopfzeile aus.

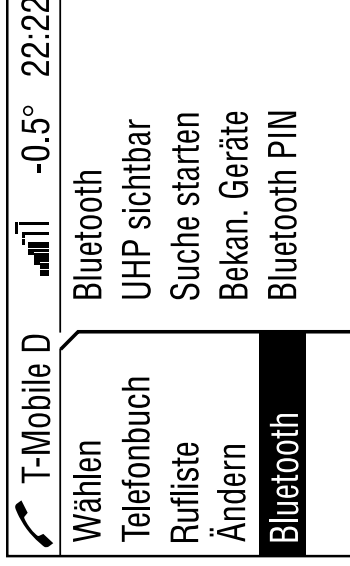

- ✓ Wenn das Mobiltelefon in den Adapter eingesteckt ist, erscheint das Telefonmenü auf dem Display, siehe Bild.

- ✓ Wenn das Mobiltelefon nicht in den Adapter eingesteckt ist, erscheint das Bluetooth™ Menü auf dem Display, siehe folgende Spalte.

☞ Wählen Sie den Menüpunkt „Bluetooth“ aus.

- ✓ Das Bluetooth™ Menü erscheint auf dem Display.

Wenn Bluetooth™ deaktiviert ist, gehen Sie wie folgt vor:

☞ Wählen Sie den Menüpunkt „Bluetooth“ aus.

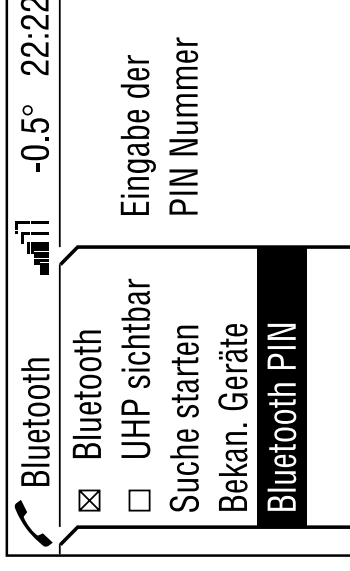

- ✓ Bluetooth™ ist aktiviert, die übrigen Menüpunkte erscheinen auf dem Display.

☞ Wählen Sie den Menüpunkt „Bluetooth PIN“ aus.

- ✓ Das PIN Menü erscheint auf dem Display.

☞ Geben Sie nun eine frei wählbare Bluetooth™ PIN ein und bestätigen Sie mit „OK“.

- Aus Sicherheitsgründen sollte ein zumindest vierstelliger und zufällig gewählter PIN-Code verwendet werden.

☞ Wählen Sie den Menüpunkt „Suche starten“ aus.

- ✓ Während des Suchvorgangs nach Bluetooth™-Geräten erscheint die Displayanzeige „werden gesucht...“.

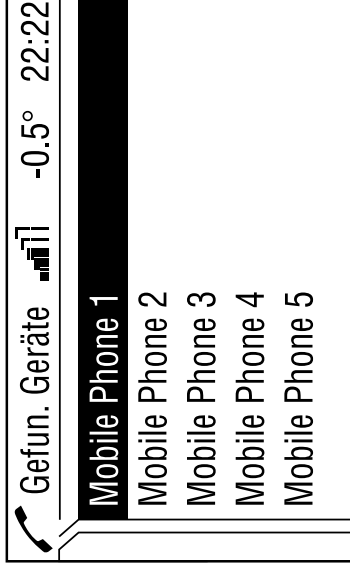

- ✓ Nach Abschluss des Suchvorgangs werden die gefundenen Bluetooth™-Geräte im Menü „Gefun. Geräte“ aufgelistet.
- ☞ Wählen Sie das gewünschte Mobiltelefon aus.
- ✓ Während des Aufbaus der Verbindung erscheint die Displayanzeige „Die Verbindung wird aufgebaut...“.
- ✓ Auf dem Display Ihres Mobiltelefons erscheint „Bitte Bluetooth PIN eingeben“ oder eine ähnliche Aufforderung.
- ☞ Geben Sie über die Tastatur Ihres Mobiltelefons nun die gleiche Bluetooth™ PIN wie beim Infotainment System ein und bestätigen Sie mit „OK“.

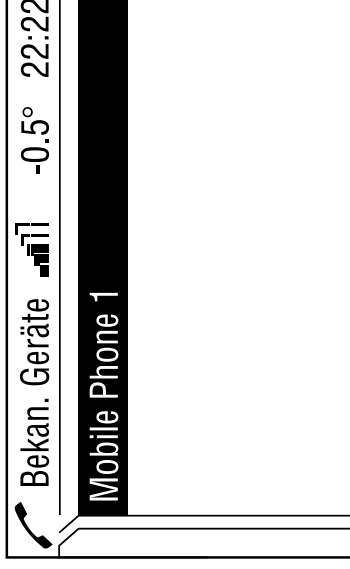

- ✓ Auf dem Display Ihres Mobiltelefons erscheint „Gerät zur Liste Bek. Geräte hinzufügen?“ oder eine ähnliche Meldung.
- ☞ Bestätigen Sie auf der Tastatur Ihres Mobiltelefons mit „OK“.
- ✓ Nach erfolgreichem Verbindungsaufbau erscheint die Meldung „Zur Liste Bek. Geräte hinzugefügt“ auf dem Display.
- ✓ Die Verbindung zwischen Mobiltelefon und Infotainment System ist aufgebaut.
- Der Liste können bis zu fünf Geräte hinzugefügt werden.

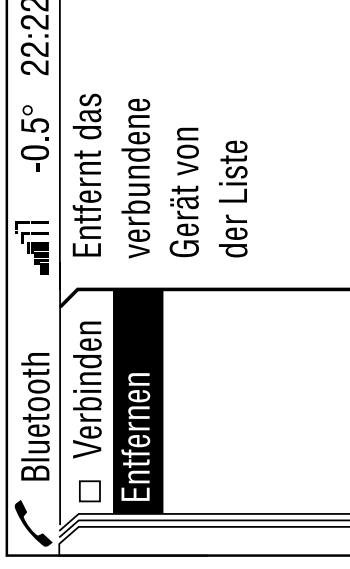

### Verbindung entfernen

- ☞ Wählen Sie im Bluetooth™ Menü „Bekan. Geräte“ aus.
- ✓ Das Menü „Bekan. Geräte“ erscheint auf dem Display.
- ☞ Wählen Sie das gewünschte Mobiltelefon aus.
- ✓ Auf dem Display erscheint das Bluetooth™ Menü.
- ☞ Deaktivieren Sie „Verbinden“.
- ✓ Die Meldung „Abgebrochen!“ wird eingeblendet, danach erscheint wieder das Bluetooth™ Menü.
- ☞ Wählen Sie „Entfernen“.
- ✓ Die Meldung „Entfernt!“ wird eingeblendet, danach erscheint wieder das Bluetooth™ Menü.

## UHP sichtbar

Durch Aktivierung dieser Funktion kann das Mobiltelefon Portal von anderen Bluetooth™-Geräten erkannt werden. Auf diese Weise ist z. B. der Aufbau einer Bluetooth™-Verbindung von Ihrem Mobiltelefon zum Mobiltelefon Portal möglich.

- Sie befinden sich im Bluetooth™ Menü.
- ☞ Wählen Sie „UHP sichtbar“ aus.
- Das Mobiltelefon Portal ist die nächsten 3 Minuten für andere Geräte sichtbar.

☞ Starten Sie die Suchfunktion Ihres Mobiltelefons nach Bluetooth™-Geräten, siehe Bedienungsanleitung Ihres Mobiltelefons.

- ✓ Auf dem Display des Mobiltelefons erscheint „Gerät entdeckt: UHP“.

☞ Starten Sie die Verbindungsfunktion Ihres Mobiltelefons, siehe Bedienungsanleitung Ihres Mobiltelefons.

☞ Geben Sie die „Bluetooth PIN“ im Infotainment System ein, siehe Seite 14.

☞ Geben Sie die „Bluetooth PIN“ auf Ihrem Mobiltelefon ein, siehe Seite 15.

- ✓ Die Bluetooth™-Verbindung zwischen Mobiltelefon und Infotainment System ist aufgebaut.

## Freisprechen ✳

- Es ist eine aktive Telefonverbindung aufgebaut.
- ☞ Betätigen Sie das Stellrad **1** oder die ◀ / ▶ -Tasten **5** **6**.
- ✓ Ein Kontextmenü wird geöffnet.
- ☞ Aktivieren Sie „Freisprechen“.
- ✓ Der Ton wird auf die Lautsprecher des Autos geleitet.



# Notruf

- ⚠ Der Verbindungsaufbau kann nicht in allen Situationen garantiert werden. Aus diesem Grund sollten Sie sich nicht ausschließlich auf ein Mobiltelefon verlassen, wenn es um lebenswichtige Kommunikation (z. B. medizinische Notfälle) geht.
- ⚠ In einigen Netzen kann es erforderlich sein, dass eine gültige SIM-Karte ordnungsgemäß in das Mobiltelefon gesteckt wird.
- ⚠ Denken Sie daran, dass Sie mit dem Mobiltelefon nur dann Anrufe tätigen und empfangen können, wenn es sich in einem Dienstbereich mit ausreichender Signalstärke befindet. Notrufe können unter Umständen nicht in allen Mobiltelefonnetzen getätigt werden; möglicherweise können sie auch nicht getätigt werden, wenn bestimmte Netzdienste und/oder Telefonfunktionen aktiv sind. Dies kann bei den örtlichen Netzbetreibern erfragt werden.

- ⚠ Die Notrufnummer kann je nach Region und Land unterschiedlich sein. Erkundigen Sie sich vorher über die richtige Notrufnummer der jeweiligen Region.

## Notruf senden

- ☞ Wählen Sie die Notrufnummer (in Deutschland z. B. 112).
- ✓ Die Gesprächsverbindung zur Notruf-Zentrale wird aufgebaut.
- ☞ Antworten Sie, wenn das Service-Personal Sie zu dem Notfall befragt.

## Notruf beenden

- ☞ Wählen Sie den Menüpunkt „Auflegen“ aus.
- Oder:
  - ☞ Drücken Sie die Taste  **3** bzw. die Taste **0 8**.
  - ⚠ Beenden Sie das Gespräch erst, wenn Sie von der Notruf-Zentrale dazu aufgefordert werden.

# Telefonbetrieb

## Einleitung

Sobald zwischen Ihrem Mobiltelefon und dem Infotainment System eine Verbindung über den telefonterspezifischen Adapter oder über Bluetooth™\* aufgebaut ist, können Sie viele Funktionen Ihres Mobiltelefons auch über das Infotainment System bedienen.

Sie können über das Infotainment System mit den in Ihrem Mobiltelefon gespeicherten Rufnummern z. B. eine Verbindung aufbauen oder die Rufnummern verändern. Auch eine Bedienung über das Mobiltelefon ist in der Regel weiterhin möglich, z. B. die Rufannahme oder die Einstellung der Lautstärke.

Nach Aufbau einer Verbindung zwischen dem Mobiltelefon und dem Infotainment System werden Daten des Mobiltelefons zum Infotainment System übermittelt. Dies kann je nach Telefonmodell einige Zeit dauern. In dieser Zeit ist eine Bedienung des Mobiltelefons über das Infotainment System nur eingeschränkt möglich.

- Nicht alle Telefone unterstützen alle Funktionen des Mobiltelefon Portals. Daher kann es bei diesen bestimmten Telefonen Abweichungen vom beschriebenen Funktionsinhalt geben. Weitere Hinweise, siehe Anleitung zum telefonterspezifischen Adapter.

Anrufe, die während des Einrastens in den telefonterspezifischen Adapter ankommen oder ausgeführt werden, bleiben erhalten und werden über die Freisprecheinrichtung wiedergegeben, sobald das Mobiltelefon in den Adapter eingerastet ist.

Neben der Bedienung durch die Lenkradfernbedienung können einige Funktionen auch über eine Sprachsteuerung\* bedient werden, siehe Seite 23.

Bei einer Verbindung über den telefonterspezifischen Adapter kann es zu Einschränkungen der Funktionalität Ihres Mobiltelefons kommen, siehe hierzu die dem Adapter beiliegende Anleitung.

Auch bei einer Bluetooth™-Verbindung kann es zu Einschränkungen im Funktionsumfang Ihres Mobiltelefons kommen.



## PIN Code eingeben

Wenn das Mobiltelefon nach Einrasten in den telefonterspezifischen Adapter eingeschaltet wird, muss noch der PIN-Code eingegeben werden.

- Das Infotainment System ist eingeschaltet.
- ✓ „Keine PIN“ erscheint auf dem Display.
- ☞ Wählen Sie das Telefonsymbol in der Kopfzeile aus.
- ✓ „Bitte PIN eingeben“ erscheint auf dem Display.

-  Geben Sie Ihren PIN Code mit dem Stellrad ein und bestätigen Sie mit „OK“.
- Der PIN Code kann auch per Sprachsteuerung \* aufgesprochen werden. Siehe „PIN-Code“ auf Seite 24.
  - ✓ „PIN Prüfung, bitte warten!“ erscheint auf dem Display.

-  Wenn der PIN Code dreimal falsch eingegeben wurde, wird die SIM Karte gesperrt. Ein Entsperren der SIM Karte ist nur mittels Eingabe der PUK über das Mobiltelefon möglich, siehe Bedienungsanleitung Ihres Mobiltelefons.
- Wenn der PIN Code richtig eingegeben und bestätigt wurde, erscheint wieder das vorher aufgerufene Menü auf dem Display.

- Bei einigen Netzbetreibern können Sie die Abfrage des PIN Codes ausschalten. Weitere Informationen hierzu finden Sie in der Bedienungsanleitung zu Ihrem Mobiltelefon und sind bei Ihrem örtlichen Netzbetreiber zu erfragen.
- Während der Netzsuche sind noch nicht alle Funktionen verfügbar. Das Wählen des Notrufs über **SOS** oder die länderspezifische Notrufnummer ist jedoch schon möglich.

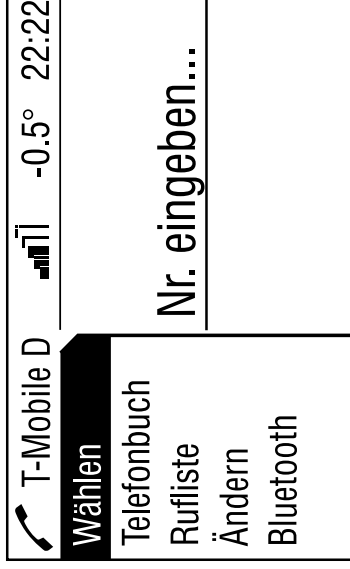

## Telefonieren

Es stehen Ihnen drei verschiedene Möglichkeiten zur Verfügung, eine Rufnummer zu wählen:

- Rufnummer manuell wählen,
- Rufnummer aus Telefonbuch auswählen,
- Rufnummer aus Ruflisten auswählen (abgegangene Anrufe, eingegangene Anrufe und entgangene Anrufe).

### Wählen

#### Rufnummer manuell wählen

- Sie befinden sich im Telefonmenü.
- ☞ Wählen Sie den Menüpunkt „Wählen“ aus.
- ✓ „Nr. eingeben...“ erscheint auf dem Display.
- ☞ Wählen Sie in der Fußzeile des Displays der Reihe nach die Ziffern der Rufnummer aus und starten Sie den Wählenvorgang mit „Wählen“.
- Sie haben in diesem Menü zusätzlich die Möglichkeit, das Telefonbuch aufzurufen.

### Telefonbuch

#### Rufnummer aus Telefonbuch auswählen

- Sie befinden sich im Telefonmenü.
- ☞ Wählen Sie den Menüpunkt „Telefonbuch“ aus.
- ✓ Eine Liste mit allen Telefonbucheinträgen erscheint auf dem Display.
- ☞ Wählen Sie den gewünschten Eintrag aus und starten Sie den Wählenvorgang.

## Rufliste

### Rufnummer aus Ruflisten auswählen

- Sie befinden sich im Telefonmenü.
- ☞ Wählen Sie den Menüpunkt „Rufliste“ aus.
- ✓ Eine Liste der zuletzt angerufenen Rufnummern wird angezeigt. Der Status der Rufnummer (Gewählt, Angenommen oder Entgangen) wird in der Fußzeile angezeigt.
- ☞ Wählen Sie den gewünschten Eintrag aus und starten Sie den Wahlvorgang.

## Ankommender Anruf

Bei einem ankommenden Anruf erscheint ein Auswahlmenü zur Annahme bzw. Abweisung eines Telefonates.

### Anruf entgegennehmen

- ☞ Wählen Sie den Menüpunkt „Annehmen“ aus.

oder:

- ☞ Drücken Sie die Taste  Taste **0 8**.

### Anruf abweisen

- ☞ Wählen Sie den Menüpunkt „Abweisen“ aus.

## Anruf beenden

Um das Telefonat zu beenden, gehen Sie wie folgt vor:

- ☞ Drücken Sie die Taste  **3** bzw. die Taste **0 8**.

oder:

- ☞ Betätigen Sie das Stellrad **1** oder die  /  -Tasten **5 6**.

- ✓ Ein Kontextmenü wird geöffnet.

- ☞ Wählen Sie „Auflegen“ aus.

## Ändern ✳

### Name/Telefonnummern speichern

- Sie befinden sich im Telefonmenü.
- ☞ Wählen Sie „Ändern“ aus.
- ✓ Die Rufliste wird im Display angezeigt.
- ☞ Wählen Sie „Telefonbuch“ aus.
- ✓ Die Telefonbucheinträge werden angezeigt.
- ☞ Wählen Sie „Neuer Eintrag“ aus.
- ✓ Das Auswahlmenü für Name und Telefonnummer wird angezeigt.

- 
- ☞ Wählen Sie „Name“ aus.
  - ☞ Geben Sie den Namen ein. Zeicheneingabe, siehe Seite 12.
  - ☞ Wählen Sie „Tel.“ aus.
  - ☞ Geben Sie die Telefonnummer ein.
  - ☞ Wählen Sie „Speichern“ aus.
  - ✓ Name und Telefonnummer werden im Telefon gespeichert.

## Sprachsteuerung \*

Die Sprachsteuerung ermöglicht Ihnen die Bedienung einiger Funktionen des Mobiltelefons über Spracheingabe. Es erkennt Kommandos und Ziffernfolgen, unabhängig vom jeweiligen Sprecher bzw. von der jeweiligen Sprecherin. Die Kommandos und Ziffernfolgen können ohne Sprachpause zwischen den einzelnen Worten gesprochen werden.

Telefonnummern können Sie zusätzlich unter einem von Ihnen frei wählbaren Namen (Voice Tag) speichern. Mit diesem Namen kann die Telefonverbindung hergestellt werden.

Die Sprachsteuerung beinhaltet eine leistungsfähige Geräuschreduktion zur Unterdrückung der Umgebungsgläusche, so dass eine Sprachsteuerung auch während der Fahrt möglich ist.

Bei Fehlbedienung oder Fehlerkennungen gibt Ihnen die Sprachsteuerung akustische Rückmeldungen und fordert Sie zur erneuten Eingabe des gewünschten Kommandos auf. Außerdem quittiert die Sprachsteuerung wichtige Kommandos und fragt gegebenenfalls nach.

Sie können den Sprachdialog zu jeder Zeit durch erneutes Drücken der Aktivierungstaste  **2** bzw. der O-Taste **3** abbrechen.

Bevor Sie eine Telefonnummer wählen, müssen folgende Voraussetzungen gegeben sein:

- Das Mobiltelefon muss betriebsbereit und in den telefonspezifischen Adapter eingesteckt sein, oder es muss eine Bluetooth™-Verbindung bestehen.
- Das Mobiltelefon muss eingebucht sein.

Damit Gespräche, die im Innenraum des Fahrzeugs geführt werden, nicht zu einer versehentlichen Ansteuerung des Mobiltelefons oder der Audioanlage führen, startet die Sprachsteuerung erst nach Aktivierung.

### Aktivieren der Sprachsteuerung

Durch Betätigen der Taste  **2** bzw. ein ca. 2 Sekunden langes Drücken der O-Taste **3** wird die Sprachsteuerung aktiviert und das Symbol  erscheint auf dem Display. Das Radio wird für die Dauer des Dialoges stummgeschaltet. Eine evtl. eingeblendete Verkehrsnachricht wird abgebrochen.

- Die Funktionen können nur dann ausgeführt werden, wenn das Mobiltelefon in einem Netz eingebucht ist.

### Abbrechen des Dialoges

Es gibt verschiedene Möglichkeiten, die Sprachsteuerung zu deaktivieren und den Dialog abzubrechen:

- Betätigen der Taste  **2** bzw. Drücken der O-Taste **3**.
- Zeitabschaltung: wenn einige Zeit keine Eingabe vorgenommen wurde.
- Die Sprachsteuerung wird außerdem durch einen ankommenden Anruf unterbrochen.

## Bedienung

Mit Hilfe der Sprachsteuerung können Sie das Mobiltelefon über Spracheingabe sehr komfortabel bedienen. Es genügt, die Sprachsteuerung zu aktivieren und das gewünschte Kommando zu sprechen. Nach Eingabe des Kommandos werden Sie mit den entsprechenden Fragen und Rückmeldungen durch den Dialog geführt, um zur gewünschten Aktion zu gelangen.

Das Infotainment System reagiert auf Kommandos mit Sprachmeldungen und Displayanzeigen gleichzeitig.

## Hauptkommandos

Nach Aktivierung der Sprachsteuerung hören Sie einen kurzen Ton, der Ihnen signalisiert, dass die Sprachsteuerung Ihre Eingaben erwartet.

Folgende Kommandos sind verfügbar:

- **„Wählen“**  
Siehe Seite 25.
- **„Wahlwiederholung“**  
Siehe Seite 26.
- **„Speichern“**  
Siehe Seite 26.
- **„Löschen“**  
Siehe Seite 27.
- **„Telefonbuch“**  
Siehe Seite 27.
- **„Hilfe“**  
Siehe Seite 28.
- **„Abbrechen“**  
Siehe Seite 28.

## SIM-Karte

Ist noch keine SIM-Karte eingelegt, erfolgt die Meldung: „Bitte eine SIM-Karte einlegen!“

Nachdem Sie eine SIM-Karte eingelegt haben, werden Sie aufgefordert, den PIN-Code einzugeben. Siehe dazu nächsten Abschnitt.

## PIN-Code

Ist der PIN-Code noch nicht eingegeben, erfolgt die Meldung: „Bitte den PIN-Code eingeben!“

Sprechen Sie nun den PIN-Code in normaler Sprache, also ohne künstliche Pausen zwischen den Ziffern.

Folgende Kommandos sind verfügbar:

- **„Übernehmen“**  
Der PIN-Code wird bestätigt.
- **„Korrigieren“**  
Die zuletzt eingegebenen Ziffern werden gelöscht.
- **„Löschen“**  
Der eingegebene PIN-Code wird gelöscht.
- **„Weitere Ziffern“**  
Es können weitere Ziffern eingegeben werden.



Beispiel für einen Dialog zur Eingabe des PIN-Codes:

Sprachausgabe: Bitte den PIN-Code eingeben.

Benutzer: 1234 – übernehmen.

Sprachausgabe: Der PIN-Code ist falsch.

Benutzer: 4321 – übernehmen.

Sprachausgabe: Der PIN-Code ist akzeptiert.

### **Wählen**

Mit diesem Kommando können Sie eine Telefonnummer eingeben, die unter einem Namen (Voice Tag) im Telefonbuch gespeichert ist oder mit der eine Verbindung hergestellt werden soll. Nach diesem Kommando stehen Ihnen folgende Kommandos zur Verfügung:

- **„Nummer“**  
Die Verbindung mit der eingegebenen Nummer wird hergestellt.
- **„Name“**  
Die Verbindung mit dem Voice Tag wird hergestellt. Speichern eines Voice Tag, siehe Seite 26.

### **Nummer:**

Nach diesem Kommando werden Sie zur Nummerneingabe aufgefordert. Sprechen Sie die Telefonnummer in normaler Sprache, also ohne künstliche Pausen zwischen den Ziffern. Die Erkennung ist am besten, wenn Sie nach jeweils drei bis fünf Ziffern eine Pause von mindestens einer halben Sekunde machen. Das Infotainment System wiederholt dann die erkannten Ziffern. Danach können Sie weitere Ziffern oder folgende Kommandos eingeben:

- **„Wählen“**  
Die Eingaben werden übernommen.
- **„Korrigieren“**  
Der letzte Ziffernblock wird gelöscht.
- **„Löschen“**  
Die gesamte Eingabe wird gelöscht.
- **„Hilfe“**  
Der Dialog wird beendet und alle in diesem Kontext verfügbaren Kommandos werden aufgezählt.
- **„Plus“**  
Bei einem Auslandsgespräch wird ein Plus vorangestellt.

### - **„weitere Ziffern“**

Es werden weitere Ziffern hinzugefügt.

### - **„Abbrechen“**

Abbruch des Wählvorgangs. Nach der Aufforderung zur Korrektur werden alle zuvor eingegebenen Ziffernblöcke mit Ausnahme des letzten wiederholt. Sind alle Eingaben gelöscht, werden Sie wieder zur Eingabe einer Telefonnummer aufgefordert.

- Bei einer Sprachpause von mehr als einer Sekunde zwischen den einzelnen Ziffern geht das Infotainment System davon aus, dass die Eingabe des Ziffernblocks abgeschlossen ist und wiederholt den Ziffernblock.

Um ein Auslandsgespräch zu führen, können Sie am Anfang Ihrer Nummer das Wort „Plus“ (+) sprechen. Das Plus erlaubt Ihnen, von jedem Land aus anzurufen, ohne die dortige Auslandsvorwahl zu kennen. Sprechen Sie anschließend die Landeskenzahl ein.

Die Landeskenzahl entspricht dem konventionellen Format, d. h. 49 für Deutschland, 44 für Großbritannien etc. Bei der Ortsnetzkenzahl (Vorwahl) ist die Ersatzziffer 0 wegzulassen, außer in Italien.

Beispiel für einen Dialog zwischen Benutzer und Sprachausgabe zum Wählen einer Telefonnummer:

- Benutzer: Wählen.  
Sprachausgabe: Name oder Nummer?  
Benutzer: Nummer.  
Sprachausgabe: Die Nummer bitte!  
Benutzer: Plus vier neun.  
Sprachausgabe wiederholt:  
Plus vier neun.  
Benutzer: Sieben drei eins.  
Sprachausgabe wiederholt:  
Sieben drei eins.  
Benutzer: Eins eins neun neun.  
Sprachausgabe wiederholt:  
Eins eins neun neun.  
Benutzer: Korrigieren.  
Sprachausgabe wiederholt die zuvor eingegebenen Ziffernblöcke:  
Plus vier neun – sieben drei eins.

Benutzer: Eins eins neun eins.  
Sprachausgabe wiederholt:  
Eins eins neun eins.

Benutzer: Wählen.  
Sprachausgabe: Die Nummer (+49) 731 1191 wird gewählt.

### **Name**

Mit diesem Kommando können Sie eine Telefonnummer unter einem Namen (Voice Tag) aufrufen.

Wenn das System einen bereits vorhandenen Namenseintrag erkennt, wird dieser auf dem Display angezeigt. Rechts neben dem Namen erscheint das Symbol , das einen Voice Tag kennzeichnet.

### **Wahlwiederholung**

Mit dem Kommando „Wahlwiederholung“ können Sie die zuletzt gewählte Nummer erneut wählen.

### **Speichern**

Mit diesem Kommando können Sie eine Telefonnummer unter einem Voice Tag speichern.

Sie haben zusätzlich die Möglichkeit, den zuvor eingegebenen Voice Tag ins Telefonbuch aufzunehmen.

- Voice Tags können nur ins Telefonbuch aufgenommen werden, wenn Sie ins Information System abgespeichert werden.
- Maximal können 25 Voice Tags ins Telefonbuch aufgenommen werden.
- Voice Tags sind sprecherabhängig, das bedeutet, dass nur derjenige einen Voice Tag aufrufen kann, der ihn aufgesprochen hat.

Es kann vorkommen, dass die beiden eingegebenen Namen für die Sprachsteuerung zu unterschiedlich sind, so dass die Sprachsteuerung die beiden Eingaben verwirft. Sie können dann entscheiden, ob Sie die Eingabe der Namen wiederholen oder den Vorgang abbrechen wollen.

- **„Ja“**  
Die Eingabe des Namens wiederholen.
- **„Nein“/„Abbrechen“**  
Der Dialog wird ohne Speichern beendet.
- Um beim gespeicherten Namen das Abschneiden am Anfang der Aufzeichnung zu vermeiden, sollte nach einer Eingabeaufforderung eine kleine Pause gelassen werden.
- Um den Voice Tag unabhängig vom Standort, d. h. auch in anderen Ländern benutzen zu können, sollten alle Telefonnummern mit „Plus“ und Landeskennzahl eingegeben werden.

Ein Beispiel für die Speicherung eines Namens als Voice Tag:

Benutzer: Wählen.  
Sprachausgabe: Name oder Nummer?  
Benutzer: Name.  
Sprachausgabe: Den Namen bitte!  
Benutzer: Zeitansage.  
Sprachausgabe: Die Nummer bitte!  
Benutzer: Plus vier neun.  
Sprachausgabe: Plus vier neun.  
Benutzer: Sieben drei eins.  
Sprachausgabe: Sieben drei eins.  
Benutzer: Eins eins neun eins.  
Sprachausgabe: Eins eins neun eins.  
Benutzer: Speichern.  
Sprachausgabe: „Zeitansage“ ist gespeichert.  
Sprachausgabe: Möchten Sie den Namen ins Telefonbuch eingeben?  
Benutzer: Ja.

## Löschen

Mit dem Kommando „Löschen“ können Sie einen zuvor gespeicherten Voice Tag löschen.

## Telefonbuch

Mit dem Kommando „Telefonbuch“ können Sie einen zuvor gespeicherten Voice Tag wählen, den Sie in Ihr persönliches Telefonbuch übernommen haben. Sie können auch einen Voice Tag löschen. Nach dem Kommando „Telefonbuch“ werden Sie aufgefordert, einen Namen einzugeben.

Nach der Ausgabe des erkannten Namens können Sie folgende Kommandos eingeben:

- **„Wählen“**  
Die Verbindung mit der gespeicherten Nummer wird hergestellt.
- **„Löschen“**  
Der Voice Tag wird gelöscht.
- **„Abbrechen“**  
Der Dialog wird beendet.
- **„Hilfe“**  
Der Dialog wird beendet und alle in diesem Kontext verfügbaren Kommandos werden aufgezählt.

Beispiel für das Wählen einer im Telefonbuch gespeicherten Nummer:

Benutzer: Telefonbuch.

Sprachausgabe: Den Namen bitte!

Benutzer: Zeitanzeige.

Sprachausgabe: „Zeitanzeige“ jetzt anrufen?

Benutzer: Ja.

Sprachausgabe: Die Nummer wird gewählt.

### **Hilfe**

Mit dem Kommando „Hilfe“ können Sie sich alle im jeweiligen Kontext verfügbaren Kommandos aufzählen lassen.

### **Abbrechen**

Mit dem Kommando „Abbrechen“ beenden Sie die Sprachsteuerung.

### **Sprachwechsel**

#### **Anzeigesprache ändern**

Das Infotainment System unterstützt 12 werksseitig voreingestellte Sprachen zur Anzeige auf dem Display.

Um eine andere als die werkseitig eingestellte Sprache aktivieren zu lassen, wenden Sie sich bitte an Ihren Opel Händler.

### **Ansagesprache ändern**

Die Sprachsteuerung unterstützt folgende 6 Sprachen:

- Deutsch
- (Britisches) Englisch
- Französisch (EU)
- Italienisch
- Spanisch (EU)
- Niederländisch

Um eine andere als die werkseitig eingestellte Sprache aktivieren zu lassen, wenden Sie sich bitte an Ihren Opel Händler.

## Fehlersuche

Sollte Ihr Infotainment System nicht so funktionieren, wie Sie es erwarten, lesen Sie bitte die Bedienungsanleitung sorgfältig und gehen Sie die folgende Prüfliste durch, bevor Sie den Kundendienst in Anspruch nehmen.

Sollten Sie keine Lösung für das aufgetretene Problem finden, empfehlen wir Ihnen, sich an einen Opel Partner zu wenden.

| Fehlermeldung / Symptom  | Mögliche Ursache / Abhilfe  |
|--|---|
| <b>Telefon</b>   |   |
| Keine SIM-Karte.   | SIM-Karte in Mobiltelefon einsetzen.  |
| SIM gesperrt.  | Entsperren durch Eingabe der PUK über das Telefon.  |
| Kein Netz.   | Schlechte Netzabdeckung.<br>Keine Verbindung: Verbindung und Kontakte prüfen.<br>Keine oder nur eingeschränkte Telefonfunktion.   |
| Netzbetreiber wird nicht angezeigt.  |   |
| Kein Telefon.  | Telefonspezifischer Adapter oder Telefon nicht richtig eingesteckt. Verbindung überprüfen, indem Sie das Telefon aus dem Adapter lösen und wieder einrasten sowie den Adapter aus der Halterung lösen und wieder einrasten. |
| <b>Bluetooth™</b>  |   |
| Pairing failed.  | Bluetooth™ PIN in Mobiltelefon Portal neu eingeben.<br>Bluetooth™-Funktion in Mobiltelefon aktivieren.  |
| Bluetooth™-Verbindung kann nicht aufgebaut werden.<br>Es werden keine oder nicht alle Einträge (Telefonbuch, Rufliste) übertragen. | eingeschränkte oder keine Bluetooth™-Unterstützung des Mobiltelefons.   |
| Es können keine Einträge (Telefonbuch, Rufliste) bearbeitet werden (löschen, speichern, ändern).                                   | Keine oder nur eingeschränkte Telefonfunktion.  |
| Netzbetreiber wird nicht angezeigt.  | Keine oder nur eingeschränkte Telefonfunktion.  |

# Index

---

|          |                              |    |
|----------|------------------------------|----|
| <b>A</b> | Allgemeine Information ..... | 6  |
|          | Ändern .....                 | 22 |
|          | Anruf                        |    |
|          | Abweisen .....               | 21 |
|          | Beenden .....                | 21 |
|          | Entgegennehmen .....         | 21 |
| <b>B</b> | Bedienung .....              | 8  |
|          | Bluetooth™-Verbindung .....  | 14 |
| <b>E</b> | Einblendmenü .....           | 11 |
| <b>F</b> | Fehlersuche .....            | 29 |
|          | Freisprechen .....           | 16 |

---

|          |  |             |
|----------|--|-------------|
| <b>G</b> | Groß-/Kleinschreibung aktivieren ..... | 12          |
| <b>H</b> | Hinweise                               |             |
|          | Bedienung .....                        | 7           |
|          | Bedienungsanleitung .....              | 6           |
|          | Verkehrssicherheit .....               | 7           |
| <b>K</b> | Kurzübersicht .....                    | 5           |
| <b>L</b> | Lenkradfernbedienung .....             | 5, 8, 9, 10 |
|          | Spracheingabe aktivieren .....         | 9           |
|          | Telefonat .....                        | 9           |
|          | Listen .....                           | 10          |

|                               |    |
|-------------------------------|----|
| <b>M</b>                      |    |
| Menü                          |    |
| Auswählen                     | 10 |
| Verlassen                     | 11 |
| Multifunktionsknopf           | 10 |
| <b>N</b>                      |    |
| Name                          | 26 |
| Name/Telefonnummern speichern | 22 |
| Notruf                        | 17 |
| Nummer                        | 25 |
| <b>P</b>                      |    |
| PIN Code eingeben             | 18 |
| <b>R</b>                      |    |
| Rufnummern                    |    |
| aus Ruflisten wählen          | 21 |
| aus Telefonbuch wählen        | 20 |
| manuell wählen                | 20 |

|                                |        |
|--------------------------------|--------|
| <b>S</b>                       |        |
| Speichern                      | 26     |
| Sprachsteuerung                | 23     |
| abbrechen                      | 23     |
| aktivieren                     | 23     |
| Bedienung                      | 24     |
| Name                           | 26     |
| Wählen                         | 25     |
| Sprachwechsel                  |        |
| Ansagesprache ändern           | 28     |
| Anzeige auf dem Display ändern | 28     |
| <b>T</b>                       |        |
| Telefonbuch                    | 20, 27 |
| Telefonieren                   | 20     |
| Telefonspezifischer Adapter    | 13     |
| <b>W</b>                       |        |
| Wählen                         | 20     |
| Weitere Zeichen anzeigen       | 12     |
| <b>Z</b>                       |        |
| Zeicheneingabe                 | 12     |





Opel. Fresh thinking - better cars.

# UWA

# UWB



**OPEL**

Copyright by ADAM OPEL AG, Rüsselsheim, Germany.

Reproduction or translation, in whole or in part, is not permitted without prior written consent from Adam Opel AG. All rights as understood under the copyright laws are explicitly reserved by Adam Opel AG. All information, illustrations and specifications contained in this Owner's Manual are based on the latest product information available at the first time of publication. The right is reserved to make changes at any time without notice.

Edition: March 2005, ADAM OPEL AG, Rüsselsheim.

Printed on chlorine-free bleached paper.

KTA-2624-D/GB/F/I/NL 13 213 281 Art.-Nr. 09 952 90 03/2005