

OPEL CDC 40 OPERA



Infotainment System

Inhalt

Kurzübersicht

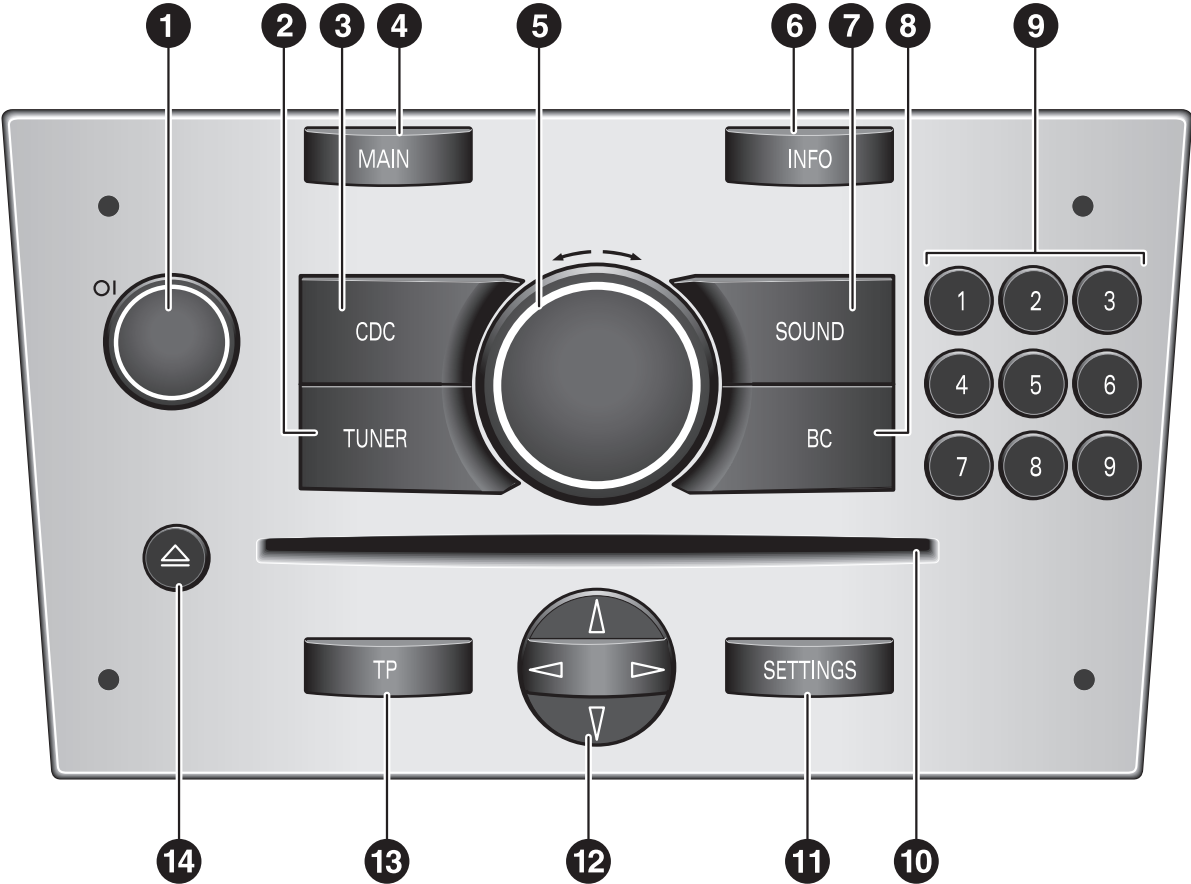

Lenkrad 1

Lenkrad 2



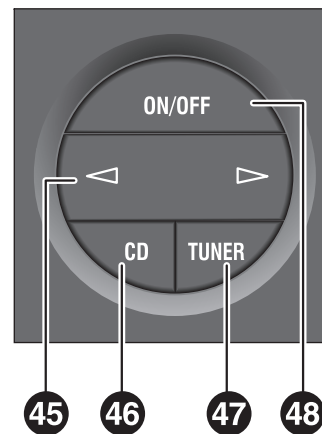
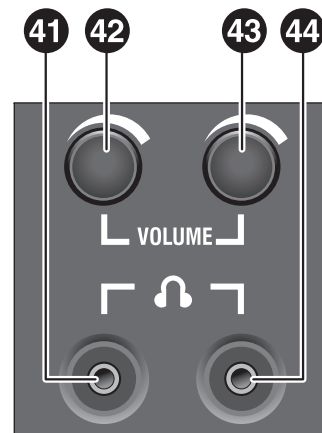
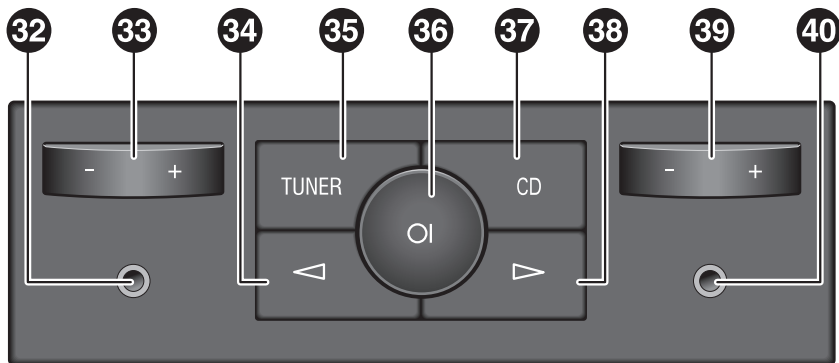

Bedienelemente

- 1** **OL** Ein- und Ausschalten:
kurz drücken

Lautstärkeeinstellung:
drehen
- 2** **TUNER** Wechsel zwischen FM und
AM

Bei angeschlossenem DAB-
Empfänger *: Wechsel zwi-
schen analogem und digi-
talem Empfang
- 3** **CDC** Programmauswahl des CD-
Wechslers
- 4** **MAIN** Hauptmenü

- 5**  Funktion auswählen:
links oder rechts herum-
drehen

Funktion bestätigen:
drücken
- 6** **INFO** Informationsseite
- 7** **SOUND** Programmauswahl der
Klangfunktionen
- 8** **BC** Bordcomputer *
- 9** **1...9** Radio: Zifferntasten,
Stationstasten

CD-Wechsler: direktes An-
wählen der eingelegten
CDs mit den Tasten **1-6**
- 10** **-** CD-Einschub
- 11** **SETTINGS** kontextabhängige
Einstellungen
- 12**  Kreuzwippe vor/zurück

Kreuzwippe hoch/runter

Einstellungen für Radio und
CD-Wechsler vornehmen
- 13** **TP** Verkehrsfunk
- 14**  Menü CD-Wechsler

Lenkradfernbedienung *



Je nach Fahrzeugtyp werden zwei un-
terschiedliche Lenkradfernbedienungen ver-
baut.









Die Lenkradfernbedienung besitzt in Ver-
bindung mit Mobile Phone Portal * andere
Funktionen. Siehe Anleitung für Mobile
Phone Portal.

- 20**  Drehen:
Cursor bewegen

Drücken:
Auswahl bestätigen
- 21**  Radio: Nächster
gespeicherter Sender



CD: Nächste CD

- 22  Wechseln zwischen Radio-/CD-Wiedergabe
Radio: Abbruch von TA- und PTY31-Meldungen
Bei angeschlossenem DAB-Empfänger *: Wechsel zwischen analogem und digitalem Empfang und CD-Wiedergabe
- 23  Radio: Suchlauf abwärts, im Senderspeicher zurückblättern
Abbruch von TA- und PTY31-Meldungen
CD: Titelsprung zurück, schneller Titelrücklauf

- 24  Radio: Suchlauf aufwärts, im Senderspeicher vorblättern
Abbruch von TA- und PTY31-Meldungen
CD: Titelsprung vor, schneller Titelvorlauf
- 25  Lautstärke einstellen
- 26  Cursor rechts oder aufwärts
- 27  Cursor links oder abwärts
- 28  Auswahl bestätigen
- 29  Wechseln zwischen Radio- und CD-Wiedergabe
Bei angeschlossenem DAB-Empfänger *: Wechsel zwischen analogem und digitalem Empfang und CD-Wiedergabe
- 30  Lautstärke verringern
- 31  Lautstärke erhöhen

Twin Audio *

Je nach Fahrzeugtyp werden unterschiedliche Bedienelemente verbaut (beispielhafte Darstellung).

- 32  - Ausgang für Kopfhörer
- 33  - + Lautstärkeeinstellung
- 34  Radio: im Senderspeicher zurückblättern, Suchlauf zurück
CD: Titel zurück, schneller Rücklauf
Bei angeschlossenem DAB-Empfänger *: Wechsel zu vorherigem Service
- 35 **TUNER** Wechsel zwischen FM und AM
Bei angeschlossenem DAB-Empfänger *: Wechsel zwischen analogem und digitalem Empfang

- | | | | | | |
|----|-----|--|----|--------|--|
| 36 | OI | Ein- und Ausschalten | 41 | - | Ausgang für Kopfhörer |
| 37 | CD | CD-Wiedergabe | 42 | VOLUME | Lautstärkeeinstellung |
| | | Bei aktivem CDC: Wechsel zur nächsten verfügbaren CD | 43 | VOLUME | Lautstärkeeinstellung |
| 38 | ▷ | Radio: im Senderspeicher vorblättern, Suchlauf vor | 44 | - | Ausgang für Kopfhörer |
| | | CD: Titel vor, schneller Vorlauf | 45 | ◀▷ | Radio-/CD-Einstell. vor/zurück |
| | | Bei angeschlossenem DAB-Empfänger *: Wechsel zu nächstem Service | 46 | CD | CD-Wiedergabe |
| 39 | - + | Lautstärkeeinstellung | | | Bei aktivem CDC: Wechsel zur nächsten verfügbaren CD |
| 40 | - | Ausgang für Kopfhörer | 47 | TUNER | Wechsel zwischen FM und AM |
| | | | | | Bei angeschlossenem DAB-Empfänger *: Wechsel zwischen analogem und digitalem Empfang |
| | | | 48 | ON/OFF | Ein- und Ausschalten |

Allgemeine Information

Das CDC 40 OPERA bietet Ihnen Car Infotainment auf dem neuesten Stand der Technik.

Für jeden Wellenbereich (FM, AM, DAB *) verfügt der Tuner über neun manuell zu bedienende und neun automatisch zu bedienende Senderspeicher.

Die RDS-Funktionalität erleichtert wesentlich das Auffinden des gewünschten UKW-Programms sowie seinen störungsfreien Empfang und bietet weitere nützliche Funktionen.

Der integrierte CD-Wechsler kann bis zu sechs CDs aufnehmen und unterhält Sie sowohl mit Audio-CDs als auch mit MP3-CDs.

Der digitale Sound-Prozessor bietet Ihnen zur Klangoptimierung sechs voreingestellte Klangfarben.

Optional kann ein DAB-Empfänger * für digitalen Radioempfang angeschlossen sein.

Der Bordcomputer * kann über das Infotainment System aufgerufen werden. Details hierzu siehe Fahrzeug-Betriebsanleitung.

An das Infotainment System kann eine externe Quelle, z. B. ein Mobiltelefon angeschlossen werden. Es kann optional mit einer Lenkradfernbedienung * oder mit Twin Audio * ausgestattet sein.

Das Infotainment System kann mit einem Mobile Phone Portal * ausgerüstet werden. Informationen hierzu siehe Bedienungsanleitung für das Mobile Phone Portal.

Für das Infotainment System ist optional ein separater Subwoofer * erhältlich.

Ein durchdachtes Design der Bedienelemente, übersichtliche Menüs auf dem großen Display und ein großer Multifunktionsknopf ermöglichen Ihnen eine einfache Bedienung.

Allgemeine Hinweise zu dieser Bedienungsanleitung

Um schnell einen Überblick über die vielfältigen Funktionen des Infotainment Systems zu bekommen, finden Sie im Kapitel „Bedienelemente“ auf Seite 6 in Verbindung mit der jeweiligen Umschlagseite eine Übersicht über alle Anzeige- und Bedienelemente.

Eine Beschreibung der grundlegenden Bedienschritte des Infotainment Systems finden Sie im Kapitel „Bedienung“ auf Seite 11.

Detaillierte Funktionsbeschreibungen zu Ihrem Infotainment System finden Sie in den Kapiteln „Radio“ auf Seite 28, „DAB *“ auf Seite 41 und „CD-Wechsler“ auf Seite 46.

Wenn Sie ein bestimmtes Thema suchen, hilft Ihnen das Stichwortverzeichnis am Ende der Anleitung schnell weiter.

Ein Verzeichnis hilft Ihnen bei Anzeigen auf dem Display.

Sollte Ihr Infotainment System einmal nicht so funktionieren, wie Sie es erwarten, lesen Sie zunächst in den Kapiteln „Fehlersuche“ auf Seite 56 und „Allgemeine Hinweise“ auf Seite 57 nach. Oft lässt sich so ein vermeintlicher Fehler schnell beheben.

Für Begriffserklärungen steht Ihnen das Kapitel „Glossar“ auf Seite 58 zur Verfügung.

Die folgenden Symbole erleichtern Ihnen das Lesen der Bedienungsanleitung:

- ☞ Eine Hand vor dem Text fordert Sie auf, etwas zu tun.
- ✓ Ein Haken vor dem Text stellt die Reaktion des Infotainment Systems dar.
- Ein Punkt vor dem Text gibt Ihnen zusätzliche Hinweise zum Thema.
- Ein Strich vor dem Text kennzeichnet eine Aufzählung.
- ⚠ Ein Sicherheits- bzw. Warnhinweis enthält wichtige Informationen zur sicheren Benutzung Ihres Infotainment Systems.
- ✱ Ein Stern kennzeichnet Ausstattungen, die nicht in allen Fahrzeugen enthalten sind (Modellvariante, Ländervariante, Sonderausstattungen).
- ▶ Ein Pfeil zeigt an, dass das aktuelle Thema auf der folgenden Seite weitergeführt wird.

Wichtige Hinweise zur Bedienung und Verkehrssicherheit

- ⚠ Benutzen Sie Ihr Infotainment System so, dass Sie Ihr Fahrzeug immer sicher steuern können. Im Zweifelsfall halten Sie an und bedienen das Infotainment System bei stehendem Fahrzeug.
- ⚠ Da die Anzeige von Radiotexten vom aktuellen Verkehrsgeschehen ablenken kann, sollten Sie die Funktion DAB-Radiotext ✱ deaktivieren oder nur bei stehendem Fahrzeug benutzen.

Diebstahlschutz

Das Infotainment System ist mit einem elektronischen Sicherheitssystem zum Diebstahlschutz ausgestattet. Es funktioniert ausschließlich in Ihrem Fahrzeug, ist also für einen Dieb wertlos.

Darstellung der Displayanzeigen

Je nach Ausstattung des Fahrzeuges können die Anzeigen auf zwei verschiedenen Info-Displays dargestellt werden.

Manche Anzeigen hängen von Einstellungen des Gerätes und des Fahrzeuges ab und können daher variieren.

Bedienung

Ein- und Ausschalten

☞ Drücken Sie den Knopf **OI 1**.

- ✓ Das Infotainment System schaltet ein/aus.

Ein- und Ausschalten mit der Zündung (Einschaltautomatik)

Bei aktivierter Einschaltautomatik kann das Infotainment System auch über die Zündung aus- und wieder eingeschaltet werden.

Diese Kopplung zwischen Radio und Zündung ist werkseitig aktiviert, kann aber deaktiviert werden.

- Bei deaktivierter Einschaltautomatik kann das Infotainment System nur noch mit dem Knopf **OI 1** sowie mit der Taste **△ 14** für den CD-Wechsler eingeschaltet und mit dem Knopf **OI 1** ausgeschaltet werden.
- Wenn das Infotainment System beim Ausschalten der Zündung ausgeschaltet ist, kann es unabhängig von der aktuellen Einstellung der Einschaltautomatik nur über den Knopf **OI 1** sowie mit der Taste **△ 14** für den CD-Wechsler eingeschaltet werden.

- Nach Trennen des Infotainment Systems von der Betriebsspannung und Wiederanschluss ist die Einschaltautomatik immer aktiviert.

Einschaltautomatik aktivieren/deaktivieren

- ✓ Sie befinden sich im Hauptmenü.
- ☞ Drücken Sie die Taste **SETTINGS 11**.
- ✓ Das Menü System Settings erscheint auf dem Display.
- ☞ Aktivieren/Deaktivieren Sie das Kontrollkästchen „Zündlogik“.
- ✓ – aktiviert. Auf der rechten Seite des Displays erscheint „Das Radio wird automatisch mit der Zündung aus- und eingeschaltet.“
- ✓ – deaktiviert. Auf der rechten Seite des Displays erscheint „Radio nur über ON/OFF Knopf einschaltbar.“

Abschaltautomatik

Das Infotainment System schaltet sich nach einer Stunde automatisch ab, wenn Sie es bei deaktivierter Zündung einschalten.

Anzeigen auf dem Display

Auf dem beleuchteten Display sehen Sie Informationen des Bordcomputers *****, der Check-Control *****, des Radios, des CD-Wechslers, der Klimatisierungsautomatik *****, des Mobile Phone Portals ***** sowie Datum, Uhrzeit und Außentemperatur. Zu Bordcomputer, Check-Control und Klimatisierungsautomatik siehe Fahrzeug-Betriebsanleitung. Zu Mobile Phone Portal siehe Bedienungsanleitung für das Mobile Phone Portal.

Der Kontrast des Displays kann über das Menü System Settings eingestellt werden, siehe Fahrzeug-Betriebsanleitung.

Nach dem Einschalten des Infotainment Systems wird nach kurzer Zeit das Hauptmenü dargestellt. Siehe „Hauptmenü“ auf Seite 21.

Bei ausgeschaltetem Infotainment System und eingeschalteter Zündung werden die Außentemperatur, die Uhrzeit und das Datum angezeigt.

Lautstärke

 Drehen Sie den Knopf OI **1**.

- Das Infotainment System gibt beim Einschalten die zuletzt gehörte Lautstärke wieder, wenn diese unter der maximalen Einschaltlautstärke liegt.
- Verkehrsdurchsagen und externe Audioquellen werden mit voreingestellter minimaler Lautstärke eingeblendet, siehe „Lautstärken“ auf Seite 26.
- Wenn die jeweilige Quelle aktiv ist, können die Lautstärken der Verkehrsdurchsagen, der externen Audioquellen sowie Radio und CD separat eingestellt werden.

Externe Quelle

An das Infotainment System kann eine externe Quelle (z. B. Mobiltelefon, Navigationssystem, etc.) angeschlossen werden.

Im Display erscheint in diesem Fall „Extern In“.

- Wir empfehlen, den nachträglichen Einbau von einem Opel Partner durchführen zu lassen.

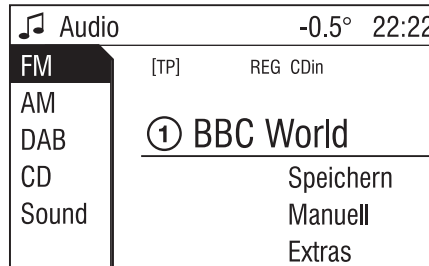

Menükonzept

Die Menüstruktur des Infotainment Systems besteht aus verschiedenen Arten von Menüseiten:

- Durchgangsseiten
- Verweilseiten
- Einstellseiten

Die verschiedenen Seiten haben unterschiedliche Funktionalitäten:

Durchgangsseiten

Durchgangsseiten haben am linken Bildschirmrand ein Auswahlmenü mit einer Vorschau auf die jeweiligen Menüpunkte. Durchgangsseiten führen Sie auf Verweil- oder Einstellseiten.

Das Menü Audio ist ein Beispiel für eine Durchgangsseite.

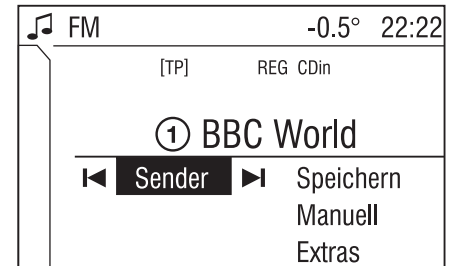

Verweilseiten

Verweilseiten sind Menüseiten, auf denen Sie verweilen, z. B., wenn Sie Radio oder CD hören.

Auch auf Verweilseiten gibt es Menüpunkte, die ausgeführt werden können und die Sie zu weiteren Verweil- oder Einstellseiten führen.

Das Menü Tuner ist ein Beispiel für eine Verweilseite.

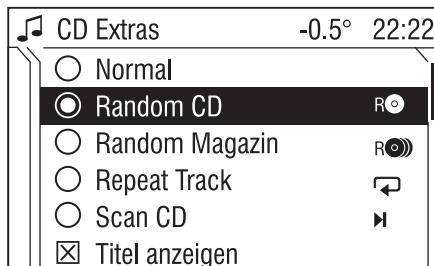

Einstellseiten

Einstellseiten sind Menüseiten, in denen Sie Einstellungen vornehmen können, z. B. Klang, Systemeinstellungen, etc.

Das Menü CD Extras ist ein Beispiel für eine Einstellseite.

Menü-Ebenen

Die Menüs des Infotainment Systems sind in Ebenen gegliedert. Die aktuelle Menü-Ebene wird durch vertikale Linien am linken Bildschirmrand dargestellt (z. B. Hauptanzeige = keine Linie, Verweiseite Radio = 1 Linie, usw.).

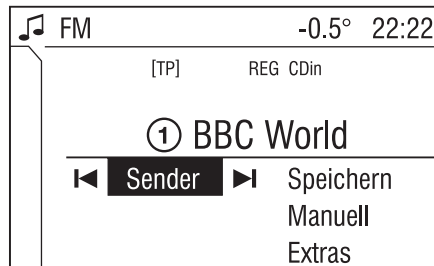

Auswählen aus einem Menü

Sie wählen mit einem Cursor, der durch Drehen des Multifunktionsknopfes bewegt wird, die jeweiligen Menüpunkte in einem Menü aus. Der Cursor wird durch einen Rahmen (Balken) dargestellt. Der Cursor zeigt den ausgewählten Menüpunkt an.

- ☞ Drehen Sie den Multifunktionsknopf **5**, bis der gewünschte Menüpunkt markiert ist.
- ☞ Drücken Sie den Multifunktionsknopf **5**.
- ✓ Die entsprechende Funktion wird ausgeführt bzw. ein weiteres Menü erscheint auf dem Display.

- In den folgenden Kapiteln der Bedienungsanleitung werden die oben beschriebenen Handlungsaufforderungen zu folgender Handlungsaufforderung zusammengefasst:
- ☞ Wählen Sie den Menüpunkt aus.
- In einigen Menüs werden Einstellungen durch Drehen des Multifunktionsknopfes vorgenommen.
- Eingeschaltete Funktionen werden durch ein aktiviertes Kontrollkästchen () oder ein ausgewähltes Optionsfeld () vor dem Menüpunkt gekennzeichnet.
- Ausgeschaltete Funktionen werden durch ein deaktiviertes Kontrollkästchen () oder ein leeres Optionsfeld () vor dem Menüpunkt gekennzeichnet.

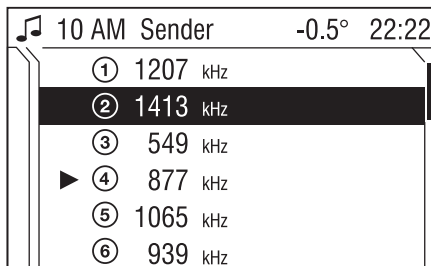

Auswählen aus einer Liste

Einige Menüs werden als Listen dargestellt.

- ☞ Drehen Sie den Multifunktionsknopf 5.
- ✓ Der Cursor bewegt sich nach oben oder unten.
- ☞ Drücken Sie den Multifunktionsknopf 5.
- ✓ Ihre Auswahl wird bestätigt.

In den folgenden Kapiteln der Bedienungsanleitung werden die oben beschriebenen Handlungsaufforderungen zu folgender Handlungsaufforderung zusammengefasst:

- ☞ Wählen Sie den gewünschten Listeneintrag aus.

- Bewegen Sie den Cursor zum oberen oder unteren Bereich des Displays, erscheinen weitere Listeneinträge. Ein Rollbalken am rechten Displayrand zeigt die momentane Cursorposition innerhalb der gesamten Liste an.
- Der zuletzt ausgewählte Listeneintrag wird in einigen Listen mit einem Pfeil gekennzeichnet.
- Über der Liste wird der Listenname und die Anzahl der Einträge angezeigt.

Einblendmenüs

Das Display zeigt in bestimmten Fällen zusätzliche Hinweise und Informationen des Infotainment Systems oder anderer Fahrzeugkomponenten als Einblendung an.

Dazu wird das aktuell angezeigte Menü mit der Einblendung überlagert.

Einige der Einblendungen müssen bestätigt werden (z. B. Verkehrsmitteilungen während eines Telefongesprächs), andere werden nach kurzer Zeit automatisch wieder ausgeblendet.

So wird z. B. im CD-Betrieb während einer Verkehrsmeldung (erfolgt nur bei eingeschaltetem TP) der Verkehrsfunksender angezeigt.



Anwählen des Hauptmenüs

Um in das Hauptmenü zu gelangen, gehen Sie wie folgt vor:

- ☞ Drehen Sie den Multifunktionsknopf 5 rechts herum, bis in der Fußzeile der Menüpunkt „Main“ erscheint.
- ☞ Drücken Sie den Multifunktionsknopf 5.
- ✓ Das Hauptmenü erscheint auf dem Display.

Oder:

Wiederholen Sie die folgenden Schritte so oft, bis das Hauptmenü erscheint:

- ☞ Drehen Sie den Multifunktionsknopf **5** links herum, bis in der Kopfzeile der Menüpunkt „Zurück“ erscheint.
- ☞ Drücken Sie den Multifunktionsknopf **5**.

Oder:

- ☞ Drücken Sie die Taste **MAIN 4**.
- ✓ Das Hauptmenü erscheint auf dem Display.

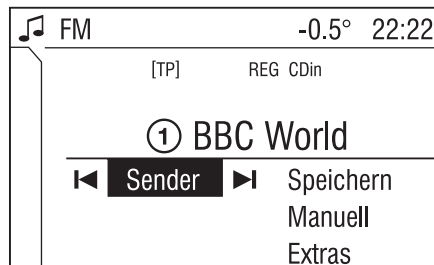

Anwählen des Menüs Tuner

- ☞ Drücken Sie die Taste **TUNER 2**.
- ✓ Das Menü Tuner erscheint auf dem Display.
- ✓ Der zuletzt eingestellte Sender wird auf dem Display angezeigt.
- ✓ Sie hören den zuletzt eingestellten Sender.



Anwählen des Menüs CD

- ☞ Drücken Sie die Taste **CD 3**.
- ✓ Das Menü CD erscheint auf dem Display.
- Sind keine CDs eingelegt, erscheint das Menü CD-Wechsler. Siehe „CD einlegen“ auf Seite 48.
- ✓ Der zuletzt gespielte CD-Titel wird auf dem Display angezeigt.
- ✓ Sie hören den zuletzt gespielten CD-Titel.

🎵 Audio		-0.5°	22:22
FM	[TP]	REG	CDin
AM			
DAB			
CD			
Sound			
	① BBC World		
		Speichern	
		Manuell	
		Extras	

Anwählen des Menüs Audio

Im Menü Audio wechseln Sie zwischen den Wellenbereichen FM, AM, DAB * sowie dem CD-Wechsler und gelangen ins Menü Sound.

Um das Menü Audio anzuwählen, gehen Sie wie folgt vor:

- ✓ Sie befinden sich im Menü Tuner, CD oder Sound.
- 👉 Drehen Sie den Multifunktionsknopf ⑤ links herum, bis in der Kopfzeile der Menüpunkt „Zurück“ erscheint.
- 👉 Drücken Sie den Multifunktionsknopf ⑤.
- ✓ Das Menü Audio erscheint auf dem Display.

Anwählen des Menüs Sound

- 👉 Drücken Sie die Taste **SOUND** ⑦.
 - ✓ Das Menü Sound erscheint auf dem Display.
- Oder:
- ✓ Sie befinden sich im Menü Audio.
 - 👉 Wählen Sie den Menüpunkt „Sound“ aus.
 - ✓ Das Menü Sound erscheint auf dem Display.

Verlassen eines Menüs

Sie haben zwei Möglichkeiten, ein Menü zu verlassen:

- Mit dem Multifunktionsknopf
- Mit den Funktionstasten

🎵 < Zurück			
FM	[TP]	REG	CDin
AM			
DAB			
CD			
Sound			
	① BBC World		
		Speichern	
		Manuell	
		Extras	

Verlassen eines Menüs mit dem Multifunktionsknopf

- 👉 Drehen Sie den Multifunktionsknopf ⑤ links herum, bis in der Kopfzeile der Menüpunkt „Zurück“ erscheint.
- 👉 Drücken Sie den Multifunktionsknopf ⑤.
- ✓ Das übergeordnete Menü erscheint auf dem Display.
- Diese Möglichkeit ist nicht im Hauptmenü verfügbar.

Oder:

- ☞ Drehen Sie den Multifunktionsknopf **5** rechts herum, bis in der Fußzeile der Menüpunkt „Main“ erscheint.
- ☞ Drücken Sie den Multifunktionsknopf **5**.
- ✓ Das Hauptmenü erscheint auf dem Display.
- Diese Möglichkeit ist nicht in Listen, in Eingabemenüs und im Hauptmenü verfügbar.

Verlassen eines Menüs mit den Funktionstasten

Sie können die Menüs über die Funktionstasten **CDC**, **TUNER**, **SETTINGS**, **SOUND** oder **MAIN** wieder verlassen.

Taste **CDC**:

- ☞ Drücken Sie die Taste **CDC** **3**.
- ✓ Das Menü CD erscheint auf dem Display.

Taste **TUNER**:

- ☞ Drücken Sie die Taste **TUNER** **2**.
- ✓ Das Menü Tuner erscheint auf dem Display.

Taste **SETTINGS**:

- Menüs, die über die Taste **SETTINGS** **1** aufgerufen werden, können über diese Taste auch wieder verlassen werden.
- ☞ Drücken Sie die Taste **SETTINGS** **1**.
- ✓ Das übergeordnete Menü erscheint auf dem Display.

Taste **SOUND**:

- ☞ Drücken Sie die Taste **SOUND** **7**.
- ✓ Das Menü Sound erscheint auf dem Display.

Taste **MAIN**:



- ☞ Drücken Sie die Taste **MAIN** **4**.
- ✓ Das Hauptmenü erscheint auf dem Display.

Lenkradfernbedienung *

Die Lenkradfernbedienung besitzt in Verbindung mit Mobile Phone Portal * andere Funktionen. Siehe Anleitung für Mobile Phone Portal.

Zur Erhöhung der Fahrsicherheit und zur Steigerung des Bedienkomforts stehen folgende Lenkradtasten zur Verfügung:

Stellrad  **20**

- Das Stellrad  **20** hat die gleiche Funktionalität wie der Multifunktionsknopf.
- Bei aktivem Klimaautomatik-Menü *: Drücken Sie das Stellrad  **20**, wechselt das Infotainment System zum Bordcomputer-Menü *.

Taste  **21**

Senderspeicher, CD

- ☞ Drücken Sie die Taste  **21**, wechselt das Infotainment System auf den nächsten gespeicherten Sender oder auf die nächste CD.

Taste 22

Audioquelle auswählen

- ☞ Drücken Sie die Taste  22, wechselt das Infotainment System zwischen Radio- und CD-Wiedergabe.





Bei angeschlossenem DAB-Empfänger *:

- ☞ Drücken Sie die Taste  22, wechselt das Infotainment System zwischen analogem und digitalem Empfang sowie CD-Wiedergabe.





Taste 24 und 23

Suchlauf Tasten

Radio:



- Bei RDS ein: Drücken Sie die Tasten  24 oder  23 kurz, um zum nächsten / vorherigen gespeicherten Sender zu wechseln.
Drücken Sie die Tasten lang, erscheint „Seek“ auf dem Display und das Radio schaltet stumm, bis automatisch ein Sender gefunden wird.
- Bei RDS aus oder AM aktiv: Halten Sie die Tasten  24 oder  23 so lange gedrückt, bis „Seek“ auf dem Display erscheint. Das Radio schaltet stumm und der automatische Sendersuchlauf aufwärts / abwärts startet.

CD:

- Drücken Sie die Tasten  23 oder  24 kurz, um zum nächsten / vorherigen Titel zu wechseln.
- Drücken Sie die Tasten  23 oder  24 lang, um den schnellen Vorlauf / Rücklauf innerhalb eines Titels zu starten.



Stellrad 25

Lautstärkeeinstellung

- Drehen Sie das Stellrad  25 nach oben bzw. unten, hebt bzw. senkt das Infotainment System die Lautstärke.
- Halten Sie das Stellrad  25, wird die Lautstärke kontinuierlich verändert.

Taste 26 oder 27

Cursortasten

- Drücken Sie die Taste  26, bewegt sich der Cursor nach rechts bzw. nach oben.
- Drücken Sie die Taste  27, bewegt sich der Cursor nach links bzw. nach unten.

Taste 28

Auswahl Taste

- Drücken Sie die Taste  28, bestätigen Sie eine Auswahl.

Taste 29

Funktionen wechseln

- ☞ Tippen Sie die Taste  29 kurz an, um zwischen den Audioquellen zu wechseln.
- Der Wechsel zwischen Radio- und CD-Wiedergabe erfolgt, wenn die entsprechende Audioquelle für einige Zeit auf dem Display dargestellt wird.

Bei angeschlossenem DAB-Empfänger *:

- ☞ Drücken Sie die Taste  29, wechselt das Infotainment System zwischen zwischen analogem und digitalem Empfang sowie CD-Wiedergabe.

Taste + 31 oder - 30

Lautstärkeeinstellung

- ☞ Tippen Sie die Taste **+** 31 ein- oder mehrmals kurz an, um die Lautstärke stufenweise zu erhöhen.
- ☞ Tippen Sie die Taste **-** 30 ein- oder mehrmals kurz an, um die Lautstärke stufenweise zu verringern.
- Wenn die Taste länger gedrückt wird, verändert sich die Lautstärke kontinuierlich.

Twin Audio *

- ⚠ Twin Audio darf während der Fahrt nur von Fahrgästen auf den Rücksitzen und vom Beifahrer benutzt werden.
- ⚠ Eine hohe Lautstärke darf nicht für längere Zeit eingestellt sein! Anderenfalls kann es zu Hörschäden kommen.

Twin Audio bietet den Fahrgästen auf den Rücksitzen die Möglichkeit, Musik unabhängig von der am Infotainment System eingestellten Audioquelle zu hören. Dabei können zahlreiche Funktionen wie Suchlauf oder Titelsprung bei CD direkt von Twin Audio aus gesteuert werden.

Für den Musikgenuss stehen zwei Stereo-Kopfhörerausgänge (3,5-mm-Klinkenbuchse) zur Verfügung. Empfohlen werden Kopfhörer mit einer Impedanz von 32 Ohm.

Die Lautstärke kann getrennt geregelt werden.

- Die Kopfhörer sind nicht Bestandteil der Fahrzeugausstattung.

Je nach Fahrzeugtyp werden unterschiedliche Bedienelemente verbaut.

Ein-/Ausschalten

Das Infotainment System muss eingeschaltet sein.

- ☞ Drücken Sie je nach Fahrzeugtyp die Taste **ON/OFF** 48 bzw. **OI** 36 zum Ein- / Ausschalten von Twin Audio.
- ☞ Drücken Sie nach Einschalten der Zündung erneut die Taste **ON/OFF** 48 bzw. **OI** 36 zur Benutzung von Twin Audio.
- ✓ Die Lautsprecher im Fond des Fahrzeugs werden stumm geschaltet, sobald Twin Audio eingeschaltet wird.
- Die Fondlautsprecher werden wieder eingeschaltet, sobald Twin Audio ausgeschaltet wird.

Lautstärke einstellen

Je nach Fahrzeugtyp wird die Lautstärke für den entsprechenden Kopfhörer eingestellt:

- ☞ Drehen Sie den Knopf **VOLUME** 42 bzw. 43, um die Lautstärke einzustellen.

Oder:

- ☞ Drücken Sie die Taste **-/+** 33 bzw. 39, um die Lautstärke einzustellen.

Audioquelle wählen

- ☞ Drücken Sie die Taste **TUNER** **35** oder **47**, um auf Radio-Wiedergabe umzuschalten.
- ☞ Drücken Sie die Taste **CD** **37** oder **46**, um auf CD-Wiedergabe umzuschalten.

Oder:

- ☞ Drücken Sie während der CD-Wiedergabe die Taste **CD** **37** oder **46**, um eine andere CD auszuwählen (nur bei nicht aktiver CD am Infotainment System).

Wellenbereich wählen

- ☞ Drücken Sie die Taste **TUNER** **35** oder **47** ein- oder mehrmals, um zwischen den analogen Wellenbereichen FM und AM und digitalem Empfang (DAB) ***** umzuschalten.
- Der Wechsel zwischen den Wellenbereichen ist nicht möglich, wenn am Infotainment System das Radio als Audioquelle gewählt ist.

Suchlauf

Die Tasten **◀** **34** oder **▶** **38** und **45** **◀▶** haben die gleiche Funktion wie die Kreuzwippe **◀** oder **▶** **12** am Infotainment System, siehe „Bedienelemente“ auf Seite 6.

- Die Tasten **◀** **34** oder **▶** **38** bzw. **45** **◀▶** am Twin Audio sind nicht aktiv, wenn am Infotainment System und am Twin Audio die gleiche Audioquelle (Radio bzw. CD) eingestellt ist.

Einschränkungen bei der Bedienung

Mit Twin Audio kann nur die Audioquelle gesteuert werden, die am Infotainment System zu diesem Zeitpunkt nicht aktiv ist. Die Steuerung am Infotainment System hat stets Vorrang vor der Steuerung des Twin Audio.

Beispiel: Die Insassen auf den Vordersitzen hören UKW, dann kann mit Twin Audio weder zwischen den Wellenbereichen umgeschaltet noch der Sender gewählt werden. Es kann jedoch mit Twin Audio der CD-Wechsler ferngesteuert werden.

Wenn am Infotainment System TP eingeschaltet ist und CD gehört wird, kann am Twin Audio im Radiobetrieb nur zu einem anderen TP-Sender gewechselt werden.

Das Ein-/Ausschalten der Zufallswiedergabe bei CD ist mit Twin Audio nicht möglich.

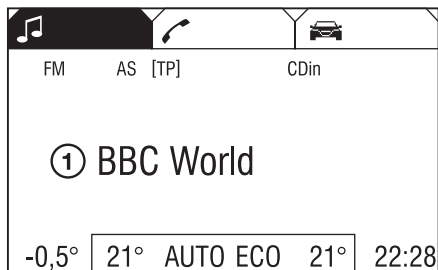

Hauptmenü

Das Hauptmenü ist die Display-Darstellung, die Ihnen nur Informationen bietet. Sie haben die Möglichkeit, zwischen den drei verschiedenen Hauptmenüansichten Audio, Mobile Phone Portal * und Bordcomputer * zu wählen.

- Je nach Ausstattung des Fahrzeuges ist die Darstellung unterschiedlich.

Um in das Hauptmenü zu gelangen, gehen Sie vor wie auf Seite 14 beschrieben.

Folgende Informationen können angezeigt werden:

- Außentemperatur,
- Uhrzeit,
- Audio-Informationen,
- Bordcomputer-Information * oder Datum,
- Meldungen der Check-Control *,
- Informationen der Klimatisierungsautomatik *,
- Informationen zum Mobile Phone Portal *.

Bordcomputer-Information *

Anzeige der Bordcomputer-Information, die mit der Taste **BC** **3** ausgewählt wurde. Siehe Fahrzeug-Betriebsanleitung.





Mobile Phone Portal-Information *

Anzeige der bei eingebautem Mobile Phone Portal dargestellten Information. Siehe Bedienungsanleitung Mobile Phone Portal.

Audio-Informationen

Anzeige folgender Audio-Informationen:

- Aktueller Senderspeicherplatz bzw. CD.
- Aktueller Sendername oder Senderfrequenz bzw. CD-Nr., CD-Titel-Nr., CD-Titelname, Interpretenname oder Albumname sowie Trackzeit und Trackname
- Ist das analoge Radio aktiviert, wird „FM“, „AM“ oder „FM DAB“ angezeigt. Siehe „Radio“ auf Seite 28.
- Ist das digitale Radio aktiviert, wird „DAB FM“ oder „DAB“ sowie der Name des Ensembles und des Services angezeigt. Siehe „DAB“ auf Seite 41.
- Ist die Regional-Funktion aktiviert, wird „REG“ angezeigt. Siehe „Regionalprogramme“ auf Seite 34.
- Ist der AS-Speicher aktiviert, wird „AS“ angezeigt. Siehe „Automatisches Speichern (AS)“ auf Seite 38.
- Ist die RDS-Funktion aktiviert, wird der Programmname angezeigt. Siehe „RDS (Radio Data System)“ auf Seite 30.

- Ist die Verkehrsdurchsagebereitschaft aktiviert, wird „[TP]“ oder „[]“ angezeigt. Siehe „Verkehrsfunk ein/aus-schalten“ auf Seite 35.
- Sind eine oder mehrere CDs eingelegt, wird „CD in“ angezeigt. Wird eine CD mit MP3-Musikdateien abgespielt, wird zusätzlich „MP3“ angezeigt. Siehe „CD-Wechsler“ auf Seite 46.
- Ist „Random CD“ aktiviert, wird R  angezeigt. Siehe „CD-Wechsler“ auf Seite 46.
- Ist „Random Magazin“ aktiviert, wird R  angezeigt. Siehe „CD-Wechsler“ auf Seite 46.
- Ist „Repeat Track“ aktiviert, wird  angezeigt. Siehe „CD-Wechsler“ auf Seite 46.
- Ist „Scan CD“ aktiviert, wird  angezeigt. Siehe „CD-Wechsler“ auf Seite 46.

Außentemperatur

Anzeige der aktuellen Außentemperatur. Siehe Fahrzeug-Betriebsanleitung.

Uhrzeit

Anzeige der aktuellen Uhrzeit. Siehe Fahrzeug-Betriebsanleitung.

Informationen der Klimatisierungsautomatik *

Siehe Fahrzeug-Betriebsanleitung.

	Sound	-0.5°	22:28
	Höhen	-11	Bässe +12
	Balance	+12	Fader -11
	Raum		Vorne
	Sound		Jazz
	Equalizer		





Klangeinstellungen

Im Menü Sound, das über die Taste **SOUND 7** oder über Menü Audio aufgerufen wird, werden folgende Menüpunkte aufgeführt:

- Höhen – Bässe: Anheben oder Absenken der hohen bzw. tiefen Töne
- Balance – Fader: Lautstärkeverteilung links – rechts bzw. vorn – hinten
- Subwoofer *: Separate Bassbox
- Raum: räumliche Abbildung mit voreingestellten Werten
- Sound: Auswahl von voreingestellten Klangfarben
- Equalizer: Beeinflussung von 7 Klangfrequenzen

Höhen

Mit dieser Funktion stellen Sie die hohen Töne ein.

- Die Einstellungen für die Höhen gelten für die momentan ausgewählte Klangquelle und werden für FM, AM, DAB* und CD-Wechsler separat gespeichert.
-  Wählen Sie im Menü Sound (Taste **SOUND 7**) den Menüpunkt „Höhen – Bässe“ aus.
- ✓ Das Menü Höhen – Bässe erscheint auf dem Display.
-  Wählen Sie den Menüpunkt „Höhen“ aus.
- ✓ Der Schieberegler „Höhen“ ist markiert.
-  Drehen Sie den Multifunktionsknopf **5**, bis der gewünschte Wert eingestellt ist.
-  Drücken Sie den Multifunktionsknopf **5**.

Bässe

Mit dieser Funktion stellen Sie die tiefen Töne ein.

- Die Einstellungen für die Bässe gelten für die momentan ausgewählte Klangquelle und werden für FM, AM, DAB* und CD-Wechsler separat gespeichert.
-  Wählen Sie im Menü Sound (Taste **SOUND 7**) den Menüpunkt „Höhen – Bässe“ aus.
- ✓ Das Menü Höhen – Bässe erscheint auf dem Display.
-  Wählen Sie den Menüpunkt „Bässe“ aus.
- ✓ Der Schieberegler „Bässe“ ist markiert.
-  Drehen Sie den Multifunktionsknopf **5**, bis der gewünschte Wert eingestellt ist.
-  Drücken Sie den Multifunktionsknopf **5**.
- Zur Kompensation von Umgebungs- und Abrollgeräuschen werden die Bässe automatisch der Fahrzeuggeschwindigkeit angepasst. Diese Einstellung kann nicht geändert werden.

Balance

Mit dieser Funktion stellen Sie die Lautstärkeverteilung für die Fahrer- und Beifahrerseite ein.

- 👉 Wählen Sie im Menü Sound (Taste **SOUND 7**) den Menüpunkt „Balance – Fader“ aus.
- ✓ Das Menü Fader – Balance erscheint auf dem Display.
- 👉 Wählen Sie den Menüpunkt „Balance“ aus.
- ✓ Der Schieberegler „Balance“ ist markiert.
- 👉 Drehen Sie den Multifunktionsknopf **5**, bis der gewünschte Wert eingestellt ist.
- 👉 Drücken Sie den Multifunktionsknopf **5**.

Fader

Mit dieser Funktion stellen Sie die Lautstärkeverteilung im vorderen und hinteren Fahrzeugbereich ein.

- 👉 Wählen Sie im Menü Sound (Taste **SOUND 7**) den Menüpunkt „Balance – Fader“ aus.
- ✓ Das Menü Fader – Balance erscheint auf dem Display.
- 👉 Wählen Sie den Menüpunkt „Fader“ aus.
- ✓ Der Schieberegler „Fader“ ist markiert.
- 👉 Drehen Sie den Multifunktionsknopf **5**, bis der gewünschte Wert eingestellt ist.
- 👉 Drücken Sie den Multifunktionsknopf **5**.

Subwoofer *

Mit dieser Funktion stellen Sie die Lautstärke für den separaten Basslautsprecher ein, falls vorhanden.

- 👉 Wählen Sie im Menü Sound (Taste **SOUND 7**) den Menüpunkt „Subwoofer“ aus.
- ✓ Ein Schieberegler zur Lautstärkeinstellung des Subwoofers erscheint auf dem Display.
- 👉 Drehen Sie den Multifunktionsknopf **5**, bis der gewünschte Wert eingestellt ist.
- 👉 Drücken Sie den Multifunktionsknopf **5**.
- ✓ Das Menü Sound erscheint auf dem Display.

Raum

Mit dieser Funktion optimieren Sie die räumliche Abbildung (Laufzeiten, Frequenzgang und Lautstärken) mit voreingestellten Werten.

- ☞ Wählen Sie im Menü Sound (Taste **SOUND 7**) den Menüpunkt „Raum“ aus.
- ✓ Das Menü Raum erscheint auf dem Display.
- ✓ Die folgenden Optionen stehen zur Auswahl:
 - „Fahrer“: Optimierung der räumlichen Abbildung für den Fahrer.
 - „Vorne“: Optimierung der räumlichen Abbildung für die vorderen Sitzplätze.
 - „Alle Positionen“: Optimierung der räumlichen Abbildung für alle Sitzplätze.
- ☞ Wählen Sie die gewünschte Option aus.

Sound

Mit dieser Funktion optimieren Sie den Klang.

- ☞ Wählen Sie im Menü Sound (Taste **SOUND 7**) den Menüpunkt „Sound“ aus.
- ✓ Das Menü Sound erscheint auf dem Display.
- ✓ Die folgenden Optionen stehen zur Auswahl: Benutzer (Benutzer definierte Klangfarbe, siehe „Equalizer“), Jazz, Sprache, Pop, Klassik, Rock.
- ☞ Wählen Sie den gewünschten Menüpunkt aus.

Equalizer

Mit dieser Funktion beeinflussen Sie 7 Klangfrequenzen (7-Band-Equalizer).

- Beachten Sie, dass eventuell vorgenommene Klangoptimierungen (siehe „Sound“) deaktiviert werden.
- ☞ Wählen Sie im Menü Sound (Taste **SOUND 7**) den Menüpunkt „Equalizer“ aus.
- ✓ Das Menü Equalizer erscheint auf dem Display.
- ✓ Für die Klangfrequenzen steht jeweils ein Schieberegler zur Verfügung.
- ☞ Wählen Sie die gewünschte Klangfrequenz aus.
- ✓ Der gewünschte Schieberegler ist markiert.
- ☞ Drehen Sie den Multifunktionsknopf **5**, bis die gewünschte Einstellung erreicht ist.
- ☞ Drücken Sie den Multifunktionsknopf **5**.
- Haben Sie mit dem Equalizer Einstellungen vorgenommen, wird im Menü Sound automatisch das Optionsfeld „Benutzer“ aktiviert (⊙). Siehe „Sound“.

Settings -0.5° 22:28	
TA Lautstärke	Lautstärke
SDVC	von
Einschalllautst.	Verkehrsdurchsagen
Extern In	
	TA +0

Lautstärken

Im Menü Lautstärken werden folgende Menüpunkte aufgeführt:

- TA Lautstärke: Lautstärke der Verkehrsdurchsagen
- SDVC: Geschwindigkeitsabhängige Lautstärke
- Einschalllautst.: Maximale Einschalllautstärke
- Extern In: Lautstärke für externe Audioquelle, z. B. Mobiltelefon

TA Lautstärke

Mit dieser Funktion stellen Sie die Lautstärke für Verkehrsdurchsagen ein.

- Diese Funktion wird vom Menü Tuner (Taste **TUNER 2**) bzw. CD (Taste **CDC 3**) aus eingestellt.
- ☞ Drücken Sie die Taste **SETTINGS 1**.
- ✓ Das Menü Audio Settings wird auf dem Display dargestellt.
- ☞ Wählen Sie den Menüpunkt „Lautstärken“ aus.
- ✓ Das Menü Settings erscheint auf dem Display.
- ☞ Wählen Sie den Menüpunkt „TA-Lautstärke“ aus.
- ✓ Ein Schieberegler zur Einstellung der TA Lautstärke erscheint auf dem Display.
- ☞ Drehen Sie den Multifunktionsknopf **5**, bis der gewünschte Wert eingestellt ist.
- ☞ Drücken Sie den Multifunktionsknopf **5**.
- ✓ Das Menü Settings erscheint auf dem Display.

SDVC

Zur Kompensation von Umgebungs- und Abrollgeräuschen wird die Lautstärke des Infotainment Systems der Fahrzeuggeschwindigkeit angepasst. Mit der Funktion SDVC stellen Sie die geschwindigkeitsabhängige Lautstärke ein.

- Diese Funktion wird vom Menü Tuner (Taste **TUNER 2**) bzw. CD (Taste **CDC 3**) aus eingestellt.
- ☞ Drücken Sie die Taste **SETTINGS 1**.
- ✓ Das Menü Audio Settings wird auf dem Display dargestellt.
- ☞ Wählen Sie den Menüpunkt „Lautstärken“ aus.
- ✓ Das Menü Settings erscheint auf dem Display.
- ☞ Wählen Sie den Menüpunkt „SDVC“ aus.
- ✓ Ein Schieberegler zur Einstellung der geschwindigkeitsabhängigen Lautstärke erscheint auf dem Display.
- ☞ Drehen Sie den Multifunktionsknopf **5**, bis der gewünschte Wert eingestellt ist.
- ☞ Drücken Sie den Multifunktionsknopf **5**.
- ✓ Das Menü Settings erscheint auf dem Display.

Einschalllautstärke

Mit dieser Funktion stellen Sie die maximale Einschalllautstärke ein.

- Diese Funktion wird vom Menü Tuner (Taste **TUNER 2**) bzw. CD (Taste **CDC 3**) aus eingestellt.
- ☞ Drücken Sie die Taste **SETTINGS 1**.
- ✓ Das Menü Audio Settings wird auf dem Display dargestellt.
- ☞ Wählen Sie den Menüpunkt „Lautstärken“ aus.
- ✓ Das Menü Settings erscheint auf dem Display.
- ☞ Wählen Sie den Menüpunkt „Einschalllautst.“ aus.
- ✓ Ein Schieberegler zur Einstellung der maximalen Einschalllautstärke erscheint auf dem Display.
- ☞ Drehen Sie den Multifunktionsknopf **5**, bis der gewünschte Wert eingestellt ist.
- ☞ Drücken Sie den Multifunktionsknopf **5**.
- ✓ Das Menü Settings erscheint auf dem Display.

- Das Infotainment System gibt beim Einschalten die zuletzt gewählte Lautstärke wieder, wenn diese unter der eingestellten maximalen Einschalllautstärke liegt.
- Das Infotainment System gibt beim Einschalten die eingestellte maximale Einschalllautstärke wieder, wenn diese unter der zuletzt eingestellten Lautstärke liegt.

Extern In

Mit dieser Funktion stellen Sie die Lautstärke für externe Audioquellen wie z. B. ein Mobiltelefon ein.

- Diese Funktion wird vom Menü Tuner (Taste **TUNER 2**) bzw. CD (Taste **CDC 3**) aus eingestellt.
- ☞ Drücken Sie die Taste **SETTINGS 1**.
- ✓ Das Menü Audio Settings wird auf dem Display dargestellt.
- ☞ Wählen Sie den Menüpunkt „Lautstärken“ aus.
- ✓ Das Menü Settings erscheint auf dem Display.
- ☞ Wählen Sie den Menüpunkt „Extern In“ aus.
- ✓ Ein Schieberegler zur Einstellung der Lautstärke für externe Audioquellen erscheint auf dem Display.
- ☞ Drehen Sie den Multifunktionsknopf **5**, bis der gewünschte Wert eingestellt ist.
- ☞ Drücken Sie den Multifunktionsknopf **5**.
- ✓ Das Menü Settings erscheint auf dem Display.

Radio

Infotainment System einschalten

- ☞ Drücken Sie den Knopf **OI 1**.
- ✓ Die zuletzt eingestellte Audioquelle erscheint auf dem Display.
- ✓ Sie hören die zuletzt eingestellte Audioquelle.

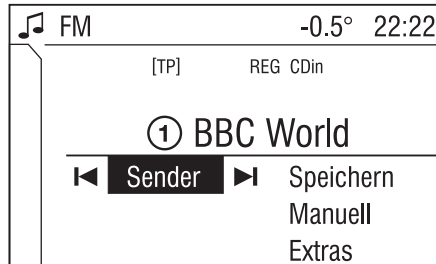

Radiowiedergabe

Wechseln Sie von der CD-Wiedergabe zur Radiowiedergabe wie folgt:

- ☞ Drücken Sie die Taste **TUNER 2**.
- ✓ Das Menü Tuner erscheint auf dem Display.
- ✓ Sie hören den zuletzt eingestellten Sender.

Wellenbereich wählen (bei Radiowiedergabe)

Folgende Wellenbereiche stehen zur Auswahl:

- FM = Ultrakurzwellen (UKW)
- AM = Mittelwelle (MW)
- DAB * = digitales Radio
- ✓ Sie hören den zuletzt eingestellten Sender.
- ✓ Sie befinden sich im Menü Tuner.
- ☞ Drehen Sie den Multifunktionsknopf **5** links herum, bis in der Kopfzeile der Menüpunkt „Zurück“ erscheint.
- ☞ Drücken Sie den Multifunktionsknopf **5**.
- ✓ Das Menü Audio wird auf dem Display dargestellt.
- ☞ Wählen Sie den Wellenbereich FM, AM oder DAB * aus.
- ✓ Der auf dem ausgewählten Wellenbereich zuletzt eingestellte Sender wird wiedergegeben und angezeigt.
- Sie können auch zwischen „FM“ (analogem Radio) und „DAB *“ (digitalem Radio) wechseln, indem Sie die Taste **TUNER 2** drücken.

Sender suchen

Verschiedene Arten der Sendersuche stehen zur Verfügung:

- Menü Sender, siehe nächste Spalte
- RDS-Sendersuche, siehe Seite 31
- Programmtyp (PTY), siehe Seite 32
- Automatische Sendersuche, siehe Seite 33
- Manuelle Sendersuche, siehe Seite 34
- Verkehrsfunk-Sendersuche, siehe Seite 36

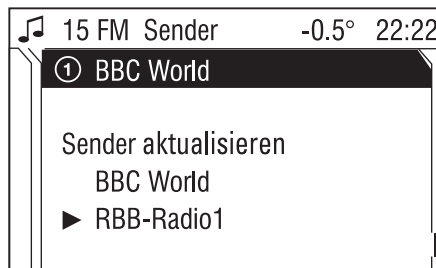

Menü Sender

Rufen Sie das Menü Sender, ausgehend vom Menü Tuner (Taste **TUNER** ②), wie folgt auf:

- ☞ Wählen Sie den Menüpunkt „Sender“ aus.

Das Menü Sender enthält die folgenden Bereiche:

- Im oberen Bereich können Sie die gespeicherten Sender aufrufen. Siehe „Gespeicherte Sender über Menü Sender aufrufen“.
- Im unteren Bereich können Sie alle weiteren empfangbaren Sender aufrufen. Siehe „Empfangbare Sender über Menü Sender aufrufen“ auf Seite 30.

- Im mittleren Bereich können Sie über den Menüpunkt „Sender aktualisieren“ die Liste der empfangbaren Sender aktualisieren. Siehe „Senderliste aktualisieren“ auf Seite 30.

Gespeicherte Sender über Menü Sender aufrufen

- ☞ Bewegen Sie den Cursor in die Liste der Speicherplätze (oberen Bereich).
- ✓ Der gerade eingestellte Sender ist mit einem Pfeil gekennzeichnet.
- ☞ Wählen Sie den gewünschten Sender aus.
- ✓ Der neu eingestellte Sender ist mit einem Pfeil gekennzeichnet.
- ✓ Sie hören den neu eingestellten Sender.
- ✓ Das Menü Tuner erscheint auf dem Display.

Empfangbare Sender über Menü Sender aufrufen

- ☞ Bewegen Sie den Cursor in die Liste der empfangbaren Sender (unterer Bereich).
- ✓ Der gerade eingestellte Sender ist ggf. mit einem Pfeil gekennzeichnet.
- ☞ Wählen Sie den gewünschten Sender aus.
- ✓ Der neu eingestellte Sender ist mit einem Pfeil gekennzeichnet.
- ✓ Sie hören den neu eingestellten Sender.
- ✓ Das Menü Tuner erscheint auf dem Display.

Senderliste aktualisieren

Die Liste der empfangbaren Sender wird automatisch aktualisiert. Die Aktualisierung der Senderliste verläuft je nach eingestelltem Wellenbereich unterschiedlich.

- ☞ Wählen Sie den Menüpunkt „Sender aktualisieren“ (mittlerer Bereich) aus.

Bei analogem Radioempfang (FM oder AM):

- ✓ „Memory ...“ wird auf dem Display angezeigt.
- ✓ Das Radio ist während des Suchlaufs stummgeschaltet.
- ✓ Ist die Suche beendet, wird der erste Sender der aktualisierten Senderliste abgespielt.

Bei digitalem Radioempfang (DAB *):

- ✓ Der gesamte Wellenbereich wird auf dem Display dargestellt.
- ✓ Nach dem Suchlauf erscheint wieder die Senderliste. Der erste Sender der aktualisierten Liste wird gespielt und ist mit einem Pfeil gekennzeichnet.

Bei digitalem Radio (DAB *) gibt es neben der Senderliste auch eine Liste mit Ensembles. Informationen dazu erhalten Sie ab Seite 41.

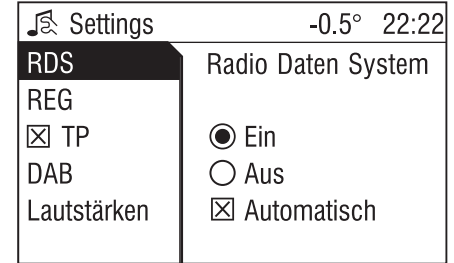

RDS (Radio Data System)

RDS ist ein Service der Rundfunkanstalten, der das Finden des gewünschten UKW-Programms und seinen störungsfreien Empfang wesentlich erleichtert. Siehe Kapitel „Glossar“ auf Seite 58.

- RDS ist nur im Wellenbereich FM möglich.

RDS ein-/ausschalten

Schalten Sie RDS ein, wird die RDS-Funktionalität aktiviert, und bei der automatischen Sendersuche werden nur RDS-Sender gesucht.

Schalten Sie RDS aus, wird die RDS-Funktionalität deaktiviert, und bei der automatischen Sendersuche werden nicht nur RDS-Sender gesucht.

- Diese Funktion wird vom Menü Tuner (Taste **TUNER 2**) aus eingestellt.
- ☞ Drücken Sie die Taste **SETTINGS 1**.
- ✓ Das Menü Audio Settings erscheint auf dem Display.
- ☞ Wählen Sie den Menüpunkt „RDS“ aus.
- ✓ Das Menü RDS erscheint auf dem Display.
- ☞ Wählen Sie das Optionsfeld „Ein“/„Aus“.
- ✓ Bei eingeschalteter RDS-Funktion wird der Programmname eines RDS-Senders angezeigt.
- ✓ Bei ausgeschalteter RDS-Funktion wird die Frequenz eines RDS-Senders angezeigt.

RDS-Automatik aktivieren/deaktivieren

Mit dieser Funktion stellen Sie sicher, dass die RDS-Funktionalität auch bei ausgeschaltetem RDS aktiviert ist. Die automatische Sendersuche reagiert jedoch auch auf Nicht-RDS-Sender.

- Diese Funktion kommt nur zum Tragen, wenn RDS ausgeschaltet ist.
- Diese Funktion wird vom Menü Tuner (Taste **TUNER 2**) aus eingestellt.
- ☞ Drücken Sie die Taste **SETTINGS 1**.
- ✓ Das Menü Audio Settings erscheint auf dem Display.
- ☞ Wählen Sie den Menüpunkt „RDS“ aus.
- ✓ Das Menü RDS erscheint auf dem Display.
- ☞ Aktivieren/Deaktivieren Sie das Kontrollkästchen „Automatisch“.
- ✓ – aktiviert.
- ✓ – deaktiviert.

RDS-Senderwahl

- ✓ RDS muss eingeschaltet sein, siehe „RDS ein-/ausschalten“ auf Seite 30.
- ☞ Tippen Sie die Kreuzwippe ◀ oder ▶ **12** an oder wählen Sie den Menüpunkt **I◀** oder **▶I** im Radio-Menü.
- ✓ Das Radio blättert zum nächsten in der Senderliste gespeicherten RDS-Sender.

RDS-Sendersuche

Suchen Sie RDS-Sender, gehen Sie wie folgt vor:

- ✓ RDS muss eingeschaltet sein, siehe „RDS ein-/ausschalten“ auf Seite 30.
- ✓ Sie hören den zuletzt eingestellten Sender.
- ☞ Halten Sie die Kreuzwippe ◀ oder ▶ **12** so lange gedrückt, bis „Seek“ auf dem Display erscheint.
- ✓ Das Radio schaltet stumm, bis ein Sender gefunden wird.
- Schalten Sie den Verkehrsfunk (TP) vor der Sendersuche ein (siehe „Verkehrsfunk ein-/ausschalten“ auf Seite 35), werden nur Verkehrsfunk-Sender gesucht.



Programmtyp (PTY)

Zahlreiche RDS-Sender strahlen einen PTY-Code aus, der den Typ des gesendeten Programmes angibt (z. B. Nachrichten). Der PTY-Code ermöglicht, den Sender nach dem Programmtyp auszuwählen.

Programmtypen-Auswahl

- Die Programmtypen-Auswahl ist nur für die Wellenbereiche FM und DAB * möglich.
- Diese Funktion wird vom Menü Tuner (Taste **TUNER 2**) aus eingestellt.
- ✓ Sie hören den zuletzt eingestellten Sender.
- ☞ Wählen Sie den Menüpunkt „Extras“ aus.

- ✓ Das Menü Extras erscheint auf dem Display.
- ☞ Wählen Sie den Menüpunkt „PTY Auswahl“ aus.
- ✓ Die Liste Programmtypen erscheint auf dem Display.
- ✓ Mehrere Programmtypen wie z. B. „Nachrichten“ oder „Sport“ stehen zur Auswahl.
- ☞ Wählen Sie den gewünschten Programmtyp aus.
- ✓ Das Menü Tuner erscheint auf dem Display und „PTY Search“ wird angezeigt.
- ✓ Der gefundene Sender wird auf dem Display angezeigt.
- ✓ Sie hören den gefundenen Sender.

Programmtypen-Senderliste

Sie können aus einer Liste aller empfangbaren Sender mit ihrem Programmtyp eine Auswahl treffen.

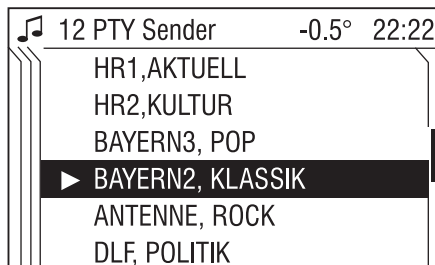

- Die Senderwahl nach Programmtyp ist nur für die Wellenbereiche FM und DAB * möglich.
- Diese Funktion wird vom Menü Tuner (Taste **TUNER 2**) aus eingestellt.
- ✓ Sie hören den zuletzt eingestellten Sender.
- ☞ Wählen Sie den Menüpunkt „Extras“ aus.
- ✓ Das Menü Extras erscheint auf dem Display.
- ☞ Wählen Sie den Menüpunkt „PTY Sender“ aus.

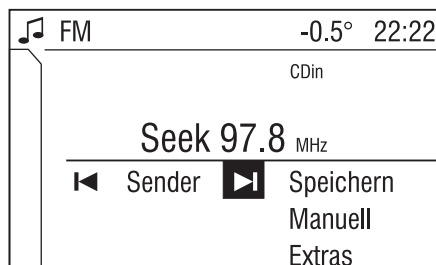

- ✓ Die Liste PTY Sender mit den empfangbaren Sendern und ihren Programmtypen erscheint auf dem Display.
- Ist kein PTY-Sender empfangbar, erscheint „Kein Sender verfügbar“ auf dem Display. Wählen Sie diese Meldung aus, um ins Menü Tuner zu gelangen.
- ☞ Wählen Sie den gewünschten Sender aus.
- ✓ Der neu eingestellte Sender ist mit einem Pfeil gekennzeichnet.
- ✓ Sie hören den gefundenen Sender.
- ✓ Das Menü Tuner erscheint auf dem Display.



Automatische Sendersuche

- ☞ Halten Sie die Kreuzwippe ◀ oder ▶  so lange gedrückt, bis „Seek“ auf dem Display erscheint.
- oder
- ☞ Wählen Sie den Menüpunkt ◀ oder ▶ im Radio-Menü.
- ✓ Es erscheint „Seek“ auf dem Display (nur bei „RDS aus“).
- ✓ Das Radio schaltet stumm, bis ein Sender gefunden wird.
- Wenn Sie die Frequenz des gewünschten Senders kennen, halten Sie die Kreuzwippe ◀ oder ▶  so lange gedrückt, bis die Frequenz fast erreicht ist.

- Nach Loslassen der Kreuzwippe wird der nächste empfangbare Sender automatisch eingestellt.
- Findet das Radio keinen Sender, schaltet es automatisch auf eine empfindlichere Suchlaufstufe. Wird auch dann kein Sender gefunden, wird die zuletzt aktive Frequenz eingestellt
- Schalten Sie RDS ein, wird die RDS-Funktionalität aktiviert, und bei der automatischen Sendersuche werden nur RDS-Sender gesucht.
- Schalten Sie den Verkehrsfunk (TP) vor der Sendersuche ein (siehe „Verkehrsfunk ein-/ausschalten“ auf Seite 35), werden nur Verkehrsfunk-Sender gesucht.

Bei digitalem Radio (DAB ) können Sie zusätzlich nach Ensembles suchen. Informationen dazu erhalten Sie ab Seite 41.

Manuelle Sendersuche

Mit der manuellen Sendersuche werden Sender eingestellt, deren Sendefrequenzen bekannt sind.

Sendersuche mit der Kreuzwippe

- ☞ Drücken Sie die Kreuzwippe ∇ oder Δ **12**, bis die gewünschte Frequenz des Senders erreicht ist.

Grobabstimmung

- ☞ Halten Sie die Kreuzwippe ∇ oder Δ **12** so lange gedrückt, bis die Frequenz des gewünschten Senders fast erreicht ist.

Feinabstimmung

- Die Feinabstimmung ist nicht im Wellenbereich DAB * möglich.
- ☞ Tippen Sie die Kreuzwippe ∇ oder Δ **12** so oft an, bis die genaue Frequenz des Senders erreicht ist.

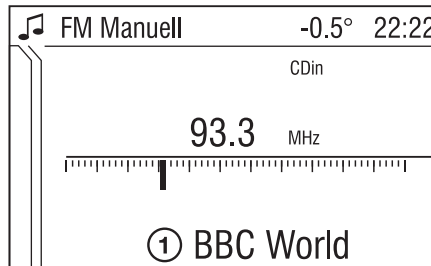

Sendersuche mit dem Multifunktionsknopf

- Die Sendersuche mit dem Multifunktionsknopf erfolgt vom Menü Tuner (Taste **TUNER 2**) aus.

Im Wellenbereich FM und AM gehen Sie wie folgt vor:

- ☞ Wählen Sie den Menüpunkt „Manuell“ aus.

Im Wellenbereich DAB * gehen Sie wie folgt vor:

- ☞ Wählen Sie den Menüpunkt „Extras“ aus.
- ✓ Das Menü DAB Extras erscheint auf dem Display.
- ☞ Wählen Sie den Menüpunkt „Manuell“ aus.

Folgende Angaben gelten für alle Wellenbereiche:

- ✓ Ein Schieberegler mit dem gesamten Wellenbereich erscheint auf dem Display.
- ✓ Die zuletzt eingestellte Frequenz wird auf dem Display angezeigt.
- ☞ Drehen Sie den Multifunktionsknopf **5**, bis die genaue Frequenz des Senders erreicht ist.
- ✓ Sie hören den neu eingestellten Sender.
- ☞ Drücken Sie den Multifunktionsknopf **5**.
- ✓ Das Menü Tuner erscheint auf dem Display.
- ✓ Der neu eingestellte Sender wird auf dem Display angezeigt.

Bei digitalem Radio (DAB *) können Sie zusätzlich nach Ensembles suchen. Informationen dazu erhalten Sie ab Seite 41.

Regionalprogramme

Einige RDS-Sender strahlen zu bestimmten Zeiten regional unterschiedliche Programme auf verschiedenen Frequenzen aus.

Für die Regionalisierung gibt es drei Optionsfelder:

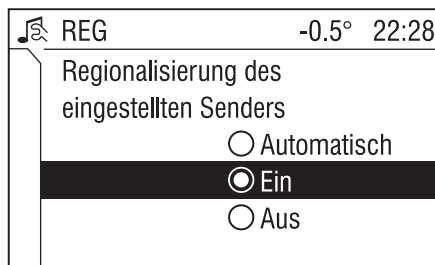

- **Ein:** Das Radio bleibt auf dem eingestellten Regionalprogramm, wenn es nach der empfangsstärksten Sendefrequenz sucht.
- **Aus:** Das Radio lässt die Umschaltung auf ein anderes Regionalprogramm zu.
- **Automatisch:** Das Radio bleibt bei der Suche nach der empfangsstärksten Sendefrequenz (AF) eines Radioprogramms so lange auf das eingestellte Regionalprogramm abgestimmt, bis es nicht mehr störungsfrei empfangbar ist.
Wenn die Empfangsqualität des eingestellten Regionalprogramms für einen störungsfreien Empfang nicht mehr ausreicht, schaltet das Radio auf ein anderes Regionalprogramm um.

Regionalisierung ein-/ausschalten, automatisieren

- Die Regionalisierung ist nur für den Wellenbereich FM möglich.
- Die RDS-Funktion muss eingeschaltet sein. Siehe „RDS ein-/ausschalten“ auf Seite 30.
- Diese Funktion wird vom Menü Tuner (Taste **TUNER 2**) aus eingestellt.
- ☞ Drücken Sie die Taste **SETTINGS 11**.
- ✓ Das Menü Audio Settings erscheint auf dem Display.
- ☞ Wählen Sie den Menüpunkt „REG“ aus.
- ✓ Das Menü REG erscheint auf dem Display.
- ☞ Wählen Sie das Optionsfeld „Automatisch“/„Ein“/„Aus“.

Verkehrsfunk (TP = Traffic Program)

Verkehrsfunksender sind UKW-RDS-Sender, die Verkehrsnachrichten ausstrahlen.



- Sie erkennen Verkehrsfunksender, wenn das TP-Symbol auf dem Display angezeigt wird.

Verkehrsfunk ein-/ausschalten

- Wenn die Verkehrsdurchsagebereitschaft eingeschaltet ist, wird „[TP]“ oder „[]“ in der oberen Zeile im Display dargestellt.
- Wenn der aktuelle Sender ein Verkehrsfunksender ist, erscheint „[TP]“ in der oberen Zeile im Display.
- Diese Funktion wird mit der Taste **TP 13** eingestellt.
- ☞ Drücken Sie die Taste **TP 13**, um die Verkehrsdurchsagebereitschaft ein-/auszuschalten.
- ✓ Bei aktivierter Verkehrsdurchsagebereitschaft wird „[]“ auf dem Display angezeigt.
- ✓ Bei deaktivierter Verkehrsdurchsagebereitschaft wird „[]“ auf dem Display nicht angezeigt.





 Settings	-0.5° 22:22
RDS	Verkehrssender
REG	
<input checked="" type="checkbox"/> TP	Durchsagen werden zugeschaltet und angehoben
DAB	
Lautstärken	

Oder:

-  Drücken Sie die Taste **SETTINGS** .
- ✓ Das Menü Audio Settings erscheint auf dem Display.
-  Aktivieren/Deaktivieren Sie das Kontrollkästchen „TP“.
- ✓ – aktiviert. Auf der rechten Seite des Displays erscheint „Durchsagen werden zugeschaltet und angehoben“.
- ✓ – deaktiviert. Auf der rechten Seite des Displays erscheint „Durchsagen werden nicht zugeschaltet“.
- ✓ Bei aktivierter Verkehrsdurchsagebereitschaft wird „[TP]“ auf dem Display angezeigt.
- ✓ Bei deaktivierter Verkehrsdurchsagebereitschaft wird „[]“ auf dem Display nicht angezeigt.

- Bei eingeschalteter Verkehrsdurchsagebereitschaft wird die CD-Wiedergabe bzw. DAB-Wiedergabe * während einer Verkehrsdurchsage unterbrochen.
- Verkehrsdurchsagen werden mit der voreingestellten Verkehrsdurchsagen-Lautstärke wiedergegeben. Siehe „TA Lautstärke“ auf Seite 26.

Verkehrsfunk-Sendersuche

- Diese Funktion ist nur im FM-Wellenbereich möglich.
-  Halten Sie die Kreuzwippe  oder   so lange gedrückt, bis „Seek“ auf dem Display erscheint.
- ✓ Das Radio sucht nur nach Verkehrsfunksendern.



Nur Verkehrsdurchsagen hören

Die Verkehrsdurchsagebereitschaft muss aktiviert sein. Siehe „Verkehrsfunk ein/ausschalten“ auf Seite 35.

-  Drehen Sie den Knopf **OL**  links herum, um die Lautstärke ganz zurück zu stellen.

Verkehrsdurchsage ausblenden

Um eine Verkehrsdurchsage auszublenden, z. B. während der CD-Wiedergabe, gehen Sie wie folgt vor:

-  Drücken Sie die Taste **TP** .
- ✓ Die Verkehrsdurchsage wird abgebrochen.
- ✓ Die Verkehrsdurchsagebereitschaft bleibt eingeschaltet.

Verkehrsdurchsage während eine externe Quelle aktiv ist

Die externe Quelle (z. B. Mobiltelefon) hat Vorrang vor Verkehrsdurchsagen. Sie können dennoch bei Bedarf eine Verkehrsdurchsage hören. Dazu muß die Verkehrsdurchsagebereitschaft aktiviert sein. Siehe „Verkehrsfunk ein/ausschalten“ auf Seite 35.

- ✓ Während des Gesprächs ist das Radio bzw. der CD-Wechsler stummgeschaltet.
- ✓ Auf dem Display wird „Extern In“ und „[TP]“ angezeigt.

Informationen zur Verkehrsdurchsage im DAB * -Betrieb siehe Seite 45.

- ✓ Während einer Verkehrsdurchsage erscheint auf dem Display die Mitteilung: „Eine Verkehrsmeldung wird zur Zeit empfangen.“
- ✓ Das Gespräch wird nicht unterbrochen.
- ☞ Wählen Sie den Menüpunkt „Abweisen“ aus, um die Verkehrsdurchsage abzulehnen.
- ☞ Wählen Sie den Menüpunkt „Annehmen“ aus, um die Verkehrsdurchsage zu hören.

Senderspeicher

Für jeden Wellenbereich (FM, AM, DAB ✱) stehen separate Speicherplätze zur Verfügung:

- 9 × FM (UKW).
- 9 × FM-AS (automatisch zu speichernde UKW-Sender).
- 9 × AM (MW).
- 9 × AM-AS (automatisch zu speichernde MW-Sender).
- 9 × DAB (Digitales Radio).
- 9 × DAB-AS (automatisch zu speichernde Digital-Sender).
- Die Speicherplätze sind im jeweiligen Wellenbereich über die Stationstasten **9** oder über die Senderliste direkt anwählbar.

Manuelles Speichern

- Um Sender manuell zu speichern, muss sich das Radio im Normal-Modus befinden. Siehe „In Normal-Modus wechseln“ auf Seite 39.
- „RDS ein“ oder „RDS aus“ werden beim Speichern eines Senders mitgespeichert.

Es gibt zwei Möglichkeiten der manuellen Senderspeicherung:

- ☞ Stellen Sie den gewünschten Sender ein. Siehe „Sender suchen“ auf Seite 29.
- ☞ Halten Sie die Stationstaste **9** gedrückt, auf der der eingestellte Sender gespeichert werden soll.
- ✓ Das Radio schaltet kurz stumm und zeigt den bisher auf diesem Speicherplatz gespeicherten Sender an.
- ✓ Der eingestellte Sender ist wieder hörbar und erscheint auf dem Display.
- ✓ Der Sender wird auf dem gewünschten Speicherplatz gespeichert.

Oder:

- ✓ Sie befinden sich im Menü Tuner (Taste **TUNER 2**).
- ☞ Stellen Sie den gewünschten Sender ein. Siehe „Sender suchen“ auf Seite 29.
- ☞ Wählen Sie den Menüpunkt „Speichern“ aus.

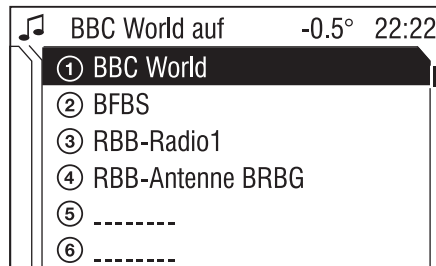

- ✓ Eine Liste mit allen gespeicherten Sendern erscheint auf dem Display.
- ☞ Wählen Sie den gewünschten Speicherplatz aus.
- ✓ Das Menü Tuner erscheint auf dem Display.
- ✓ Der neue Speicherplatz wird auf dem Display angezeigt.
- ✓ Der Sender wird auf dem gewünschten Speicherplatz gespeichert.

Automatisches Speichern (AS)

In jedem Wellenbereich ist ein automatisches Speichern (AS) aller empfangbaren Sender möglich. Diese Sender werden in einem separaten AS-Speicher abgelegt.

- Um Sender automatisch zu speichern, muss sich das Radio im AS-Modus befinden. Siehe „In AS-Modus wechseln“ auf Seite 39.
- ✓ Sie befinden sich im Menü Tuner (Taste **TUNER 2**).
- ☞ Aktivieren/Deaktivieren Sie nach Wunsch die Verkehrsdurchsagebereitschaft. Siehe „Verkehrsfunk ein/aus-schalten“ auf Seite 35.
- ☞ Wählen Sie den Menüpunkt „Autostore“ aus.

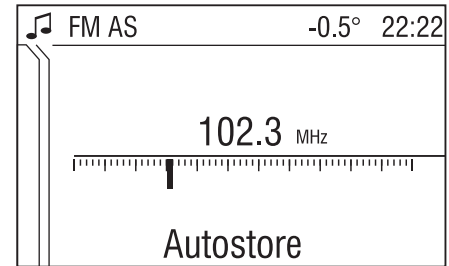

- ✓ Das Menü Autostore erscheint auf dem Display.
- ✓ Der gesamte Wellenbereich wird auf dem Display dargestellt.
- ✓ Die automatische Senderspeicherung startet.
- ✓ Die 9 am besten empfangbaren Sender werden für den gewählten Wellenbereich auf den Speicherplätzen 1 bis 9 gespeichert.

- Nachdem die Sender gespeichert wurden, ist der gewünschte Sender mit einer Stationstaste **9** oder dem Menü Sender auszuwählen. Siehe „Sender über Stationstaste aufrufen“ auf Seite 40 und „Gespeicherte Sender über Menü Sender aufrufen“ auf Seite 29.
- RDS wird beim Aktivieren des automatischen Speicherns automatisch eingeschaltet. Zuerst werden alle empfangbaren RDS-Sender gespeichert.
- Schalten Sie die Verkehrsdurchsagebereitschaft vor oder während des automatischen Speicherns ein, ruft das Radio nach Beenden der automatischen Sendersuche einen Speicherplatz mit Verkehrsfunksender auf.
- Ist die Verkehrsdurchsagebereitschaft während des automatischen Speicherns eingeschaltet, bleibt die automatische Sendersuche so lange aktiv, bis mindestens ein Verkehrsfunksender gefunden wurde.

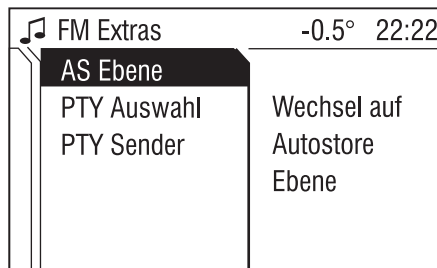

Wechsel zwischen AS- und Normal-Modus

In AS-Modus wechseln

Wenn im Menü Tuner der Menüpunkt „Autostore“ nicht aufgeführt ist, gehen Sie wie folgt vor:

- ☞ Wählen Sie den Menüpunkt „Extras“ aus.
- ✓ Das Menü Extras erscheint auf dem Display.
- ☞ Wählen Sie den Menüpunkt „AS Ebene“ aus.
- ✓ Das Radio schaltet in den AS-Modus des gewählten Wellenbereichs um.
- ✓ Das Menü Tuner erscheint auf dem Display; dort ist der Menüpunkt „Autostore“ aufgeführt.

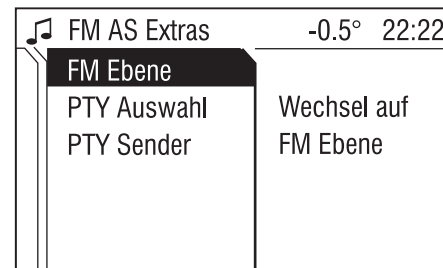

In Normal-Modus wechseln

Wenn im Menü Tuner der Menüpunkt „Autostore“ aufgeführt ist, gehen Sie wie folgt vor:

- ☞ Wählen Sie den Menüpunkt „Extras“ aus.
- ✓ Das Menü Extras erscheint auf dem Display.
- ☞ Wählen Sie den Menüpunkt „FM Ebene“, „AM Ebene“ bzw. „DAB Ebene“ * aus.
- ✓ Das Radio schaltet in den Normal-Modus des gewählten Wellenbereichs um.
- ✓ Das Menü Tuner erscheint auf dem Display; dort ist der Menüpunkt „Speichern“ aufgeführt.

Neue Sender über AS speichern

Wird der Empfangsbereich der gespeicherten Sender während der Fahrt verlassen, müssen erneut Sender gespeichert werden. Siehe „Automatisches Speichern (AS)“ auf Seite 38.

Sender aufrufen

- Der gewünschte Wellenbereich und der gewünschte Modus müssen aktiv sein. Siehe „Wellenbereich wählen (bei Radiowiedergabe)“ auf Seite 28 und „Wechsel zwischen AS- und Normal-Modus“.

Sender über Stationstaste aufrufen

- ✓ Sie hören den zuletzt eingestellten Sender.
- ☞ Wählen Sie den gewünschten Sender mit einer Stationstaste **9** aus.

Sender über Menü aufrufen

Um Sender über ein Menü aufzurufen, siehe „Gespeicherte Sender über Menü Sender aufrufen“ auf Seite 29.

DAB *

Mit DAB (Digital Audio Broadcast) können Sie Radio in digitaler Tonqualität genießen.

Die allgemeine Bedienung eines DAB fähigen Radios finden Sie im Kapitel Radio auf den Seiten 28 bis 40. Auf den folgenden Seiten erhalten Sie DAB spezifische Informationen.

Ensemble

Auf einer Frequenz werden immer mehrere Programme zu einem so genannten Ensemble zusammengefasst.

In Ensembles blättern

Sie können in Ensembles, die Sie schon einmal empfangen haben, blättern (dafür müssen die Ensembles empfangbar sein).

- ☞ Drücken Sie die Kreuzwippe ∇ oder Δ **12**.
- ✓ Die vorherige bzw. nächste belegte Speicherebene erscheint kurz auf dem Display.
- ✓ Danach werden das auf der Speicherebene abgelegte Ensemble und dessen erstes verfügbares Programm auf dem Display angezeigt.
- ✓ Sie hören das erste verfügbare Programm des Ensembles.

Ensemble wählen

Sie können Ensembles, die Sie schon einmal empfangen haben, direkt wieder anwählen (dafür muss das Ensemble empfangbar sein).

- Diese Funktion wird vom Menü Tuner (Taste **TUNER 2**) aus eingestellt.
- ☞ Wählen Sie den Pfeil neben dem Ensemble-Namen aus.
- ✓ Die Liste Ensembles mit den bekannten Ensembles erscheint auf dem Display.
- ☞ Wählen Sie das gewünschte Ensemble aus.
- ✓ Das Menü Tuner erscheint auf dem Display.
- ✓ Das gewünschte Ensemble und dessen erstes verfügbares Programm werden auf dem Display angezeigt.
- ✓ Sie hören das erste verfügbare Programm des Ensembles.

Automatische Ensemble-Suche

- ☞ Halten Sie Kreuzwippe \triangleleft oder \triangleright **12** so lange gedrückt, bis die Ensemble-Suche startet.
 - ✓ Das Radio schaltet stumm, bis ein Ensemble gefunden wird.
 - ✓ Sie hören das erste verfügbare Programm des Ensembles.
- Oder:
- Diese Funktion wird vom Menü Tuner (Taste **TUNER 2**) aus eingestellt.
 - ☞ Wählen Sie den Pfeil neben dem Ensemble-Namen aus.
 - ✓ Die Liste Ensembles erscheint auf dem Display.
 - ☞ Wählen Sie den Menüpunkt „Empfangb. Ensembles suchen“ aus.
 - ✓ Das Menü DAB Ensemble erscheint auf dem Display.
 - ✓ Der gesamte Wellenbereich wird auf dem Display dargestellt.
 - ✓ Die automatische Ensemblesuche startet.
 - ✓ Nach Durchlauf des Wellenbereichs wird in die Ensemble-Liste zurück gewechselt.
 - ✓ Sie hören das verfügbare Programm des ersten Ensembles. Dieses ist mit einem Pfeil gekennzeichnet.

Manuelle Ensemble-Suche

- ☞ Halten Sie die Kreuzwippe ∇ oder Δ **12** so lange gedrückt, bis die nächste Speicherebene auf dem Display erscheint.
- ☞ Nehmen Sie mit der Kreuzwippe ∇ oder Δ **12** eine manuelle Abstimmung vor.

Oder:

- ☞ Drücken Sie während der automatischen Ensemble-Suche die Kreuzwippe ∇ oder Δ **12**.
- ☞ Nehmen Sie mit der Kreuzwippe ∇ oder Δ **12** eine manuelle Abstimmung vor.

Settings -0.5° 22:22	
RDS	DAB _{FM}
REG	<input checked="" type="checkbox"/> DAB AF
<input checked="" type="checkbox"/> TP	<input type="checkbox"/> DAB Kompr.
DAB	<input checked="" type="checkbox"/> Radiotext
Lautstärken	Durchsagearten

Menü DAB

Im Menü DAB stehen Ihnen die folgenden Menüpunkte zur Verfügung:

- DAB FM, siehe nächsten Abschnitt
- DAB AF, siehe nächste Spalte
- DAB Kompr., siehe Seite 43
- Radiotext, siehe Seite 44
- Durchsagearten, siehe Seite 44

DAB FM

Sie können festlegen, dass bei einem Wechsel auf FM nach Möglichkeit der gleiche Sender empfangen wird wie auf DAB.

- Diese Funktion wird vom Menü Tuner (Taste **TUNER 2**) aus eingestellt.
- ☞ Drücken Sie die Taste **SETTINGS 1**.
- ✓ Das Menü Audio Settings erscheint auf dem Display.
- ☞ Wählen Sie den Menüpunkt „DAB“ aus.
- ✓ Das Menü DAB erscheint auf dem Display.
- ☞ Wählen Sie den Menüpunkt „DAB FM“ aus.
- ✓ Das Menü DAB FM erscheint auf dem Display.
- ☞ Wechseln Sie auf: „gleiches Programm“, „gleichen Programmtyp“, „andere Programme“ oder „Kein Wechsel auf FM“.

- „gleiches Programm“: Bei schlechtem Empfang wird auf den entsprechenden FM-Sender gewechselt, falls vorhanden.
- „gleicher Programmtyp“: Bei schlechtem Empfang wird auf einen FM-Sender mit gleichem Programmtyp gewechselt, falls vorhanden.
- „andere Programme“: Bei schlechtem Empfang wird auf einen beliebigen FM-Sender gewechselt.
- „kein Wechsel auf FM“: Es wird auf keine anderen Sender gewechselt.

DAB AF

Sie können festlegen, dass beim Hineinfahren in ein anderes Ensemble-Gebiet der gleiche Sender empfangen wird wie im vorherigen Ensemble-Gebiet.

- Diese Funktion kann nur ausgeführt werden, wenn der Sender auch im neuen Ensemble enthalten ist.
- Diese Funktion wird vom Menü Tuner (Taste **TUNER 2**) aus eingestellt.
- ☞ Drücken Sie die Taste **SETTINGS 1**.
- ✓ Das Menü Audio Settings erscheint auf dem Display.
- ☞ Wählen Sie den Menüpunkt „DAB“ aus.
- ✓ Das Menü DAB erscheint auf dem Display.
- ☞ Aktivieren/Deaktivieren Sie das Kontrollkästchen „DAB AF“, um die Einstellung zu ändern.
- ✓ – aktiviert. Auf der rechten Seite des Displays erscheint „Wechsel auf gleiches Programm in anderem Ensemble“.
- ✓ – deaktiviert. Auf der rechten Seite des Displays erscheint „Kein Wechsel auf gleiches Programm in anderem Ensemble“.

DAB Kompr.

Sie können festlegen, dass sehr leise Töne (wie z. B. einige Passagen bei einem Klassikkonzert) angehoben werden (Komprimierung der Lautstärken-Bandbreite). Dadurch werden sie bei stärkeren Umgebungs- und Abrollgeräuschen im Fahrzeug besser hörbar.

- Diese Funktion wird vom Menü Tuner (Taste **TUNER 2**) aus eingestellt.
- ☞ Drücken Sie die Taste **SETTINGS 1**.
- ✓ Das Menü Audio Settings erscheint auf dem Display.
- ☞ Wählen Sie den Menüpunkt „DAB“ aus.
- ✓ Das Menü DAB erscheint auf dem Display.
- ☞ Aktivieren/Deaktivieren Sie das Kontrollkästchen „DAB Kompr.“, um die Einstellung zu ändern.
- ✓ – aktiviert. Auf der rechten Seite des Displays erscheint „Lautstärken-Kompression bei DAB“.
- ✓ – deaktiviert. Auf der rechten Seite des Displays erscheint „Keine Lautstärkenkompression bei DAB“.

Durchsagearten

Es kann angegeben werden, für welche Durchsagen die Radio- oder CD-Wiedergabe unterbrochen werden soll. Es können mehrere Durchsagearten gleichzeitig ausgewählt werden.

- Die Verfügbarkeit der Durchsagen ist abhängig von den Sendeanstalten.
- Diese Funktion wird vom Menü Tuner (Taste **TUNER 2**) aus eingestellt.
- ☞ Drücken Sie die Taste **SETTINGS 1**.
- ✓ Das Menü Audio Settings erscheint auf dem Display.
- ☞ Wählen Sie den Menüpunkt „DAB“ aus.
- ✓ Das Menü DAB erscheint auf dem Display.
- ☞ Wählen Sie den Menüpunkt „Durchsagearten“ aus.
- ✓ Die Liste Durchsagearten erscheint auf dem Display.
- ☞ Aktivieren/Deaktivieren Sie die gewünschten Kontrollkästchen.
- ✓ – aktiviert.
- ✓ – deaktiviert.

- Die Meldungen aller Durchsagearten werden mit einem Popup-Fenster und einer Lautstärkeehebung durchgegeben.
- „Alarm“- und „Straßenverkehr“-Meldungen haben eine höhere Priorität und unterbrechen ggf. andere aktive Durchsagearten.
- Eine Durchsage kann mit der Taste **TP 15** abgebrochen werden.

DAB-Radiotext

Einige DAB-Sender übermitteln zusätzlich zu ihrem Programm Informationen (z. B. Nachrichten) als Text auf dem Display.

- Radiotext ist nur im Wellenbereich DAB möglich.
- Nicht alle Sender strahlen fortlaufend Radiotext aus.

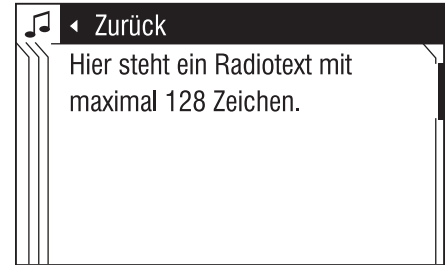

Radiotext

- ⚠ Da die Anzeige von Radiotexten vom aktuellen Verkehrsgeschehen ablenken kann, sollten Sie die Funktion DAB-Radiotext nur bei stehendem Fahrzeug benutzen.
- Diese Funktion wird vom Menü Tuner (Taste **TUNER 2**) aus eingestellt.
- ☞ Wählen Sie den Menüpunkt „Extras“ aus.
- ✓ Das Menü Extras erscheint auf dem Display.
- ☞ Wählen Sie den Menüpunkt „Radiotext“ aus.
- ✓ Das Menü Radiotext erscheint auf dem Display.

- ✓ Der von dem gerade eingestellten DAB-Sender empfangene Radiotext erscheint auf dem Display.
- ☞ Drehen Sie den Multifunktionsknopf **5**, um im Menü auf und ab zu navigieren.
- Die ersten 20 bis 25 Zeichen des Radiotextes können auch im Menü Info angezeigt werden. Siehe „Ein- und Ausblenden von Radiotext im Menü Info“.

Ein- und Ausblenden von Radiotext im Menü Info

Für das Menü Info (Taste **INFO 6**) kann der Radiotext ein- und ausgeblendet werden. Werksseitig ist der Radiotext eingeblendet.

- ⚠ Da die Anzeige von Radiotexten vom aktuellen Verkehrsgeschehen ablenken kann, sollten Sie die Funktion DAB-Radiotext im Menü Info ausblenden oder nur bei stehendem Fahrzeug benutzen.
- Im Menü Info können nur die ersten 20 bis 25 Zeichen angezeigt werden. Zur Anzeige des vollständigen Radiotextes siehe „Radiotext“.
- Diese Funktion wird vom Menü Tuner (Taste **TUNER 2**) aus eingestellt.

- ☞ Drücken Sie die Taste **SETTINGS 1**.
- ✓ Das Menü Audio Settings erscheint auf dem Display.
- ☞ Wählen Sie den Menüpunkt „DAB“ aus.
- ✓ Das Menü DAB erscheint auf dem Display.
- ☞ Aktivieren/Deaktivieren Sie das Kontrollkästchen „Radiotext“.
- ✓ – aktiviert. Auf der rechten Seite des Displays erscheint „Anzeige von DAB-Text auf der Infoseite“.
- ✓ – deaktiviert. Auf der rechten Seite des Displays erscheint „Keine Anzeige von DAB-Text auf der Infoseite“.

Verkehrsdurchsage im DAB-Betrieb

Wenn der aktuelle DAB-Sender Verkehrsfunk unterstützt und diese Durchsageart aktiviert ist, werden die Durchsagen des DAB-Senders zugeschaltet.

CD-Wechsler

Das Infotainment System ist mit einem 6fach-CD-Wechsler ausgestattet.

Sie können mit diesem Gerät handelsübliche CDs mit einem Durchmesser von 12 cm abspielen. Mit Adapter können auch CDs mit einem Durchmesser von 8 cm abgespielt werden.

- ⚠ Zerstörungsgefahr des CD-Laufwerks! Konturierte CDs (Shape-CDs) sind zur Wiedergabe nicht geeignet. Für Beschädigungen des CD-Laufwerks durch ungeeignete CDs wird keine Haftung übernommen.
- ⚠ Legen Sie keine DVD ins CD-Laufwerk ein.

- Immer öfter werden Audio-CDs mit sog. Kopierschutzmechanismen versehen, um diese so vor unerlaubter Vervielfältigung zu schützen. Diese Mechanismen entsprechen jedoch nicht der Audio-CD Spezifikation (Red Book), nach der alle Geräte zum Abspielen von Audio-CDs entwickelt wurden und werden. Ihr Gerät ist in der Lage die zum Zeitpunkt des Verkaufstarts bekannten CDs mit entsprechenden Kopierschutzversionen abzuspielen. Dies ist jedoch keine Garantie, dass auch in Zukunft CDs mit neuen Varianten dieser Kopierschutzmechanismen abgespielt werden können.

Sie können mit dem Infotainment System auch CDs mit MP3-Musikdateien und Mixed Mode-CDs abspielen.

Vorbereitung der MP3-CD

Durch die Kombination von CD-Brenner, Brenner-Software, CD-Rohling und Umgebungstemperatur kann es zu Problemen bei der Abspielbarkeit der CDs kommen. Wenn Probleme mit selbst gebrannten CDs auftreten, sollten Sie beim Typ der CD-Rohlinge auf einen anderen Hersteller oder eine andere Farbe der Rohlinge wechseln. Beste Ergebnisse werden mit CD-Rohlingen mit einer Spielzeit von 74 Minuten erzielt.

Das Format der CD muss ISO 9660 Level 1, Level 2 oder JOLIET sein. Alle anderen Formate können nicht zuverlässig abgespielt werden.

Für die Verwendung mit dem Infotainment System können Sie auf einer MP3-CD max. 253 Alben anlegen. Die Alben können mit dem Infotainment System einzeln ausgewählt werden.

Insgesamt können 65535 abspielbare Tracks auf einer CD gespeichert werden. Alle weiteren Tracks können nicht abgespielt werden.

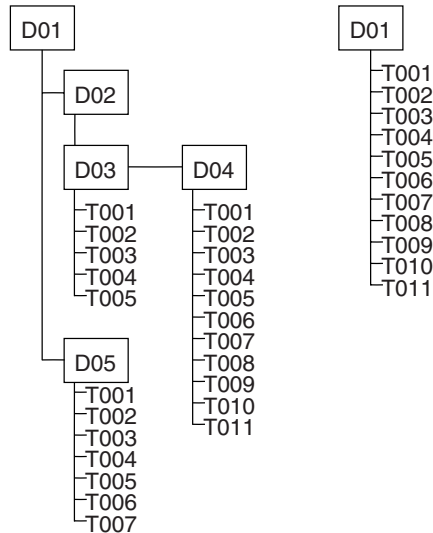

Da es mit bestimmter Brenner-Software zu Unstimmigkeiten in der Nummerierung kommen kann, sollten Sie in das Root-Album D01 entweder nur Unteralbum mit Titeln (siehe linke Abbildung) oder nur Titel (siehe rechte Abbildung) aufnehmen.

Jedes Album kann mit dem PC benannt werden. Der Name des Albums kann im Display des Infotainment Systems angezeigt werden. Nehmen Sie die Benennung der Alben und Titel entsprechend Ihrer Brenner-Software vor. Hinweise dazu finden Sie in der Anleitung der Software.

- Sie sollten beim Benennen der Alben und Titel auf Umlaute und Sonderzeichen verzichten.

Wenn Sie auf eine korrekte Reihenfolge Ihrer Dateien Wert legen, müssen Sie eine Brenner-Software verwenden, die die Dateien in alphanumerischer Reihenfolge anordnet. Sollte Ihre Software nicht über diese Funktion verfügen, können Sie die Dateien auch manuell sortieren. Dazu müssen Sie vor jeden Dateinamen eine Nummer, z. B. „001“, „002“ usw. setzen. Dabei müssen auch die führenden Nullen eingegeben werden.

Jeder Titel kann mit einem Namen versehen werden (ID3 Tag). Der Name des Titels kann ebenfalls im Display angezeigt werden.

Beim Erzeugen (Codieren) der MP3-Dateien aus den Audiodateien sollten Sie Bitraten bis max. 256 kbit/s verwenden.

Für die Verwendung der MP3-Dateien im Infotainment System müssen die MP3-Dateien die Dateiendung „.mp3“ tragen.

- Versuchen Sie nicht, andere als MP3-Dateien mit der Dateiendung „.mp3“ zu versehen und abzuspielen, da diese Dateien erkannt und übersprungen werden.

Infotainment System einschalten

🔊 Drücken Sie den Knopf **OI** **1**.

- ✓ Die zuletzt eingestellte Audioquelle erscheint auf dem Display.
- ✓ Sie hören die zuletzt eingestellte Audioquelle.

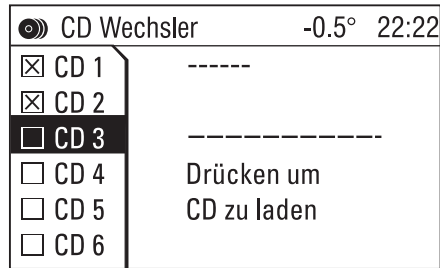

CD einlegen

- ☞ Drücken Sie die Taste **△** **14**.
- ✓ Das Menü CD-Wechsler erscheint auf dem Display.
- Im Menü CD-Wechsler läuft immer die Radiowiedergabe, um den CD-Wechsel zu überbrücken.
- ☞ Wählen Sie ein leeres CD-Fach aus.
- ✓ „Bitte CD jetzt einlegen“ erscheint in der Fußzeile des Displays.

- ☞ Schieben Sie die CD in den CD-Einschub **10**.
- ✓ Die CD wird automatisch eingezogen.
- Der Einzug der CD darf nicht behindert oder unterstützt werden.
- Auf dem Display erscheint „CD X wird gelesen“ (X = jeweilige Nummer des CD Fachs).
- ✓ Das Kontrollkästchen des markierten CD-Fachs wird aktiviert.
- ✓ Im oberen Bereich des Displays erscheint bei Audio-CDs „CDin“, mit dem Zusatz „MP3“ bei MP3-CDs, sowie bei Text-CDs der CD-Name.
- Sie verlassen das Menü CD-Wechsler erst dann, wenn Sie die Taste **CD** **3** drücken. Dies ermöglicht Ihnen das Einlegen weiterer CDs.



CD-Wiedergabe

- Wechseln Sie von der Radiowiedergabe zur CD-Wiedergabe wie folgt:
- ✓ Eine oder mehrere CDs befinden sich im CD-Wechsler.
 - ☞ Drücken Sie die Taste **CD** **3**.
 - ✓ Das Menü CD erscheint auf dem Display.
 - ✓ Sie hören die CD im ausgewählten CD-Fach.

Im Menü CD werden je nach CD Typ unterschiedliche CD-Informationen dargestellt. Die Textinformationen erscheinen nur dann, wenn im Menü Extras „Titel anzeigen“ eingeschaltet ist:

- Audio-CD: CD-Nummer, Tracknummer und Spielzeit
- MP3- bzw. Mixed Mode-CD: CD-Nummer, Albumname, Tracktitel und Interpret
- Text-CD: CD-Nummer, CD-Titel, Tracknummer, Tracktitel und Interpret
- Sind keine CDs eingelegt, erscheint das Menü CD-Wechsler auf dem Display. Siehe „CD einlegen“ auf Seite 48.

Titelanwahl

Bei Audio-CDs erfolgt die Titelanwahl innerhalb der CD, bei MP3- und Mixed Mode-CDs innerhalb des gewählten Albums.

- ✓ Sie hören einen Titel.
- ☞ Tippen Sie die Kreuzwippe ◀ oder ▶ **12** so oft an, bis der gewünschte Titel auf dem Display erscheint.
- ✓ Sie hören den gewünschten Titel.

Oder:

- Sie befinden sich im Menü CD (Taste **CDC 3**).
- ☞ Drehen Sie den Multifunktionsknopf **5**, bis der Menüpunkt ◀ oder ▶ markiert ist.
- ☞ Drücken Sie den Multifunktionsknopf **5** so oft, bis der gewünschte Titel auf dem Display erscheint.
- ✓ Sie hören den gewünschten Titel.

Oder:

- Sie befinden sich im Menü CD (Taste **CDC 3**).
- ☞ Wählen Sie den Menüpunkt „Track“ aus.
- ✓ Eine Liste mit allen Titeln erscheint auf dem Display.
- ✓ Der gerade gespielte Titel ist mit einem Pfeil gekennzeichnet.
- ☞ Wählen Sie den gewünschten Titel aus.
- ✓ Das Menü CD erscheint auf dem Display.
- ✓ Der neu ausgewählte Titel wird auf dem Display angezeigt.
- ✓ Sie hören den neu ausgewählten Titel.

Schneller Suchlauf vor/zurück

Suchen Sie eine bestimmte Passage auf einer CD, gehen Sie wie folgt vor:

- ✓ Sie hören einen Titel.
- ☞ Halten Sie die Kreuzwippe ◀ oder ▶ **12** so lange gedrückt, bis Sie die gewünschte Passage erreicht haben.
- ✓ Der CD-Wechsler spielt die CD-Wiedergabe mit erhöhter Geschwindigkeit und verminderter Lautstärke ab.
- Bei MP3-Titeln wird der schnelle Suchlauf nicht hörbar durchgeführt.

Oder:

- ✓ Sie befinden sich im Menü CD (Taste **CDC 3**).
- ☞ Wählen Sie den Menüpunkt ◀◀ oder ▶▶ aus.
- ✓ Der CD-Wechsler spielt die CD-Wiedergabe mit erhöhter Geschwindigkeit und verminderter Lautstärke ab.
- Bei MP3-Titeln wird der schnelle Suchlauf nicht hörbar durchgeführt.
- ☞ Wählen Sie erneut den Menüpunkt ◀◀ oder ▶▶ aus, wenn die gewünschte Passage erreicht ist.

CD-Auswahl

- ✓ Sie hören einen Titel.
- ☞ Drücken Sie die entsprechende Zifferntaste **9**.
- ✓ Der CD-Wechsler schaltet stumm.
- ✓ Bei einer noch nicht gelesenen CD erscheint „wird gelesen...“ auf dem Display.
- ✓ Das ausgewählte CD-Fach und der Titel erscheinen auf dem Display.
- ✓ Sie hören die CD im ausgewählten CD-Fach.
- Sind keine weiteren CDs eingelegt, wird die aktuelle CD weitergespielt.

Oder:

- ☞ Tippen Sie die Kreuzwippe ∇ oder ▲ **12** so oft an, bis das gewünschte CD-Fach markiert ist.
- ✓ Der CD-Wechsler schaltet stumm.
- ✓ Bei einer noch nicht gelesenen CD erscheint „wird gelesen...“ auf dem Display.
- ✓ Das ausgewählte CD-Fach und der Titel erscheinen auf dem Display.
- ✓ Sie hören die CD im ausgewählten CD-Fach.
- Sind keine weiteren CDs eingelegt, wird die aktuelle CD weitergespielt.

Oder:

Wählen Sie die gewünschte CD, ausgehend vom Menü CD (Taste **CDC 3**), wie folgt aus:

- ☞ Wählen Sie den Menüpunkt „CD“ aus.
- ✓ Eine CD-Albumliste erscheint auf dem Display.
- ✓ Die ausgewählte CD ist durch einen Unterstrich gekennzeichnet.
- ☞ Wählen Sie die gewünschte CD aus.
- ✓ Das Menü CD erscheint auf dem Display.
- ✓ Die neu ausgewählte CD wird auf dem Display angezeigt.
- ✓ Sie hören die neu ausgewählte CD.
- Handelt es sich um eine MP3- oder Mixed Mode-CD mit mehreren Alben, werden diese auch auf der Liste angezeigt
- Handelt es sich um eine Mixed Mode-CD, werden zuerst die Tracks des Audibereichs abgespielt.

Album-bzw. CD-Anwahl bei MP3- bzw. Mixed CDs

- ✓ Sie hören einen Titel aus einem Album.
- ☞ Tippen Sie die Kreuzwippe ∇ oder Δ **12** so oft an, bis das gewünschte Album oder die gewünschte CD auf dem Display erscheint.
- ✓ Sie hören den ersten Titel des ausgewählten Albums bzw. der ausgewählten CD.

Oder:

- Sie befinden sich im Menü CD (Taste **CDC** **3**).
- ☞ Wählen Sie den Menüpunkt „Album“ aus.
- ✓ Eine CD-Albumliste erscheint auf dem Display.
- ✓ Die aktuelle CD ist unterstrichen und das gerade abgespielte Album mit einem Pfeil gekennzeichnet.
- ☞ Wählen Sie das gewünschte Album bzw. die gewünschte CD aus.
- ✓ Das Menü CD erscheint auf dem Display.
- ✓ Der erste Titel aus dem neu gewählten Album bzw. der neu gewählten CD wird auf dem Display angezeigt.
- Sie hören den neu ausgewählten Titel.

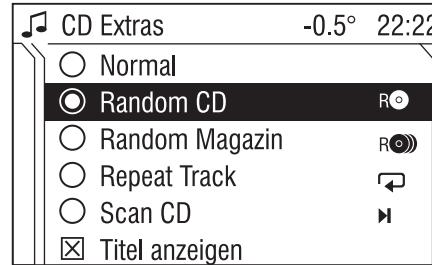

CDC Extras

Im Menü Extras stehen Ihnen die folgenden Optionsfelder zur Verfügung:

- Normal; mit dieser Option werden die nachfolgenden Funktionen Random CD/Magazin, Repeat Track oder Scan CD deaktiviert
- Random CD, siehe „Zufallswiedergabe CD bzw. Magazin (Random)“
- Random Magazin, siehe „Zufallswiedergabe CD bzw. Magazin (Random)“
- Repeat Track, siehe „Titelwiederholung (Repeat Track)“ auf Seite 53
- Scan CD, siehe „Titelanspielen (Scan CD)“ auf Seite 53
- Titel anzeigen, siehe „CD-Text aktivieren/deaktivieren“ auf Seite 54

Zufallswiedergabe CD bzw. Magazin (Random)

Zufallswiedergabe CD (Random)

Audio-CD:

Bei Zufallswiedergabe einer Audio-CD werden die Titel einer CD in zufälliger Reihenfolge wiedergegeben.

MP3-CD:

Bei 5 oder weniger Alben auf einer MP3-CD werden 4 Tracks pro Album in zufälliger Reihenfolge abgespielt. Sind auf der MP3-CD mehr als 5 Alben, wird pro Album jeweils 1 Track wiedergegeben.

Mixed Mode-CD:

Auf einer Mixed Mode-CD werden zuerst die Tracks des Audiobereichs in zufälliger Reihenfolge abgespielt. Anschließend werden die Tracks des MP3-Bereichs, wie oben beschrieben, wiedergegeben.

Zufallswiedergabe CD einschalten

- ✓ Sie befinden sich im Menü CD (Taste **CDC** **3**).
- ☞ Wählen Sie den Menüpunkt „Extras“ aus.
- ✓ Das Menü Extras erscheint auf dem Display.
- ☞ Wählen Sie das Optionsfeld „Random CD“ aus.
- ✓ Das Menü CD erscheint auf dem Display.

Das Symbol **R**  wird auf dem Display angezeigt.

Zufallswiedergabe Magazin (Random)

Bei Zufallswiedergabe Magazin werden die Titel aller eingelegten CDs in zufälliger Reihenfolge wiedergegeben.

Audio-CD:

Es werden 4 Titel pro CD gespielt, bevor auf die nächste CD gewechselt wird.

MP3-CD:

Bei 5 oder weniger Alben auf einer MP3-CD werden pro Album 4 Tracks abgespielt, bevor auf die nächste CD gewechselt wird.



Bei mehr als 5 Alben wird pro Album ein Track abgespielt, bevor auf die nächste CD gewechselt wird.

Mixed Mode-CD:



Auf einer Mixed Mode-CD werden zuerst 4 Titel des Audiobereichs in zufälliger Reihenfolge abgespielt und dann zur nächsten CD gewechselt. Beim nächsten Wechsel auf die Mixed Mode-CD werden die Tracks des MP3-Bereichs, wie oben beschrieben, wiedergegeben.

- Durch diese Vorgaben wird die Mechanik geschont und es werden längere Abspielunterbrechungen durch CD-Wechsel vermieden.

Zufallswiedergabe Magazin (Random) einschalten

- ✓ Sie befinden sich im Menü CD (Taste **CDC** .
- ☞ Wählen Sie den Menüpunkt „Extras“ aus.
- ✓ Das Menü Extras erscheint auf dem Display.
- ☞ Wählen Sie das Optionsfeld „Random Magazin“ aus.
- ✓ Das Menü CD erscheint auf dem Display.
- ✓ Das Symbol **R**  wird auf dem Display angezeigt.

Zufallswiedergabe CD bzw. Magazin (Random) ausschalten

- ✓ Sie befinden sich im Menü CD (Taste **CDC** .
- ☞ Wählen Sie den Menüpunkt „Extras“ aus.
- ✓ Das Menü Extras erscheint auf dem Display.
- ☞ Wählen Sie das Optionsfeld „Normal“ aus.
- ✓ Das Menü CD erscheint auf dem Display.
- ✓ Das Symbol **R**  bzw. **R**  wird auf dem Display nicht mehr angezeigt.

Titelwiederholung (Repeat Track)

Mit der Repeat-Funktion wiederholt der CD-Wechsler den aktuellen Titel.

Titelwiederholung (Repeat Track) einschalten

- ✓ Sie hören einen Titel.
- ☞ Halten Sie die Kreuzwippe ∇ **12** so lange gedrückt, bis das Symbol \curvearrowright auf dem Display erscheint.
- ✓ „Repeat EIN“ erscheint für etwa 3 Sekunden auf dem Display.
- ✓ Sie hören immer diesen Titel.

Oder:

- ✓ Sie befinden sich im Menü CD (Taste **CDC 3**).
- ☞ Wählen Sie den Menüpunkt „Extras“ aus.
- ✓ Das Menü Extras erscheint auf dem Display.
- ☞ Wählen Sie das Optionsfeld „Repeat Track“ aus.
- ✓ Das Menü CD erscheint auf dem Display.
- ✓ Das Symbol \curvearrowright wird auf dem Display angezeigt.
- ✓ Sie hören immer diesen Titel.

Titelwiederholung (Repeat Track) ausschalten

- ☞ Halten Sie die Kreuzwippe ∇ **12** so lange gedrückt, bis das Symbol \curvearrowright nicht mehr angezeigt wird.
- ✓ „Repeat AUS“ erscheint für etwa 3 Sekunden auf dem Display.

Oder:

- ✓ Wählen Sie einen neuen Titel aus (siehe „Titelanwahl“ auf Seite 49).
- Oder:
- ✓ Sie befinden sich im Menü CD (Taste **CDC 3**).
 - ☞ Wählen Sie den Menüpunkt „Extras“ aus.
 - ✓ Das Menü Extras erscheint auf dem Display.
 - ☞ Wählen Sie das Optionsfeld „Normal“ aus.
 - ✓ Das Menü CD erscheint auf dem Display.
 - ✓ Das Symbol \curvearrowright wird auf dem Display nicht mehr angezeigt.

Titelanspielen (Scan CD)

Mit der Funktion Scan CD spielt der CD-Wechsler jeden Titel 10 Sekunden lang an.



Titelanspielen (Scan CD) einschalten

- ✓ Sie hören einen Titel.
- ☞ Halten Sie die Kreuzwippe Δ **12** so lange gedrückt, bis das Symbol \blacktriangleright auf dem Display erscheint. Zudem wird für ca. 3 Sekunden der Text „Scan Tracks“ angezeigt.

Oder:

- ✓ Sie befinden sich im Menü CD (Taste **CDC 3**).
- ☞ Wählen Sie den Menüpunkt „Extras“ aus.
- ✓ Das Menü Extras erscheint auf dem Display.
- ☞ Wählen Sie das Optionsfeld „Scan CD“ aus.
- ✓ Das Menü CD erscheint auf dem Display.
- ✓ Das Symbol \blacktriangleright wird auf dem Display angezeigt.

Titelanspielen (Scan Tracks) ausschalten

☞ Halten Sie die Kreuzwippe   so lange gedrückt, bis das Symbol  nicht mehr angezeigt wird.

Oder:

✓ Wählen Sie einen neuen Titel aus (siehe „Titelanwahl“ auf Seite 49).

Oder:

✓ Sie befinden sich im Menü CD (Taste **CDC** ).

☞ Wählen Sie den Menüpunkt „Extras“ aus.

✓ Das Menü Extras wird auf dem Display angezeigt.

☞ Wählen Sie das Optionsfeld „Normal“ aus.

✓ Das Menü CD erscheint auf dem Display.

✓ Das Symbol  wird auf dem Display nicht mehr angezeigt.

CD-Text aktivieren/deaktivieren

Je nachdem, ob CD-Text aktiviert oder deaktiviert ist, können unterschiedliche Informationen angezeigt werden:

– Aktiviert: CD-Name
Titelname
Interpretename
Albumname

– Deaktiviert: Titelnummer
CD-Nummer
Albumnummer
Spielzeit

● Nicht alle CDs enthalten CD-Text. In diesem Fall werden immer Titelnummer und Spielzeit angezeigt.

✓ Sie befinden sich im Menü CD (Taste **CDC** ).

☞ Wählen Sie den Menüpunkt „Extras“ aus.

✓ Das Menü Extras erscheint auf dem Display.

☞ Aktivieren/Deaktivieren Sie das Kontrollkästchen „Titel anzeigen“.

✓ – aktiviert.

✓ – deaktiviert.



Verkehrsdurchsage im CD-Betrieb

– Sie können während des CD-Betriebs Verkehrsdurchsagen empfangen; Siehe „Verkehrsfunk ein/ausschalten“ auf Seite 35.

Eine Verkehrsdurchsage kann mit der Taste **TP**  abgebrochen werden und die aktuelle CD wird weitergespielt.

 CD Wechsler	-0.5° 22:22
<input checked="" type="checkbox"/> CD 1	CD-Audio 20 Tracks
<input checked="" type="checkbox"/> CD 2	
<input type="checkbox"/> CD 3	-----
<input type="checkbox"/> CD 4	Drücken um
<input type="checkbox"/> CD 5	CD auszuwerfen
<input type="checkbox"/> CD 6	



CD auswerfen

-  Drücken Sie die Taste  **14**.
- ✓ Das Menü CD-Wechsler erscheint auf dem Display.
- ✓ Sie hören den zuletzt eingestellten Sender oder die zuletzt gespielte CD.
-  Wählen Sie das gewünschte CD-Fach aus.
- ✓ Der CD-Wechsler gibt die CD aus.
- Wird eine CD ausgeworfen oder eingelegt, wird automatisch der zuletzt verwendete Radiosender wiedergegeben.

 Entnehmen Sie die CD.

- Wird die CD nicht entnommen, wird sie nach einiger Zeit automatisch wieder eingezogen.

Sie haben die Möglichkeit, alle CDs auf einmal aus dem CD-Wechsler zu entfernen:

-  Halten Sie die Taste  **14** lange gedrückt.
- ✓ Auf dem Display erscheint ein Einblendmenü mit dem Text „Alle CDs auswerfen?“.
-  Bestätigen Sie „OK“ durch Drücken des Multifunktionsknopfs **5**.
- ✓ Die CDs werden nacheinander ausgeworfen.
- Wird eine CD nicht entnommen, wird die CD automatisch wieder eingezogen und der Auswurfprozess abgebrochen.
- Ist das CD-Magazin leer, erscheint für ca. 5 Sekunden der Text „Magazin leer!“ auf dem Display.

Fehlersuche

Sollte Ihr Infotainment System nicht so funktionieren, wie Sie es erwarten, lesen Sie bitte die Bedienungsanleitung sorgfältig und gehen Sie die folgende Prüfliste durch, bevor Sie den Kundendienst in Anspruch nehmen.

Sollten Sie keine Lösung für das aufgetretene Problem finden, empfehlen wir Ihnen, sich an einen Opel Partner zu wenden.

Fehlermeldung / Symptom	Mögliche Ursache / Abhilfe
Allgemein	
Display dunkel	Autobatterie schwach (bei Betrieb ohne laufenden Motor); siehe Fahrzeug-Betriebsanleitung.
Displayanzeige schlecht lesbar	Display-Kontrast ungünstig eingestellt (siehe Fahrzeug-Betriebsanleitung).
Infotainment System läßt sich weder mit Knopf OI 1 noch mit dem Zündschlüssel einschalten	Sicherung des Infotainment Systems oder Sicherung im Fahrzeug defekt.
Die Uhrzeit im Display ist falsch.	* ^{3F} Siehe Fahrzeug-Betriebsanleitung.
Audio	
Audio-Wiedergabe wird immer leiser und kann nicht verändert werden.	Gerät zu heiß. Interne Temperaturregelung zum Schutz des Gerätes aktiv. Empfehlung: Gerät ausschalten.
Stationstaste 9 nicht mit Sendernamen gespeichert	Sendeanstalt sendet zeitweise Zusatzinformationen. * ^{3F} Erneut speichern, wenn der Sendername im Display angezeigt wird. Schlechter Empfang beim Abspeichern (Frequenz wird angezeigt). Sendeanstalt sendet keine RDS-Informationen (Frequenz wird angezeigt).
Gespeicherter Sender nicht über Stationstaste 9 auswählbar	Sender momentan nicht empfangbar.
Anzeige „Ungültige CD“	CD verschmutzt, verkratzt oder falsch eingelegt. CD hat ein inkompatibles CD-Format (DVD etc.).
CD-Player spielt nicht	Keine CD im CD-Wechsler. CD ist falsch im CD-Wechsler eingelegt. CD im CD-Wechsler ist verkratzt oder verschmutzt. CD im CD-Wechsler hat ein inkompatibles Format (DVD,etc.).

Allgemeine Hinweise

UKW-Empfang

Beim Autoradio-UKW-Empfang bestehen, trotz hoher technischer Reife, Unterschiede gegenüber Heimradios, die sich – auch bei RDS-Sendern – in Störungen bemerkbar machen können.

Über physikalische Ursachen solcher Störungen informiert die Fahrzeug-Betriebsanleitung.

Behandlung von CDs

Beim Wechseln von CDs Fingerabdrücke vermeiden. CDs sofort nach der Entnahme aus dem Infotainment System in die CD-Hülle zurücklegen, um sie vor Beschädigung und Schmutz zu schützen.

Schmutz und Flüssigkeiten auf CDs, können im Infotainment System die Linse des CD-Wechslers verunreinigen und zu Störungen führen.

CDs vor Hitze und direkter Sonneneinstrahlung schützen.

Geschwindigkeitsabhängige Bässeanhebung

Zur Kompensation von Umgebungs- und Abrollgeräuschen werden die Bässe automatisch der Fahrzeuggeschwindigkeit angepasst. Diese Einstellung kann nicht geändert werden.

Pflege und Wartung

Ihr Infotainment System wurde mit großer Sorgfalt entworfen und hergestellt und sollte auch mit Sorgfalt behandelt werden. Die Beachtung der unten aufgeführten Vorschläge, verhindern, dass die Garantie vorzeitig erlischt, und Sie werden noch über Jahre hinaus viel Freude an Ihrem Produkt haben. Beachten Sie folgendes bei der Verwendung des Infotainment Systems:

- Versuchen Sie nicht, das Produkt zu öffnen. Durch unsachgemäße Behandlung kann das Infotainment System beschädigt werden.
- Verwenden Sie keine ätzenden Chemikalien, Reinigungslösungen oder scharfe Reinigungsmittel zur Reinigung des Produkts. Benutzen Sie zur Reinigung Ihres Infotainment Systems ein weiches, mit einer milden Seifenlösung befeuchtetes Tuch.

- Malen Sie Ihr Produkt nicht an. Durch die Farbe können die beweglichen Teile Ihres Produkts miteinander verkleben und so den ordnungsgemäßen Betrieb verhindern.
- Bewahren Sie keine brennbaren Flüssigkeiten, Gase oder Explosivstoffe im selben Raum wie das Infotainment System, seine Teile oder das Zubehör auf.
- Das Infotainment System sollte nur von Fachpersonal gewartet werden. Fehlerhafte Montage oder Wartung kann gefährliche Folgen haben und zum Erlöschen der für das Infotainment System gültigen Garantie führen.

Glossar

Automatische Sendersuche

Sendersuche durch den Tuner: Dieses sucht so lange, bis ein Sender gefunden wurde.

Automatisches Speichern (AS)

In den Wellenbereichen FM, AM und DAB* ist ein automatisches Speichern der 9 empfangsstärksten Sender möglich. Diese Sender werden in einem separaten AS-Speicher abgelegt.

Wird der Empfangsbereich der gespeicherten Sender während der Fahrt verlassen, können neue Sender gespeichert werden.

Balance

Lautstärkeverteilung links und rechts.

Bässe

Töne von niedriger Frequenz.

CD-Text

Informationen auf einer Audio-CD, die folgende Daten enthalten kann:

- Titelname
- Interpretename
- CD-Name

DAB*

Digital Audio Broadcasting, digitaler Hörfunk.

Ensemble

Im Gegensatz zum herkömmlichen Radio werden bei DAB immer mehrere Programme auf einer Frequenz ausgestrahlt. Diese Programme werden zu so genannten Ensembles zusammengestellt. Ein Ensemble enthält immer mehrere Programme.

Fader

Lautstärkeverteilung vorn und hinten.

Höhen

Töne von hoher Frequenz.

ID3 Tag

Kennzeichnung in einer MP3-Datei, die folgende Daten enthalten kann:

- Titelname
- Interpretename
- Albumname

Diese Informationen können mit dem PC in der MP3-Datei abgespeichert werden.

Kontrollkästchen

Feld zum Aktivieren/Deaktivieren von Menüpunkten, die in Auswahlmenüs vorkommen. Pro Auswahlmenü können mehrere Kontrollkästchen aktiviert werden.

- – aktiviert
- – deaktiviert

Manuelle Sendersuche

Unterschieden wird zwischen Grobabstimmung und Feinabstimmung.

Mixed Mode-CD

Man spricht von einer Mixed Mode-CD, sobald sich auf einer CD verschiedene Arten von Tracks befinden; z. B. Daten-Tracks und Audio-Tracks. Daten-Tracks können Bild- und Videodateien aber auch Musikdateien z. B. im MP3-Format sein.

MP3

Ein vom Fraunhofer-Institut entwickeltes Verfahren zur Komprimierung von CD-Audiodaten. Die Komprimierung ermöglicht eine Reduzierung der Datenmenge auf etwa 10% ihrer ursprünglichen Größe ohne hörbaren Qualitätsverlust (bei einer Bitrate von 128 kbit/s). Wenn beim Kodieren der CD-Audiodaten zu MP3 niedrigere Bitraten verwendet werden, sind kleinere Dateien möglich, allerdings nur mit Qualitätsverlusten.

Optionsfeld

Feld zum Aktivieren von Menüpunkten, die in Auswahlmenüs vorkommen. Es kann jeweils nur ein Optionsfeld ausgewählt werden.

- – ausgewählt
- – nicht ausgewählt

RDS (Radio Data System)

RDS ist ein Service der Rundfunkanstalten, der das Finden des gewünschten UKW-Programms und seinen störungsfreien Empfang wesentlich erleichtert.

RDS-Sender sind erkennbar, wenn bei eingeschaltetem RDS der Programmname anstelle der Sendefrequenz angezeigt wird.

RDS-Sender strahlen Informationen aus, die das RDS-Radio automatisch, bzw. bei eingeschaltetem RDS auswertet:

- **PS (Program Service Name):** Anzeige des Programmnamens. Einige Sender zeigen zusätzliche Informationen an.
- **AF (Alternative Frequency):** Ein RDS-Programm wird auf mehreren Frequenzen gleichzeitig ausgestrahlt. Das Radio sucht sich während der Fahrt automatisch die am besten empfangbare Sendefrequenz. Dabei kann eine kurze Wiedergabeunterbrechung auftreten.
- **PTY (Program Type):** Zahlreiche RDS-Sender strahlen einen PTY-Code aus, der den Typ des gesendeten Programmes angibt (z. B. Nachrichten). Der PTY-Code ermöglicht den Sender nach dem Programmtyp auszuwählen.
- **PTY31:** Anweisungen im Rahmen des Katastrophenschutzes können per Funksignal gesendet werden. Der Code (PTY31) wird von Rundfunksendern mit Hilfe des RDS-Systems verbreitet.
- **REG (Regionalprogramme):** Einige RDS-Sender strahlen zu bestimmten Zeiten regional unterschiedliche Programme auf verschiedenen Frequenzen aus. Das eingestellte Regionalprogramm kann weitergehört werden, auch wenn der Bereich des nächsten Regionalprogramms durchfahren wird.
- **TP (Traffic Program = Verkehrsfunk):** Verkehrsfunksender sind UKW-RDS-Sender, die Verkehrsdurchsagen ausstrahlen.
- **RDS-Zeitsignal:** Die Fahrzeuguhr kann mit der über RDS gesendeten Zeit synchronisiert werden. Siehe Fahrzeug-Betriebsanleitung.
- **EON (Enhanced Other Networks):** Mit EON werden auch Verkehrsdurchsagen gehört, wenn der eingestellte Sender keinen eigenen Verkehrsfunk ausstrahlt. Im Falle einer Verkehrsdurchsage schaltet das Radio auf einen mit EON angebotenen Verkehrsfunksender um.

Scan CD

Mit der Funktion Scan CD spielt der CD-Wechsler jeden Titel 10 Sekunden lang an.

SDVC

Speed Dependent Volume Control, geschwindigkeitsabhängige Lautstärkeanhebung: Zur Kompensation von Umgebungs- und Abrollgeräuschen wird die Lautstärke des Radios der Fahrzeuggeschwindigkeit angepasst.

Subwoofer *

Ein Lautsprecher, der für die Wiedergabe tieffrequenter Schallwellen konzipiert ist.

TA Volume

Traffic announcement volume, Lautstärke von Verkehrsdurchsagen.

Twin Audio *

Fernbedienung für den Fond. Es kann Musik unabhängig von der am Infotainment System eingestellten Audioquelle gehört werden. Zahlreiche Funktionen wie Suchlauf oder Titelsprung bei CD können direkt von Twin Audio aus gesteuert werden.

Zufallswiedergabe (Random)

In dieser Betriebsart werden CD-Titel in zufälliger Reihenfolge wiedergegeben. Unterschieden wird zwischen Zufallswiedergabe CD und Zufallswiedergabe Magazin:

- **Zufallswiedergabe CD:** Die Titel einer CD werden in zufälliger Reihenfolge wiedergegeben.
- **Zufallswiedergabe Magazin:** Die Titel aller eingelegten CDs werden in zufälliger Reihenfolge wiedergegeben. Dabei werden 8 Titel pro CD gespielt, bevor auf die nächste CD gewechselt wird. Dadurch soll die Mechanik geschont und längere Abspielunterbrechungen durch CD-Wechsel vermieden werden.

Stichwortverzeichnis

A

Abschaltautomatik	13
AF	61
Allgemeine Information	4, 11
Allgemeines	59
Anwählen von Menüs	16
Anzeigen	13
AS	40, 60
AS-Modus	41
Außentemperatur	24
Auswählen	
Aus einem Menü	15
Aus einer Liste	16
Auswerfen	
CD	57
Automatik	
RDS	33
Regionalprogramme	37
Automatische Ensemble-Suche	43
Automatische Sendersuche	35, 60
Automatisches Speichern	40, 60

B

Balance	26, 60
Bässe	25, 60
Bedienelemente	8
Bedienung	13

C

CD

Auswerfen	57
Behandlung	59
Einlegen	50
CD Extras	53
CD-Text	56, 60
CD Wechsler	48
CD-Wechsler	
Auswahl	52
Schneller Suchlauf rückwärts	52
Schneller Suchlauf vorwärts	52
Wiedergabe	50

D

DAB	43, 60
Durchsagearten	46
Ensemble	43, 60
Menü DAB	44
Radiotext	46
Verkehrsdurchsage	47
Wechsel auf FM	44
DAB AF	45
DAB FM	44
Darstellung	12
Diebstahlschutz	12
Display	12, 13
Durchgangsseiten	14
Durchsagearten	46

E

Ein-/Ausschalten	
Manuell	13
Mit dem Zündschlüssel	13
Einblendmenüs	16
Einschaltautomatik	13
Aktivieren	13
Deaktivieren	13
Einschalllautstärke	29
Einstellseiten	15
Ensemble	43, 60
Automatische Suche	43
In Ensembles blättern	43
Manuelle Suche	44
Wählen	43
EON	61
Equalizer	27
Externe Quelle	14
Extern In	29

F

Fader	26, 60
Fehlersuche	58

H

Hauptmenü	23
Hinweise	59
Hinweise zur Bedienung	12
Hinweise zur Bedienungsanleitung	11
Hinweise zur Verkehrssicherheit	12
Höhen	25, 60

K

Klangeinstellungen	25
Balance	26
Bässe	25
Equalizer	27
Fader	26
Höhen	25
Raum	27
Sound	27
Subwoofer	26
Kontrollkästchen	60
Kurzübersicht	8

L

Lautstärke	14
Lautstärken	
Einschaltlautstärke	29
Extern In	29
SDVC	28
TA-Lautstärke	28
Lenkradfernbedienung	19
Audioquelle auswählen	20
Auswahltaste	20
Cursortasten	20
Funktionen wechseln	20
Lautstärkeeinstellung	20, 21
Senderspeicher	19
Suchlautasten	20
Liste	16

M

Manuelle Ensemble-Suche	44
Manuelle Sendersuche	36, 60
Mit dem Multifunktionsknopf	36
Mit der Kreuzwippe	36
Manuelles Speichern	39
Menü	15
Anwählen	16
Verlassen	18
Menü DAB	44
Menü-Ebenen	15
Menükonzept	14
Menü Sender	31
Empfangbare Sender aufrufen	32
Gespeicherte Sender aufrufen	31
Senderliste aktualisieren	32
MP3	60
Vorbereitung	48

N

Normal-Modus	41
--------------------	----

O			
Optionsfeld	61		
P			
Pflege	59		
Programmtyp	34, 62		
Auswahl	34		
Senderliste	34		
PS	61		
PTY	34, 61		
R			
Radio	30		
Radio Data System	32, 61		
Radiotext	46		
Anzeigen	46		
Ausblenden im Menü Info	47		
Einblenden im Menü Info	47		
Radiowiedergabe	30		
Random	53, 54, 62		
Random CD	62		
Random Magazin	62		
Raum	27		
RDS	32, 61		
Ausschalten	32		
Automatik	33		
Einschalten	32		
Sendersuche	33		
Senderwahl	33		
Zeitsignal	61		
Regionalisierung			
Ausschalten	37		
Automatisieren	37		
Einschalten	37		
Regionalprogramme	36, 61		
S			
Schneller Suchlauf rückwärts	52		
Schneller Suchlauf vorwärts	52		
SDVC	28, 62		
Sender aufrufen	42		
Über Menü Sender	31		
Über Stationstaste	42		
Senderliste	32		
Senderspeicher	39		
Sender speichern			
Automatisch	40, 60		
Manuell	39		
Sendersuche	31		
Automatisch	35, 60		
Manuell	36		
manuell	60		
RDS	33		
Verkehrsfunk	38		
Senderwahl			
Nach Programmtyp	34		
RDS	33		
Sound	27		
Speicherplätze	39		
Subwoofer	26, 62		
T			
TA-Lautstärke	28, 62		
Titelanspielen	55		
Ausschalten	56		
Einschalten	55		
Titelanwahl	51		
Titelwiederholung	55		
Ausschalten	55		
Einschalten	55		
TP	61		
Twin Audio	21, 62		
Audioquelle wählen	22		
Ein-/Ausschalten	21		
Lautstärke einstellen	21		
Suchlauf	22		
Wellenbereich wählen	22		
U			
Uhrzeit	24		
UKW-Empfang	59		

V

Verkehrsdurchsage	
Ausblenden	38
Im CD-Betrieb	56
Im DAB-Betrieb	47
Während eine externe Quelle aktiv ist	38
Verkehrsdurchsagebereitschaft	
Deaktivieren	37
Verkehrsfunk	
ein-/ausschalten	37
Sendersuche	38
Verlassen von Menüs	18
Verweilseiten	14

W

Wartung	59
Wellenbereich wählen	30
Wiedergabe	
CD-Wechsler	50
Radio	30

Z

Zeitsignal	61
Zufallswiedergabe	62
Zufallswiedergabe CD	53, 54, 62
Zufallswiedergabe Magazin	53, 54, 62

Menüanzeigen

[]	22, 35, 36
[TP]	22, 35, 36
A	
Alarm	44
AM Ebene	39
Anzeige von DAB-Text auf der Infoseite	45
AS	22
Aus	31, 35
Automatisch	31, 35
Autostore	39
B	
Balance	24
Balance – Fader	24
Bass	23
C	
CD in	22, 48

D

DAB	42, 43, 44, 45
DAB AF	43
DAB Ebene	39
DAB FM	22
DAB Kompr.	43
DAB PTY	22
Das Radio wird automatisch mit der Zündung aus- und eingeschaltet.....	11
Durchsagearten	44
E	
Ein	31, 35
Einschaltlautstärke	27
Empfangb. Ensembles suchen	41
Equalizer	25
Extern In	12, 27, 36
Extras 32, 39, 44, 51, 52, 53, 54	

F

Fader	24
FM Ebene	39

H

Höhen	23
Höhen – Bass	23

K

Kein Sender verfügbar	33
Kein Wechsel auf gleiches Programm in anderem Ensemble	43
Keine Anzeige von DAB-Text auf der Infoseite	45
Keine Lautstärkenkompression bei DAB	43

L

Lautstärken	26, 27
Lautstärken-Kompression bei DAB	43

M		S		W	
Main	14	Scan CD	22, 53	Wechsel auf gleiches Programm	
Manuell	34	SDVC	26	in anderem Ensemble	43
MP3	22	Seek	31, 33	wird gelesen...	50
MP3in	48	Sender	29, 49, 50	Z	
N		Sound	16, 25	Zündlogik	11
Nachrichten	32	Speichern	37, 39	Zurück	15, 16, 28
Normal	52, 53, 54	Straßenverkehr	44		
P		Subwoofer	24		
PTY-Auswahl	32	T			
PTY-Sender	32	TA Lautstärke	26		
R		Titel anzeigen	54		
Radio nur über ON/OFF Knopf		TP	36		
einschaltbar	11	U			
Radiotext	44, 45	User	25		
Random CD	22, 51				
Random Magazin	22, 52				
Raum	25				
RDS	31				
REG	22, 35				
Repeat Track	22, 53				

Opel. Frisches Denken für bessere Autos.



Copyright by ADAM OPEL GmbH, Rüsselsheim, Germany.

Die in dieser Betriebsanleitung enthaltenen Angaben und Abbildungen entsprechen dem unten angegebenen Stand. Änderungen der Technik, Ausstattung und Form der Fahrzeuge gegenüber den Angaben und Abbildungen in dieser Betriebsanleitung sowie Änderungen dieser Betriebsanleitung selbst bleiben der Adam Opel GmbH vorbehalten.

Stand: August 2007, ADAM OPEL GmbH, Rüsselsheim.

Gedruckt auf chlorfrei gebleichtem Papier

08/2006