

# OPEL MOKKA

Infotainment-Handbuch





---

# Inhalt

Navi 950 / CD 600 .....	5
CD 450 / 400 .....	87



---

# Navi 950 / CD 600

Einführung .....	6
Grundsätzliche Bedienung .....	17
Radio .....	25
CD-Player .....	32
Externe Geräte .....	35
Navigation .....	40
Sprachsteuerung .....	60
Mobiltelefon .....	71
Häufig gestellte Fragen .....	80
Stichwortverzeichnis .....	84

# Einführung

Allgemeine Informationen .....	6
Diebstahlschutz .....	7
Bedienelementeübersicht .....	8
Benutzung .....	14

## Allgemeine Informationen

Das Infotainment System bietet Ihnen modernstes In-Car-Infotainment.

Am Radio können über die Preset-Tasten 1–6 mehrere FM-, AM- und DAB-Radiosender gespeichert werden.

Externe Datenspeichergeräte wie etwa iPods, USB-Geräte oder andere Zusatzgeräte lassen sich per Kabel oder Bluetooth mit dem Infotainment System verbinden und als zusätzliche Audioquellen nutzen.

Das Navigationssystem mit dynamischer Routenplanung führt Sie sicher ans Ziel und umfährt auf Wunsch automatisch Staus oder andere Verkehrsbehinderungen.

Darüber hinaus ist das Infotainment System mit einer Mobiltelefonanwendung ausgerüstet, die Ihnen eine bequeme und sichere Nutzung Ihres Mobiltelefons im Fahrzeug ermöglicht.

Das Infotainment System kann je nach Wunsch über die Bedienelemente der Instrumententafel, die Bedienelemente am Lenkrad oder die Sprachsteuerung bedient werden.

Das durchdachte Design der Bedienelemente und die übersichtlichen Display-Anzeigen ermöglichen eine einfache und intuitive Bedienung.

Weitere Angaben zur Bedienung und über neue Software-Updates finden Sie auf unserer Webseite.

### Hinweis

Dieses Handbuch enthält eine Beschreibung der Optionen und Funktionen der verschiedenen Infotainment Systeme. Einige Beschreibungen, auch in Bezug auf Display und Menüfunktionen, gelten aufgrund der Modellvariante, von Länderspezifikationen, Sonderausstattung oder Zubehör nicht für Ihr Fahrzeug.

## Wichtige Hinweise zur Bedienung und Verkehrssicherheit

### ⚠ Warnung

Das Infotainment System ist so zu benutzen, dass das Fahrzeug immer sicher gefahren werden kann. Halten Sie im Zweifelsfall an und bedienen Sie das Infotainment System bei stehendem Fahrzeug.

### ⚠ Warnung

Die Verwendung des Navigationssystems entbindet den Fahrer nicht von seiner Verantwortung für eine korrekte, aufmerksame Haltung im Straßenverkehr. Die jeweils geltenden Verkehrsregeln sind stets zu beachten.

Einträge (wie Adressen) ausschließlich bei stillstehendem Fahrzeug vornehmen.

Sollte eine Anweisung des Navigationssystems den Verkehrsregeln widersprechen, gelten stets die Verkehrsregeln.

### ⚠ Warnung

Bereiche wie Einbahnstraßen und Fußgängerzonen sind auf der Karte des Navigationssystems nicht gekennzeichnet. In solchen Gebieten kann das Infotainment-System einen Warnhinweis ausgeben, der bestätigt werden muss. Achten Sie darum besonders auf Einbahnstraßen und andere Straßen und Einfahrten, in die man nicht hineinfahren darf.

## Radioempfang

Der Radioempfang kann durch Knistern, Rauschen, Verzerrungen oder Aussetzer gestört werden. Ursachen dafür sind:

- Änderungen in der Entfernung zum Sender
- Mehrwegeempfang durch Reflexionen
- Empfangslöcher

## Diebstahlschutz

Das Infotainment System ist mit einem elektronischen Sicherheitssystem zur Diebstahlabschreckung ausgestattet.









Das Infotainment System funktioniert deshalb ausschließlich in Ihrem Fahrzeug und ist für einen Dieb wertlos.

## Bedienelementeübersicht

Navi 950





- |   |  |  |
|---|--|--|
| <p>1  Zugriff auf die Startseite ..... 17</p> <p>2 Sendertasten 1...6<br/>Kurz drücken: Sender auswählen ..... 27<br/>Lang drücken: Sender speichern ..... 27</p> <p>3 <b>DEST / NAV</b><br/>Navigationszielmenü öffnen ..... 45</p> <p>4  <br/>Radio: Rückwärtssuche ..... 25<br/>CD/MP3/WMA: Titel rückwärts überspringen ..... 33<br/>Externe Geräte: zum vorigen Titel springen ..... 37</p> <p>5  <b>VOL</b><br/>Drücken: Infotainment System ein-/ausschalten ..... 14<br/>Drehen: Lautstärke einstellen ..... 14</p> | <p>6  <br/>Radio: Vorwärtssuche ..... 25<br/>CD/MP3/WMA: Titel vorwärts überspringen ..... 33<br/>Externe Geräte: zum nächsten Titel springen ..... 37</p> <p>7  <br/>CD/MP3/WMA: Wiedergabe starten/anhalten ..... 33<br/>Externe Geräte: Wiedergabe starten/anhalten ..... 37</p> <p>8 <b>FAV 1-2-3</b><br/>Favoritenliste öffnen ..... 27</p> <p>9 <b>AS 1-2</b><br/>Kurz drücken: Autostore-Liste öffnen ..... 27<br/>Lang drücken: Sender automatisch speichern ..... 27</p> <p>10 <b>TP</b><br/>Verkehrsfunk aktivieren oder deaktivieren ..... 28</p> | <p>11 <br/>CD auswerfen ..... 33</p> <p>12 <b>CONFIG</b><br/>Menu offene Einstellungen ... 22</p> <p>13 <b>INFO</b><br/>Radio: Informationen zum aktuellen Sender<br/>CD/MP3/WMA, externe Geräte: Informationen zum aktuellen Titel<br/>Navigation: Informationen, z. B. zum aktuellen Standort</p> <p>14 Multifunktionsknopf<br/>Drehen: Menüoptionen markieren oder alphanumerische Werte einstellen ..... 17<br/>Drücken (äußerer Ring): markierte Option anwählen/aktivieren; eingestellten Wert bestätigen; Funktion ein-/ausschalten; Audio- oder Navigationsmenü öffnen ..... 17</p> |
|---|--|--|

## 10 Einführung

---

15	Achtwegeschalter	
	Navigation:	
	Anzeigefenster in	
	Kartenansicht verschieben ...	41
16	<b>BACK</b>	
	Menü: eine Ebene zurück .....	17
	Eingabe: letztes Zeichen	
	oder gesamte Eingabe	
	löschen .....	17
17	<b>RPT / NAV</b>	
	Letzte Navigations-	
	meldung wiederholen .....	54
18	CD-Schacht .....	33
19		
	Anruf annehmen oder	
	Stummschaltung	
	aktivieren/aufheben .....	74
20	<b>NAV</b>	
	Karte anzeigen .....	41
21	<b>SRCE</b> (Quelle)	
	Drücken, um zwischen	
	den verschiedenen	
	Audioquellen zu wechseln	

CD-/MP3-Player .....	32
USB .....	35
AUX .....	35
Bluetooth .....	35
AM .....	25
FM .....	25
DAB .....	25

## CD 600

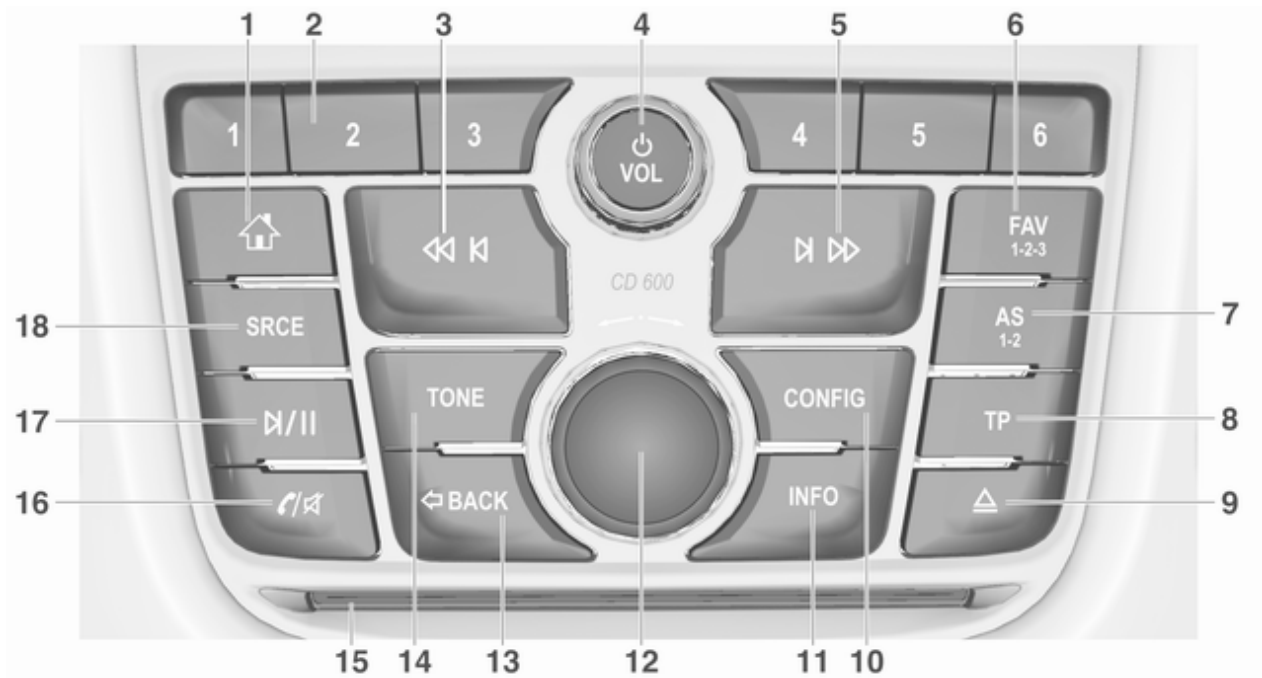



## 12 Einführung

1		Zugriff auf die Startseite ..... 17
2	Sendertasten 1...6	Lang drücken: Sender speichern ..... 27
		Kurz drücken: Sender auswählen ..... 27
3		Radio: Rückwärtssuche ..... 25
		CD/MP3/WMA: Titel rückwärts überspringen ..... 33
		Externe Geräte: zum vorigen Titel springen ..... 37
4	 <b>VOL</b>	Drücken: Infotainment System ein-/ausschalten ..... 14
		Drehen: Lautstärke einstellen ..... 14
5		Radio: Vorwärtssuche ..... 25

		CD/MP3/WMA: Titel vorwärts überspringen ..... 33
		Externe Geräte: zum nächsten Titel springen ..... 37
6	<b>FAV 1-2-3</b>	Favoritenliste öffnen ..... 27
7	<b>AS 1-2</b>	Kurz drücken: Autostore-Liste öffnen ..... 27
		Lang drücken: Sender automatisch speichern ..... 27
8	<b>TP</b>	Verkehrsfunk aktivieren oder deaktivieren ..... 28
9		CD auswerfen ..... 33
10	<b>CONFIG</b>	Menu offene Einstellungen ... 22



11	<b>INFO</b>	Radio: Informationen zum aktuellen Sender
		CD/MP3/WMA, externe Geräte: Informationen zum aktuellen Titel
12	<b>Multifunktionsknopf</b>	Drehen: Menüoptionen markieren oder alphanumerische Werte einstellen ..... 17
		Drücken: markierte Option anwählen/aktivieren; eingestellten Wert bestätigen; Funktion ein-/ausschalten; Audiomenu öffnen ..... 17
13	<b>BACK</b>	Menü: eine Ebene zurück ..... 17
		Eingabe: letztes Zeichen oder gesamte Eingabe löschen ..... 17
14	<b>Tone</b>	Klangeinstellungen öffnen .... 20

15	CD-Schacht .....	33
16	 	
	Anruf annehmen oder Stummschaltung aktivieren/aufheben .....	74
17		
	CD/MP3/WMA: Wiedergabe starten/ anhalten .....	33
	Externe Geräte: Wiedergabe starten/ anhalten .....	37
18	<b>SRCE</b> (Quelle)	
	Drücken, um zwischen den verschiedenen Audioquellen zu wechseln	
	CD-/MP3-Player .....	32
	USB .....	35
	AUX .....	35
	Bluetooth .....	35
	AM .....	25

FM .....	25
DAB .....	25

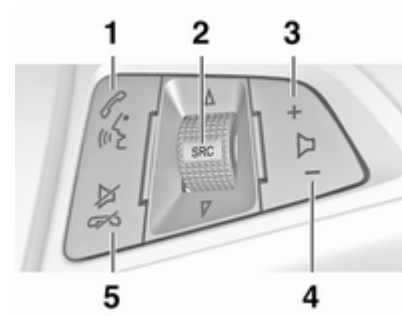
## Audio-Bedienungselemente am Lenkrad



- 1  
- Kurz drücken:  
Telefonanruf  
entgegennehmen ..... 74  
oder Nummer in Anrufliste  
wählen ..... 74  
oder Sprachsteuerung  
aktivieren ..... 60

Lang drücken: Anrufliste anzeigen .....	74
oder Sprache durchschleifen aktivieren (sofern vom Mobiltelefon unterstützt) .....	60
<b>2 SRC (Quelle)</b>	
Drücken: Audioquelle auswählen .....	25
Bei aktivem Radiomodus: zum Auswählen des nächsten/vorigen gespeicherten Radiosenders nach oben/ unten drehen .....	25
Bei aktiver CD-Wiedergabe: zum Auswählen des nächsten/vorigen CD-/MP3-/WMA-Titels nach oben/unten drehen .....	33
Bei aktiver Wiedergabe eines externen Geräts: zum Auswählen des nächsten/vorigen Titels nach oben/unten drehen .....	37

Bei aktivem Mobiltelefon: zum Anwählen des nächsten/vorherigen Eintrags in der Rufliste nach oben/unten drehen .....	74
Bei aktivem Mobiltelefon und Anklopfen: zum Makeln zwischen Anrufen nach oben/unten drehen .....	74
<b>3 +</b>	
Lautstärke erhöhen .....	14
<b>4 -</b>	
Lautstärke verringern .....	14
<b>5 </b>	
Kurz drücken: Anruf beenden/abweisen .....	74
oder Anrufliste schließen .....	74
oder Stummschaltung aktivieren/deaktivieren .....	14
oder Sprachsteuerung deaktivieren .....	60

## Benutzung

### Bedienelemente

Das Infotainment System wird über Funktionstasten, einen Multifunktionsknopf und Menüs auf dem Bildschirm bedient.

Eingaben erfolgen wahlweise über:

- die zentrale Bedieneinheit an der Instrumententafel ↷ 8
- Bedienungselemente am Lenkrad ↷ 8
- Sprachsteuerungssystem ↷ 60

### Hinweis

In den nachfolgenden Kapiteln werden nur die direkten Bedienschritte beschrieben. In einigen Fällen können weitere Optionen verfügbar sein.

### Infotainment-System ein- oder ausschalten

Kurzzeitig  drücken. Nach dem Einschalten wird die zuletzt ausgewählte Infotainment-Quelle aktiviert.

### Abschaltautomatik



Falls das Infotainment System bei ausgeschalteter Zündung durch Drücken auf  eingeschaltet wird, wird es 10 Minuten danach automatisch wieder ausgeschaltet.

### Lautstärke einstellen

 drehen. Die aktuelle Einstellung wird unten am Bildschirm in einem Popupfenster angezeigt.

Beim Einschalten des Infotainment Systems wird die zuletzt gewählte Lautstärke eingestellt, sofern diese unter der maximalen Einschalllautstärke liegt.



Folgende Lautstärkeeinstellungen können separat eingestellt werden:



- die maximale Einschalllautstärke  21
- die Lautstärke der Verkehrsdurchsagen  21
- die Lautstärke der Navigationsmeldungen  41

### Die automatische Lautstärkeregelung

Bei aktivierter automatischer Lautstärkeeinstellung  21 wird die Lautstärke zum Ausgleich von Abroll- und Windgeräuschen während der Fahrt automatisch angepasst.

### Stummschaltung

  drücken (wenn das Mobiltelefonportal verfügbar ist: einige Sekunden gedrückt halten), um die Audioquellen stummzuschalten.

Um die Stummschaltung wieder aufzuheben,  **VOL** drehen oder erneut   drücken (wenn das Mobiltelefonportal verfügbar ist: einige Sekunden lang gedrückt halten).

### Lautstärkenbegrenzung bei hohen Temperaturen

Bei sehr hohen Temperaturen im Fahrzeuginneren begrenzt das Infotainment System die maximal einstellbare Lautstärke. Bei Bedarf wird die Lautstärke automatisch verringert.

### Betriebsarten

#### Audio-Player

**SRCE** wiederholt drücken, um zwischen den Hauptmenüs AM, FM, CD, USB, AUX, Bluetooth und DAB zu wechseln.

Ausführliche Beschreibungen:

- CD-/MP3-Player  32
- USB-Anschluss  35
- AUX-Eingang  35
- Bluetooth-Audio  35
- AM-Radio  25
- FM-Radio  25
- DAB-Radio  30

#### Navigation

**NAV** drücken, um die Karte der Navigationsanwendung anzuzeigen.

Den Multifunktionsknopf drücken, um ein Untermenü mit Optionen für die Zieleingabe und die Routenberechnung zu öffnen.

Ausführliche Beschreibung der Navigationsfunktionen  40.

### **Mobiltelefon**

☞☞ drücken, um das Mobiltelefon-Hauptmenü mit Optionen zur Eingabe und Auswahl von Rufnummern anzuzeigen.

Ausführliche Beschreibung der Mobiltelefonfunktionen ☞ 71.

### **Hinweis**

Über die Anwendung **Kurzinfo** können zusammenfassende Informationen zu den Audioquellen und zur aktuellen Navigationssitzung angezeigt werden.



## Grundsätzliche Bedienung

Grundsätzliche Bedienung .....	17
Klangeinstellungen .....	20
Lautstärkeinstellungen .....	21
Systemeinstellungen .....	22

## Grundsätzliche Bedienung

### Multifunktionsknopf

Der Multifunktionsknopf ist das zentrale Bedienelement für die Menüs.

Den Multifunktionsknopf drehen:

- um eine Menü-Option zu markieren
- um einen alphanumerischen Wert festzulegen

Den Multifunktionsknopf drücken (Navi 950: den äußeren Ring drücken):

- um markierte Option auszuwählen oder zu aktivieren
- um einen festgelegten Wert zu bestätigen
- um eine Systemfunktion ein-/auszuschalten
- um das Audio- oder Navigationsmenü in der entsprechenden Anwendung zu öffnen

### Taste

 drücken, um die **Homepage** zu öffnen.



Über den Multifunktionsknopf können Sie hier auf die verschiedenen Anwendungen zugreifen.

Den Multifunktionsknopf drehen, um unten am Bildschirm **Mehr** auszuwählen.



Den Multifunktionsknopf drücken (Navi 950: den äußeren Ring drücken), um die zweite **Homepage** mit weiteren Anwendungen anzuzeigen.

Über den Multifunktionsknopf können Sie hier auf die verschiedenen Anwendungen zugreifen.

### Hinweis

Die meisten Anwendungen und Anwendungsmenüs können auch direkt über die Tasten an der Instrumententafel geöffnet werden.

## Taste BACK

**BACK** drücken:

- um ein Menü oder einen Bildschirm zu schließen
- um von einem Untermenü in die nächsthöhere Menüebene zurückzukehren
- um das letzte Zeichen in einer Zeichenfolge zu löschen

**BACK** einige Sekunden drücken und halten, um die gesamte Eingabe zu löschen.

## Beispiele zur Menübedienung

### Auswahl eines Bildelements

Multifunktionsknopf drehen, um den Cursor (= farbliche Hinterlegung) auf die gewünschte Option zu bewegen.

Den Multifunktionsknopf drücken, um das hervorgehobene Symbol, die hervorgehobene Bildschirmtaste oder den hervorgerufenen Menüpunkt auszuwählen.

### Hinweis

In den nachfolgenden Kapiteln werden die Bedienungsschritte zum Auswählen und Aktivieren einer

Schaltfläche oder eines Menüpunktes wie folgt beschrieben: „...<Name der Schaltfläche>/<Name des Menüeintrags> ...auswählen“.

## Bildlauf in Listen



Wenn eine Liste mehr Menüpunkte enthält als auf dem Bildschirm angezeigt werden können, wird eine Bildlaufleiste angezeigt.

Den Multifunktionsknopf im Uhrzeigersinn drehen, um nach unten zu blättern, und gegen den Uhrzeigersinn, um nach oben zu blättern.

### Hinweis

In den nachfolgenden Kapiteln werden die Bedienungsschritte zum Blättern zu einem Listeneintrag wie folgt beschrieben: „...zu <Menüpunkt> ...blättern“.

### Einstellungen anpassen

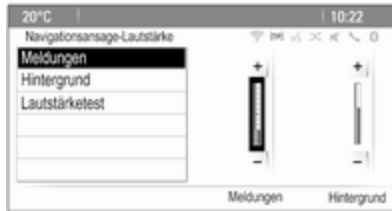

Multifunktionsknopf drehen, um den aktuellen Wert der Einstellung zu ändern.

Multifunktionsknopf drücken, um den eingestellten Wert zu bestätigen.

### Hinweis

In den nachfolgenden Kapiteln werden die Bedienungsschritte zum Anpassen einer Einstellung wie folgt beschrieben: „...<Einstellungsname> ...anpassen“.

### Menüpunkt aktivieren

Multifunktionsknopf drehen, um den Cursor (= farbliche Hinterlegung) auf die gewünschte Option zu bewegen.

Den Multifunktionsknopf drücken, um den Menüpunkt zu aktivieren. Im Kästchen oder Ring neben dem entsprechenden Menüpunkt wird ein Häkchen bzw. ein Punkt angezeigt.



### Hinweis

In den nachfolgenden Kapiteln werden die Bedienungsschritte zum Aktivieren eines Menüpunktes wie folgt beschrieben: „...<Menüpunkt> ...aktivieren“.

### Zeichenfolgen eingeben

Multifunktionsknopf drehen, um das gewünschte Zeichen auszuwählen.

Den Multifunktionsknopf drücken, um das entsprechende Zeichen im Eingabefeld oben am Bildschirm einzugeben.

Das letzte Zeichen der Sequenz kann durch Drücken auf **Del** am Bildschirm oder auf **BACK** an der Instrumententafel gelöscht werden. Bei Drücken und Halten von **BACK** wird die gesamte Eingabe gelöscht.

Multifunktionsknopf drücken, um das ausgewählte Zeichen zu bestätigen.

### Hinweis

In den nachfolgenden Kapiteln werden die Bedienungsschritte zum Eingeben von Zeichen wie folgt beschrieben: „...die gewünschten Zeichen eingeben...“.

## Meldungen

Bevor eine Systemfunktion ausgeführt wird, wird manchmal eine Meldung für den Benutzer angezeigt. Wählen Sie eine der Optionen aus, wenn Sie dazu aufgefordert werden.



Schaltflächen in Meldungen werden genauso wie Optionen in Menüs ausgewählt und aktiviert.

## Klangeinstellungen

☰ drücken und dann unten am Bildschirm **Mehr** auswählen. Auf der zweiten **Homepage Klang** auswählen. Das Klangeinstellungsmenü wird angezeigt.

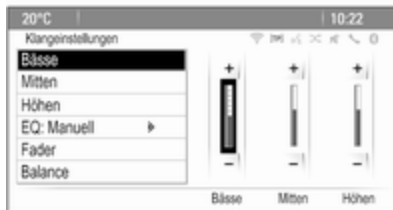

### Bass

Mit dieser Einstellung können die tiefen Frequenzen der Audioquellen verstärkt oder gedämpft werden.

Die Einstellungen wie gewünscht anpassen.

### Mitten

Mit dieser Einstellung können die mittleren Frequenzen der Audioquelle verstärkt oder gedämpft werden.

Die Einstellungen wie gewünscht anpassen.

### Treble

Mit dieser Einstellung können die hohen Frequenzen der Audioquellen verstärkt oder gedämpft werden.

Die Einstellungen wie gewünscht anpassen.

### Modus EQ

(EQ: Equalizer)

Mit dieser Einstellung lässt sich der Klang für einen bestimmten Musikstil optimieren, **Rock** oder **Klassik**.

**EQ** auswählen. Ein Untermenü mit vordefinierten Klangstilen wird angezeigt.

Den gewünschten Klangstil auswählen.

Wird einer der vordefinierten Klangstile ausgewählt, werden die Einstellungen für **Bässe**, **Mitten** und **Höhen** vom System angepasst.

Wenn Sie eine dieser Einstellungen manuell anpassen, wird **EQ** auf **Manuell** gesetzt.

## Überblendregler (Fader) und Balance

Wenn **Fader** oder **Balance** ausgewählt wird, wird auf der rechten Bildschirmseite eine Grafik angezeigt.

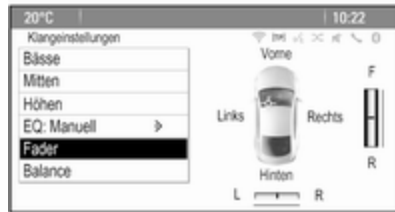

**Fader** auswählen, um die Lautstärkeverteilung zwischen den vorderen und hinteren Fahrzeuglautsprechern anzupassen. Die Einstellungen wie gewünscht anpassen.

**Balance** auswählen, um die Lautstärkeverteilung zwischen den linken und rechten Fahrzeuglautsprechern anzupassen. Die Einstellungen wie gewünscht anpassen.

## Lautstärkeeinstellungen

### Automatische Lautstärke einstellen

**CONFIG** drücken und dann **Radio-einstellungen** auswählen.

**Autom. Lautstärkeregelung** auswählen, um das entsprechende Menü aufzurufen.

Um den Grad der Lautstärkeanpassung zu ändern, die Option **Autom. Lautstärkeregelung** auf **Aus**, **Niedrig**, **Mittel** oder **Hoch** stellen.

**Aus**: Bei höherer Fahrgeschwindigkeit findet keine Lautstärkeanhebung statt.

**Hoch**: Bei höherer Fahrgeschwindigkeit wird die Lautstärke auf den Maximalwert angehoben.

### Start-Lautstärke einstellen

**CONFIG** drücken und dann **Radio-einstellungen** auswählen.

**Maximale Einschalllautstärke** auswählen, um das entsprechende Menü aufzurufen.

Die Einstellungen wie gewünscht anpassen.

### Lautstärke der Verkehrsdurchsagen anpassen

Die Lautstärke der Verkehrsdurchsagen kann unabhängig von der „normalen“ Audiolautstärke voreingestellt werden.

**CONFIG** drücken und dann **Radio-einstellungen** auswählen.

**RDS-Optionen** und dann **TP-Lautstärke** auswählen, um das entsprechende Menü aufzurufen.

Die Einstellungen wie gewünscht anpassen.

#### Hinweis

Während einer Ansage kann die Lautstärke durch Drücken auf  $\odot$  angepasst werden.

### Hinweistöne-Lautstärke einstellen

Beim Betrieb der Bedienelemente im Fahrzeug werden die Aktionen durch Hinweistöne bestätigt. Die Lautstärke dieser Hinweistöne kann eingestellt werden.

**CONFIG** drücken und dann **Fahrzeugeinstellungen** auswählen.

**Komforteinstellungen** und dann **Signaltonlautstärke** auswählen, um das entsprechende Untermenü aufzurufen. **Niedrig** oder **Hoch** auswählen.

### Lautstärke der Navigationsansagen einstellen

**CONFIG** drücken und dann **Navigations-einstellungen** auswählen.

**Sprachausgabe** und dann **Navigationsansage-Lautstärke** auswählen. Das entsprechende Untermenü wird angezeigt.

Zum Einstellen der Lautstärke der Ansagen **Meldungen** auswählen und die Lautstärke wie gewünscht regeln.

Um die Lautstärke einer gegebenenfalls im Hintergrund wiedergegebenen Audioquelle einzustellen, **Hintergrund** auswählen und die Lautstärke wie gewünscht regeln.

**Lautstärketest** auswählen, um eine Hörprobe mit den aktuellen Einstellungen wiederzugeben.

### Hinweis

Während einer Ansage kann die Lautstärke durch Drücken auf  $\odot$  angepasst werden.

## Systemeinstellungen

Über die Anwendung **Einstellungen** können verschiedene Einstellungen des Infotainment System angepasst werden.



### Spracheinstellungen

**CONFIG** drücken und dann **Sprachen (Languages)** auswählen. Eine Liste aller verfügbaren Sprachen wird angezeigt.

Gewünschte Sprache auswählen.

### Uhrzeit- und Datumseinstellungen

**CONFIG** drücken und dann **Datum und Uhrzeit** auswählen, um das entsprechende Untermenü aufzurufen.

#### Automatische Uhrzeiteinstellung

Das System empfängt kontinuierlich Informationen zur aktuellen Uhrzeit und zum aktuellen Datum.

Wenn die Uhrzeit- und Datumseinstellungen automatisch aktualisiert werden sollen, **RDS-Zeit-Synchronisation** aktivieren.

Um die Uhrzeit und das Datum manuell einzustellen, **RDS-Zeit-Synchronisation** deaktivieren.

#### Uhrzeit einstellen

Zum Anpassen der Uhrzeiteinstellungen **Zeit einstellen** auswählen.

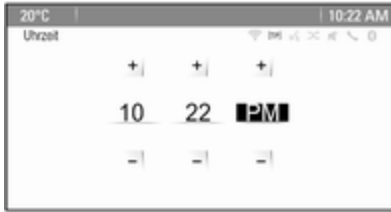

Die Einstellungen wie gewünscht anpassen.

### Datum einstellen

Zum Anpassen der Datumseinstellungen **Datum einstellen** auswählen. Die Einstellungen wie gewünscht anpassen.

### Uhrzeitformat

**Zeitformat einstellen** auswählen, um das gewünschte Uhrzeitformat zu wählen. Ein Untermenü wird angezeigt. **12 Stunden** oder **24 Stunden** aktivieren.

## Softwareinformationen

**CONFIG** drücken und dann **Radioeinstellungen** auswählen.

Die Liste durchblättern und **Softwareversions-Menü** auswählen, um das entsprechende Untermenü anzuzeigen.

### Informationen zur Softwareversion

Um eine Liste aller installierten Softwareversionen anzuzeigen, **Softwareversion-Informationen** auswählen.

Standardmäßig sind alle Versionen aktiviert.

### Softwareaktualisierung

Kontaktieren Sie zur Aktualisierung Ihrer Systemsoftware bitte Ihre Werkstatt.

### Protokolldatei

Zum Generieren einer Protokolldatei der aktuellen Softwareversion **Log-File erstellen** auswählen.

## Lizenzinformationen

Zum Anzeigen von Informationen über den Hersteller des Infotainment Systems **Lizenzinformationen** auswählen.

## Werkseinstellungen

Zum Zurücksetzen aller Infotainment-Einstellungen auf die Werkseinstellungen **Radioeinstellungen zurücksetzen** auswählen.

## Anzeige-Einstellungen

**CONFIG** drücken und dann **Anzeige-einstellungen** auswählen, um das entsprechende Untermenü aufzurufen.

## Home Page

**Homepage-Menü** auswählen, um das Einstellungsmenü für die Startseite anzuzeigen.

Um über die **Homepage** auf das Menü zuzugreifen, unten am Bildschirm **Menü** auswählen.

Die **Homepage** kann je nach Ihren persönlichen Präferenzen angepasst werden.

**Anpassen**

Die auf der ersten Startseite angezeigten Anwendungssymbole können je nach Wunsch ausgewählt werden.

**Homepage anpassen** auswählen, um eine Liste aller im System installierten Anwendungen anzuzeigen. Die Menüeinträge der Anwendungen aktivieren, die auf der ersten Startseite angezeigt werden sollen.

Die anderen Anwendungen werden auf den folgenden Seiten angeordnet.

**Sortieren**

Auf jeder Startseite können bis zu acht Anwendungssymbole angeordnet werden.

Die Position der Symbole kann je nach Bedarf angepasst werden.

**Sortieren** auswählen, um die Startseiten im Bearbeitungsmodus anzuzeigen.

Das zu verschieben Symbol auswählen.

Auf der Startseite zur Position blättern, an dem das Symbol angeordnet werden soll. Zum Bestätigen den Multifunktionsknopf drücken.

Das Symbol wird an die neue Position verschoben. Das Symbol, das sich zuvor an dieser Position befand, wird nun an der Position des verschobenen Symbols angezeigt.

**Standardeinstellungen für die Startseite**

Um die Werkseinstellungen der **Homepage** wiederherzustellen, **Homepage zurücksetzen** auswählen.

**Display Aus**

**Display aus** auswählen, um das Display auszuschalten.

Eine beliebige Taste an der Instrumententafel (außer  $\odot$  **VOL**) drücken, um das Display wieder einzuschalten.



# Radio

Benutzung .....	25
Sendersuche .....	25
Autostore-Listen .....	27
Favoriten-Listen .....	27
Radio Data System (RDS) .....	28
Digital Audio Broadcasting .....	30

## Benutzung

### Radio aktivieren

 drücken und dann **AM**, **FM** oder **DAB** auswählen.

Der zuletzt ausgewählte Sender wird wiedergegeben.

#### Hinweis

Wenn eine Audioquelle bereits aktiv ist, kann durch wiederholtes Drücken von **SRCE** zwischen den verschiedenen Audioquellen umgeschaltet werden.

## Sendersuche

### Automatische Sendersuche

**◀◀** oder **▶▶** kurz drücken, um den nächsten Sender aus der Senderfrequenz zu spielen.

### Manuelle Sendersuche

**◀◀** oder **▶▶** drücken und halten. Die Taste loslassen, wenn die gewünschte Frequenz auf der Frequenzanzeige beinahe erreicht wurde.

## Manuelle Sendereinstellung

Im FM- oder DAB-Frequenzband den Multifunktionsknopf drücken, um das entsprechende Menü zu öffnen, und dann **Manuelle Einstellung** auswählen. Die aktuell aktive Frequenz wird unten am Bildschirm angezeigt.

Den Multifunktionsknopf drehen, um die gewünschte Frequenz zu erreichen.

Im AM-Frequenzband den Multifunktionsknopf drehen, um die Frequenz einzustellen.

## Senderlisten

Im FM- oder DAB-Frequenzband den Multifunktionsknopf drehen, um die Senderliste anzuzeigen.

Im AM-Frequenzband den Multifunktionsknopf drücken, um das entsprechende Frequenzbandmenü anzuzeigen.

**AM-Senderliste** auswählen.

Eine Liste aller empfangbaren Sender im betreffenden Wellenbereich und im aktuellen Empfangsgebiet wird angezeigt.

**Hinweis**

Falls zuvor noch keine Senderliste angelegt wurde, führt das Infotainment System einen automatischen Sendersuchlauf durch.

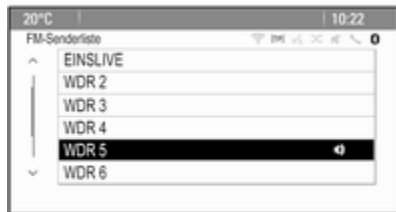



Wählen Sie den gewünschten Sender aus.

**Hinweis**

Der aktuell empfangene Sender ist durch  gekennzeichnet.

**Kategorienliste**

Zahlreiche RDS-  28 und DAB-Sender  30 strahlen einen PTY-Code aus, der den Typ des gesendeten Programms angibt (z. B. Nach-

richten). Bei einigen Sendern wird der PTY-Code außerdem abhängig vom gerade gesendeten Inhalt geändert. Das Infotainment System speichert diese Sender sortiert nach Programmtyp in der entsprechenden Kategorienliste.

**Hinweis**

Die Untermenüoption „Kategorienliste“ ist nur in den Wellenbereichen FM und DAB verfügbar.

Zur Suche nach einem von den Sendern festgelegten Programmtyp die wellenbereichsspezifische Kategorienlisten-Option auswählen.

Eine Liste der aktuell verfügbaren Programmtypen wird angezeigt.

Wählen Sie den gewünschten Programmtyp aus. Es wird eine Liste der Sender angezeigt, die ein Programm des gewählten Typs ausstrahlen.

Wählen Sie den gewünschten Sender aus.

**Hinweis**

Der aktuell empfangene Sender ist durch  gekennzeichnet.

**Aktualisieren der Senderlisten**

Wenn die in der Senderliste eines Frequenzbands gespeicherten Sender nicht mehr empfangen werden können, müssen die AM- und DAB-Senderlisten aktualisiert werden.

**Hinweis**

Die FM-Senderliste wird automatisch aktualisiert.

Den entsprechenden Listeneintrag im Menü des Frequenzbands auswählen, um die Senderliste zu aktualisieren.

Ein Sendersuchlauf wird gestartet. Ist der Suchlauf beendet, wird der zuvor eingestellte Sender gespielt.

Um die Sendersuche abzubrechen, den Multifunktionsknopf drücken.

**Hinweis**

Bei der Aktualisierung einer wellenbereichsspezifischen Senderliste wird auch die entsprechende Kategorienliste aktualisiert.

## Autostore-Listen

Die Sender eines Frequenzbands mit dem besten Empfang können in den Autostore-Listen gespeichert und aus diesen Listen abgerufen werden.



Jeder Wellenbereich verfügt über 2 Autostore-Listen (**AS 1**, **AS 2**), in denen jeweils 6 Sender gespeichert werden können.

### Hinweis

Der aktuell empfangene Sender ist hervorgehoben.

## Automatische Senderspeicherung

**AS** gedrückt halten, bis eine Autostore-Meldung angezeigt wird. Die 12 stärksten Sender des aktuellen Wellenbereiches werden in den 2 Autostore-Listen gespeichert.

**Abbr.** drücken, um den Autostore-Vorgang abzubrechen.

## Manuelles Speichern

Auch in den Autostore-Listen können Sender manuell gespeichert werden.

Zu speichernden Sender einstellen.

**AS** drücken, um die Autostore-Liste zu öffnen oder zu einer anderen Autostore-Liste zu wechseln.

Speichern des Senders auf einer Listenposition: Die entsprechende Sendertaste 1...6 drücken, bis eine Bestätigungsmeldung angezeigt wird.

### Hinweis

Manuell gespeicherte Sender werden bei einer automatischen Senderspeicherung überschrieben.

## Sender aufrufen

Bei Bedarf **AS** drücken, um eine Autostore-Liste aufzurufen oder in eine andere Autostore-Liste zu wechseln.

Eine der Sendertasten 1–6 drücken, um den Sender der entsprechenden Speicherposition aufzurufen.

## Favoriten-Listen

In den Favoriten-Listen können Sender aller Wellenbereiche manuell gespeichert werden.



In jeder Favoritenliste können 6 Sender gespeichert werden. Die Anzahl der verfügbaren Favoriten-Listen kann eingestellt werden (siehe unten).

#### Hinweis

Der aktuell empfangene Sender ist hervorgehoben.

### Sender speichern

Zu speichernden Sender einstellen.

**FAV** kurz drücken, um eine Favoriten-Liste aufzurufen oder in eine andere Favoriten-Liste zu wechseln.

Speichern des Senders auf einer Listenposition: Die entsprechende Sendertaste 1...6 drücken, bis eine Bestätigungsmeldung angezeigt wird.

### Sender aufrufen

Bei Bedarf kurz **FAV** drücken, um eine Favoriten-Liste aufzurufen oder in eine andere Favoriten-Liste zu wechseln. Eine der Sendertasten 1–6 drücken, um den an der entsprechenden Position gespeicherten Sender wiederzugeben.

### Anzahl der Favoritenlisten festlegen

**CONFIG** drücken und dann **Radioeinstellungen** auswählen. **Anzahl Favoritenseiten** auswählen, um das entsprechende Untermenü anzuzeigen.

Die Zahl der anzuzeigenden Favoritenseiten auswählen.

### Radio Data System (RDS)

RDS ist ein Service der UKW-Sender, der das Finden des gewünschten Senders und seinen störungsfreien Empfang wesentlich erleichtert.

#### Vorteile von RDS

- Auf dem Display erscheint der Programmname des eingestellten Senders anstatt seiner Frequenz.
- Bei der Sendersuche stellt das Infotainment System ausschließlich RDS-Sender ein.

- Das Infotainment System stellt mittels AF (Alternative Frequenz) stets die am besten zu empfangende Sendefrequenz des eingestellten Senders ein.
- Je nachdem, welcher Sender empfangen wird, zeigt das Infotainment System Radiotext an, der beispielsweise Informationen über das aktuelle Programm enthalten kann.

#### RDS-Optionsmenü

**CONFIG** drücken und **Radioeinstellungen** auswählen, um das Menü für die RDS-Konfiguration zu öffnen.

**RDS-Optionen** auswählen, um das entsprechende Untermenü anzuzeigen.



## RDS-Funktion aktivieren

RDS aktivieren.

### Hinweis

Wenn **RDS** deaktiviert wird, werden nicht alle Menüeinträge des Menüs **RDS-Optionen** angezeigt.

## Regional

Manchmal strahlen RDS-Sender auf verschiedenen Frequenzen regional unterschiedliche Programme aus.

Wenn **Regionalisierung** aktiviert ist, werden nur Alternativfrequenzen (AF) derselben Regionalprogramme gewählt.

Wenn **Regionalisierung** deaktiviert ist, werden alternative Frequenzen der Sender ohne Rücksicht auf regionale Programme ausgewählt.

## Lauftext anhalten

Manche RDS-Sender zeigen nicht nur den Programmnamen auf dem Display an, sondern auch zusätzliche Informationen zum aktuellen Programm. Wenn zusätzliche Informationen angezeigt werden, ist der Programmname nicht zu sehen.

Um die Anzeige zusätzlicher Informationen zu unterbinden, **RDS-Lauftext anhalten** aktivieren.

## Radiotext

Bei aktiviertem RDS und Empfang eines RDS-Senders werden unterhalb des Programmnamens Informationen zum aktuell aktiven Programm sowie dem momentan gespielten Musiktitel angezeigt.

Zum Ein- bzw. Ausblenden diese Informationen **Radiotext** aktivieren oder deaktivieren.

## Verkehrsfunk

(TP = Verkehrsfunk)

Verkehrsfunksender sind RDS-Sender, die Verkehrsnachrichten ausstrahlen.

Bei eingeschaltetem Verkehrsfunk wird die Radio- bzw. Medienwiedergabe für die Dauer der Verkehrsdurchsage unterbrochen.

## Verkehrsfunk ein- oder ausschalten

Um die Verkehrsdurchsagenbereitschaft des Infotainment Systems ein- oder auszuschalten, **TP** drücken.

- Wenn der Radio-Verkehrsservice eingeschaltet ist, wird am Display [ ] angezeigt.
- Wenn der aktuelle Sender kein Verkehrsfunksender ist, startet automatisch ein Suchlauf nach dem nächsten Verkehrsfunksender.
- Falls ein Verkehrsfunksender gefunden wurde, wird **[TP]** im Display angezeigt.

### Lautstärke der Verkehrsansagen

Zum Anpassen der Lautstärke der Verkehrsansagen **TP-Lautstärke** auswählen. Das entsprechende Untermenü wird angezeigt. Die Einstellungen wie gewünscht anpassen.

### Nur Verkehrsdurchsagen hören

Verkehrsfunk einschalten und Lautstärke des Infotainment Systems ganz zurückdrehen.

### Verkehrsdurchsagen ausblenden

Zum Ausblenden einer Verkehrsdurchsage, z. B. während der CD-/MP3-Wiedergabe:

**TP** drücken oder **Abbrechen** in der TP-Meldung wählen.

Die Verkehrsdurchsage wird abgebrochen, aber der Verkehrsfunk selbst bleibt aktiv.

## Digital Audio Broadcasting

DAB (Digital Audio Broadcasting) ist ein innovatives und universelles Hörfunksystem.

### Allgemeine Informationen

- DAB-Sender erkennt man an Programmnamen anstelle der Senderfrequenz.
- Mit DAB können mehrere Radioprogramme (Dienste) auf einer einzigen Frequenz (Ensemble) gesendet werden.
- Zusätzlich zum hochwertigen Hörfunkservice, ist durch DAB die Ausstrahlung von programmbezogenen Informationen und einer Vielzahl von Meldungen einschließlich Fahrt- und Verkehrsinformationen.
- Solange ein bestimmter DAB-Empfänger das Signal eines ausstrahlenden Senders empfangen kann (auch wenn das Signal sehr schwach ist), ist die Klangwiedergabe sicher gestellt.
- Eine Abschwächung, wie sie beim AM- und FM-Empfang typisch ist, tritt bei DAB nicht auf. Das DAB-Signal wird mit konstanter Lautstärke reproduziert.
- Die Überlagerung von Sendern benachbarter Frequenzen (ein

Phänomen, das für den AM- und FM-Empfang typisch ist) findet bei DAB nicht statt.

Wenn das DAB-Signal zu schwach ist, um empfangen zu werden, schaltet das System zum gleichen Programm eines anderen DAB- oder FM-Senders um.

- Sollte das DAB-Signal durch natürliche Hindernisse oder Gebäude zurückgeworfen werden, steigt die DAB-Empfangsqualität. AM- oder FM-Empfang werden in diesen Fällen spürbar schlechter.
- Wenn der DAB-Empfang aktiviert ist, bleibt der FM-Tuner des Infotainment Systems im Hintergrund aktiv und sucht ständig nach den besten empfangbaren FM-Sendern. Wenn TP ↻ 28 aktiviert ist, werden Verkehrsdurchsagen des FM-Senders wiedergegeben, der derzeit am besten empfangen wird. TP deaktivieren, wenn der DAB-Empfang nicht von FM-Verkehrsdurchsagen unterbrochen werden soll.

## DAB-Ansagen

Neben ihren Musikprogrammen strahlen zahlreiche DAB-Sender auch verschiedene Arten von Meldungen aus.

Im DAB-Hauptmenü den Multifunktionsknopf drücken, um das **DAB-Menü** zu öffnen, und dann **Meldungen** auswählen.

Wenn einige oder alle dieser Kategorien aktiviert sind, wird der momentan empfangene DAB-Dienst im Falle einer Meldung in dieser Kategorie unterbrochen.

Die gewünschten Kategorien aktivieren.

# CD-Player

Allgemeine Informationen .....	32
Benutzung .....	33

## Allgemeine Informationen

### Wichtige Hinweise zu Audio-CDs und MP3/WMA-CDs

Der CD-Player des Infotainment Systems kann Audio- und MP3/WMA-CDs wiedergeben.

#### Achtung

Auf keinen Fall DVDs, Single-CDs mit einem Durchmesser von 8 cm und konturierte CDs (Shape-CDs) in den Audio-Player einlegen.

CDs dürfen nicht mit Aufkleber versehen werden. Diese CDs können sich im CD-Laufwerk verklemmen und den CD-Player zerstören. Ein Austausch des Geräts ist dann notwendig.

### Dateiformate

#### Audio-CDs

Folgende CD-Formate werden unterstützt: CD-ROM Mode 1 und Mode 2; CR-ROM XA Mode 2, Form 1 und Form 2.

### MP3-CDs

Folgende Dateiformate werden unterstützt: ISO9660 Level 1, Level 2 (Romeo, Joliet).

MP3- und WMA-Dateien in anderen als den oben aufgeführten Formaten können fehlerhaft abgespielt und ihre Datei- und Ordernamen fehlerhaft angezeigt werden.

Für die auf einer MP3/WMA-CD gespeicherten Daten gelten folgende Einschränkungen:

Anzahl von Titeln: max. 999

Anzahl von Verzeichnissen: max. 255

Verzeichnisstruktur tiefen: max. 64 Ebenen (empfohlen: max. 8 Ebenen)

Anzahl von Wiedergabelisten: max. 15

Anzahl von Titeln pro Wiedergabeliste: max. 255

Zulässige Dateierweiterungen für Wiedergabelisten: .m3u, .pls, .asx, .wpl



## Benutzung

### CD-Wiedergabe starten

Die CD mit der beschrifteten Seite nach oben in den CD-Schacht hineinschieben, bis sie eingezogen wird.

Die CD-Wiedergabe startet automatisch und das **CD-** oder **MP3-CD-**Hauptmenü wird angezeigt.

Wenn bereits eine CD eingeführt wurde, das **CD-** oder **MP3-CD-**Hauptmenü jedoch nicht aktiv ist,  drücken und **CD** auswählen.

Das **CD-** oder **MP3-CD-**Hauptmenü wird angezeigt und die CD-Wiedergabe gestartet.



Abhängig von den auf der Audio-**CD** oder **MP3-CD** gespeicherten Daten werden im Display unterschiedlich detaillierte Informationen zur CD und zum aktuellen Musiktitel angezeigt.

#### Hinweis

Wenn eine Audioquelle bereits aktiv ist, kann durch wiederholtes Drücken von **SRCE** zwischen den verschiedenen Audioquellen umgeschaltet werden.

### Eine CD entnehmen

 drücken.

Die CD wird aus dem CD-Schacht herausgeschoben.

Wird die CD nach dem Ausschub nicht entnommen, wird sie nach einigen Sekunden automatisch wieder eingezogen.

### Titel-Liste

Multifunktionsregler drehen, um eine Liste aller auf der CD enthaltenen Titel anzuzeigen.



#### Hinweis

Der aktuell wiedergegebene Titel ist durch  gekennzeichnet.



Wählen Sie den gewünschten Titel aus.

### Funktionstasten

#### Zum vorigen oder nächsten Titel springen

 oder  ein- oder mehrmals drücken, um zum nächsten bzw. vorigen Titel zu wechseln.

#### Schneller Vor- oder Rücklauf

Für den schnellen Vor- bzw. Rücklauf des aktuellen Titels  bzw.  gedrückt halten.

#### Wiedergabe anhalten

/II drücken, um die Wiedergabe anzuhalten.

### Audiomenü

Den Multifunktionsknopf drücken, um das CD- oder MP3-Menü zu öffnen.

#### Hinweis

Ausführliche Beschreibung der Funktionen im MP3-Menü  37.

**Zufallswiedergabe**

**Zufällig** aktivieren, um die Titel der CD in zufälliger Reihenfolge wiederzugeben.

Um zur normalen Wiedergabereihenfolge zurückzukehren, **Zufällig** deaktivieren.

## Externe Geräte

Allgemeine Informationen .....	35
Audio abspielen .....	37
Bilder anzeigen .....	38
Apps nutzen .....	39

### Allgemeine Informationen

Buchsen für den Anschluss externer Geräte befinden sich versteckt in der Mittelkonsole hinter einer Abdeckung.

#### Hinweis

Die Buchsen müssen immer sauber und trocken gehalten werden.

### AUX-Eingang

An den AUX-Eingang lässt sich z. B. ein iPod, ein Smartphone oder ein anderes Zusatzgerät mit einem 3,5-mm-Klinkenstecker anschließen. Auf einem Zusatzgerät gespeicherte Musikdateien können über das Infotainment System wiedergegeben werden.

Wenn an den AUX-Eingang ein Zusatzgerät angeschlossen ist, wird das Audiosignal von diesem Gerät über die Lautsprecher des Infotainment Systems wiedergegeben.

Die Lautstärke kann über das Infotainment System geregelt werden. Alle anderen Funktionen müssen über das Zusatzgerät bedient werden.

### Gerät verbinden

Zum Anschluss eines Zusatzgerätes an den AUX-Eingang des Infotainment Systems das folgende Kabel verwenden:

3-polig für die Audioquelle.

Zum Trennen des AUX-Geräts zunächst eine andere Funktion auswählen und dann das AUX-Gerät trennen.

### USB-Anschluss

Ein MP3-Player, ein USB-Gerät, ein iPod oder ein Smartphone kann über den USB-Anschluss verbunden werden. Auf einem Zusatzgerät gespeicherte Musikdateien oder Bilder können über das Infotainment System wiedergegeben bzw. angezeigt werden.

Bei Anschluss an die USB-Buchse können die oben angeführten Geräte über die Bedienelemente und Menüs des Infotainment Systems gesteuert werden.

**Hinweis**

Nicht alle MP3-Player, USB-Laufwerke, iPod-Modelle und Smartphones werden vom Infotainment System unterstützt.

**Gerät an-/abschließen**

Gerät an den USB-Anschluss anschließen. Für iPods ein passendes Verbindungskabel verwenden.

**Hinweis**

Wenn ein USB-Gerät oder ein iPod angeschlossen wird, das/der nicht gelesen werden kann, wird eine entsprechende Fehlermeldung angezeigt und das Infotainment System kehrt automatisch zur vorigen Funktion zurück.

Um das USB-Gerät bzw. den iPod abzuschließen, eine andere Funktion auswählen und dann das USB-Speichermedium entfernen.

**Achtung**

Das Gerät während der Wiedergabe nicht abschließen. Dies könnte das Gerät oder das Infotainment System beschädigen.

**Bluetooth**

Bluetooth-fähige Audioquellen (z. B. Musikhandys, MP3-Player mit Bluetooth-Funktion usw.), die die Bluetooth-Musikprofile A2DP und AVRCP unterstützen, können drahtlos mit dem Infotainment System verbunden werden.

Auf einem Bluetooth-Gerät, z. B. einem iPod oder Smartphone, gespeicherte Musikdateien können über das Infotainment System wiedergegeben werden.

**Gerät verbinden**

Ausführliche Beschreibung der Bluetooth-Verbindung ↗ 72.

**Dateiformate****Audiodateien**

Es werden nur Geräte mit den Dateisystemen FAT32, NTFS und HFS+ unterstützt.

**Hinweis**

Manche Dateien werden unter Umständen nicht fehlerfrei abgespielt. Dies kann an einem anderen Aufzeichnungsformat oder am Zustand der Datei liegen.

Dateien aus Online-Shops, auf die Digital Rights Management (DRM) angewendet wurde, können nicht wiedergegeben werden.

Die abspielbaren Formate für Audio-dateien sind .mp3, .wma, .aac und .m4a.

Bei der Wiedergabe von Dateien mit ID3-Tags kann das Infotainment System Informationen wie etwa den Namen und Interpreten des jeweiligen Titels anzeigen.

**Bilddateien**

Die anzeigbaren Formate für Bild-dateien sind .jpg, .jpeg, .bmp, .png und .gif.

Es werden Bilder mit einer maximalen Breite von 2048 Pixel und einer maximalen Höhe von 2048 Pixel unterstützt (4MP).

## Gracenote

Die Gracenote-Datenbank enthält Informationen zu derzeit auf dem Markt verfügbaren Mediendaten.

Wird ein externes Gerät angeschlossen, erkennt die Gracenote-Funktion die Titel bzw. Dateien.

Bei aktivierter Gracenote-Normalisierungsfunktion werden Rechtschreibfehler in den MP3-Tag-Daten automatisch korrigiert. Dies kann die Mediensuchergebnisse verbessern.

**CONFIG** drücken und dann **Radioeinstellungen** auswählen.

**Gracenote-Optionen** auswählen, um das entsprechende Untermenü anzuzeigen.

Die Gracenote-Normalisierungsfunktion aktivieren.

## Audio abspielen

### Wiedergabe starten

Sofern nicht bereits erfolgt, das Gerät anschließen ⇨ 35.

 drücken und dann **USB, AUX** oder **Bluetooth** auswählen.

Beispiel: USB-Hauptmenü

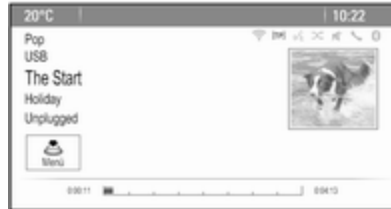

### Funktionstasten

Die Wiedergabe der Mediendateien eines USB- oder Bluetooth-Geräts kann über die Tasten an der Instrumententafel bedient werden.

### Zum vorigen oder nächsten Titel springen

◀◀ oder ▶▶ ein- oder mehrmals drücken, um zum nächsten bzw. vorigen Titel zu wechseln.

### Schneller Vor- oder Rücklauf

Für den schnellen Vor- bzw. Rücklauf des aktuellen Titels ◀◀ bzw. ▶▶ gedrückt halten.

### Wiedergabe anhalten

⏸/⏹ drücken, um die Wiedergabe anzuhalten.

### Audiomenüs

Zur Anzeige des ansprechenden Audiomenüs den Multifunktionsknopf drücken.

#### Hinweis

Bestimmte Menüeinträge sind nicht in allen Audiomenüs verfügbar.



### Zufallswiedergabe

Den Multifunktionsknopf drücken, um das USB- oder Bluetooth-Menü zu öffnen.

**Zufällig** aktivieren, um die auf dem Gerät gespeicherten Titel in zufälliger Reihenfolge wiederzugeben.

Um zur normalen Wiedergabereihenfolge zurückzukehren, **Zufällig** deaktivieren.

### Durchsuchen

(nur in USB-Menüs verfügbar)

Um innerhalb einer Struktur nach einem Titel zu suchen, einen der Menüeinträge auswählen, z. B. **Ordner**, **Wiedergabelisten abspielen** oder **Alben**.

Die Struktur durchsuchen, bis Sie den gewünschten Titel finden.

Den Titel auswählen, um die Wiedergabe zu starten.

### Wiedergabeliste

Die Gracenote-Funktion des Systems ermöglicht das Erstellen neuer Wiedergabelisten. Das System generiert automatisch eine Liste mit ähnlichen Titeln.

Einen Titel auswählen, auf dessen Grundlage eine neue Wiedergabeliste erstellt werden soll.

Im entsprechenden Audiomenü **Mehr dieser Art abspielen...** auswählen. Eine neue Wiedergabeliste wird erstellt und im Menü **Wiedergabelisten abspielen** gespeichert.

Um eine vom System generierte Wiedergabeliste zu löschen, **Wiedergabeliste löschen** auswählen. Eine Liste aller generierten Wiedergabelisten wird angezeigt. Die zu löschende Wiedergabeliste auswählen. Die Wiedergabeliste wird gelöscht.

### Bilder anzeigen

Ein USB-Gerät anschließen ⇨ 35.

 drücken und dann **Bilder** auswählen, um das Menü **Bildbetrachter USB** zu öffnen.

Eine Liste aller Bilder und Bilderordner, die auf dem USB-Gerät gefunden wurden, wird angezeigt.

Die Bilder und Ordner durchsuchen, bis das gewünschte Bild gefunden ist. Das Bild auswählen. Das Bild wird angezeigt.



### Funktionstasten

#### Info-Taste

Unten am Bildschirm **Info** auswählen, um Informationen zum auf dem USB-Gerät gespeicherten Bild anzuzeigen, z. B. einen Namen oder eine Nummer. Die entsprechenden Informationen werden über dem Bild angezeigt.

### Zum vorigen oder nächsten Bild springen

Unten am Bildschirm < bzw. > auswählen, um das vorige oder nächste Bild anzuzeigen.

### Diaschau

Um eine Diaschau mit allen im Ordner enthaltenen Bildern zu starten, unten am Bildschirm ► auswählen. Die Diaschau wird gestartet.

Nachdem die Diaschau gestartet wurde, wechselt ► zu II.

II auswählen, um die Diaschau anzuhalten.

### Bild drehen

Unten am Bildschirm ⌚ auswählen, um das Bild zu drehen.

### Bildmenü

Um das Bildmenü anzuzeigen, unten am Bildschirm **Menü** auswählen.

### Bildanzeige

**Bildergalerie-Hauptmenü** auswählen, um eine Liste aller Bilderordner anzuzeigen (siehe oben).

### Diaschau-Timer

Um die Anzeigedauer der einzelnen Bilder während der Diaschau einzustellen, **Diashow-Interval** auswählen. Das entsprechende Untermenü wird angezeigt. Wählen Sie die gewünschte Option aus.

### Bilder in zufälliger Reihenfolge wiedergegeben

Um die Bilder in der Diaschau in einer zufälligen Reihenfolge wiederzugeben, **Zufallswiederg.** aktivieren.

## Apps nutzen

### Das Smartphone anschließen

Wenn das Smartphone nicht mit dem Infotainment System verbunden ist, eine Verbindung herstellen:

- **iPod/iPhone:** das Gerät an den USB-Anschluss anschließen  
⇨ 35.
- **Android-Smartphone:** eine Bluetooth-Verbindung herstellen  
⇨ 72.

## Die App herunterladen

### Hinweis

Damit eine zugelassene App mit den Bedienelementen und Menüs des Infotainment Systems bedient werden kann, muss die entsprechende App auf dem Smartphone installiert sein.

Die gewünschte App vom entsprechenden App Store in Ihr Smartphone herunterladen.

## Die App starten

☰ drücken und dann auf dem Startbildschirm das entsprechende Smartphone App-Symbol auswählen.

Es wird eine Verbindung zur auf dem Smartphone installierten App hergestellt.

Das Hauptmenü der App wird auf dem Display des Infotainment Systems angezeigt.

# Navigation

Allgemeine Informationen .....	40
Benutzung .....	41
Zieleingabe .....	45
Zielführung .....	54

## Allgemeine Informationen

Die Navigationsanwendung führt Sie zuverlässig ans Ziel, ohne dass Sie Karten lesen müssen.

Die aktuelle Verkehrslage wird bei der Routenberechnung berücksichtigt. Um dies zu ermöglichen, empfängt das Infotainment System die Verkehrsmeldungen des derzeitigen Empfangsgebietes über RDS-TMC.

Die Navigationsanwendung kann jedoch noch nicht gemeldete Verkehrsereignisse, kurzfristig geänderte Verkehrsregeln und plötzliche auftretende Gefahren und Probleme (wie Straßenarbeiten) nicht berücksichtigen.

### Achtung

Die Verwendung des Navigationssystems entbindet den Fahrer nicht von seiner Verantwortung für eine korrekte, aufmerksame Haltung im Straßenverkehr. Die geltenden Verkehrsregeln müssen immer eingehalten werden. Sollte

ein Zielführungshinweis den Verkehrsregeln widersprechen, so gelten immer die Verkehrsregeln.

## Funktionsweise der Navigationsanwendung

Position und Bewegung des Fahrzeugs werden mittels Sensoren von der Navigationsanwendung erfasst. Die zurückgelegte Strecke wird anhand des Tachometersignals des Fahrzeugs ermittelt (Drehbewegungen auf gekrümmten Ebenen durch einen Gyrosensor). Die Position wird mittels GPS-Satelliten (Global Positioning System) ermittelt.

Durch den Vergleich der Sensorsignale mit der digitalen Landkarte kann die Position mit einer Genauigkeit von ca. 10 Metern errechnet werden.

Das System ist grundsätzlich auch bei schwachem GPS-Empfang funktionsfähig, dabei verringert sich allerdings die Genauigkeit der Positionsermittlung.



Nach Eingabe der Zieladresse oder eines Sonderziels (nächste Tankstelle, Hotel etc.) wird die Route vom aktuellen Standort zum gewählten Ziel berechnet.

Die Zielführung erfolgt durch Sprachansagen und einen Richtungspfeil sowie mit Hilfe einer mehrfarbigen Kartendarstellung.

## Benutzung

### Angaben in der Kartendarstellung

Zum Anzeigen einer Karte der Umgebung des aktuellen Standorts stehen verschiedene Methoden zur Verfügung:

- **NAV** drücken.
-  drücken und dann **Navigation** auswählen.

### Zielführung nicht aktiv



Bei inaktiver Zielführung werden folgende Angaben angezeigt:

- Oberste Zeile: Informationen zur aktuell aktiven Audioquelle und Uhrzeit.
- Unterhalb der obersten Zeile: **GPS-Symbol**.
- Obere linke Ecke: Kompass, der Norden anzeigt.
- Kartendarstellung des Bereichs um den aktuellen Standort.
- Aktueller Standort: wird durch ein rotes Dreieck in einem grauen Kreis angezeigt.

- Sonderziele, z. B. Tankstellen, Parkplätze oder Restaurants: werden durch entsprechende Symbole gekennzeichnet (sofern aktiviert).
- Untere Zeile: Straßenname des aktuellen Standorts.

### Zielführung aktiv



Bei aktiver Zielführung werden folgende Angaben angezeigt:

- Oberste Zeile: Informationen zur aktuell aktiven Audioquelle und Uhrzeit.
- Unterhalb der obersten Zeile: **GPS-Symbol**.

- Unterhalb der obersten Zeile: Name der nach der nächsten Kreuzung zu fahrenden Straße.
- Obere linke Ecke: Kompasssymbol, das Norden anzeigt.
- Kartendarstellung des Bereichs um den aktuellen Standort.
- Aktueller Standort: wird durch ein rotes Dreieck in einem grauen Kreis angezeigt.
- Route: durch eine blaue Linie gekennzeichnet.
- Endgültiges Ziel: durch eine schwarz karierte Flagge gekennzeichnet.
- Wegpunkt (Zwischenziel): durch einen roten Rhombus gekennzeichnet.
- Sonderziele, z. B. Tankstellen, Parkplätze oder Restaurants: werden durch entsprechende Symbole gekennzeichnet (sofern aktiviert).
- Verkehrsereignisse, z. B. Staus: werden durch entsprechende Symbole angezeigt (sofern aktiviert).

- Links: Richtungspfeil und Entfernung zum nächsten Abbiegemanöver.
- Links: verbleibende Entfernung zum Ziel oder zum nächsten Wegpunkt.
- Links: geschätzte Ankunftszeit oder verbleibende Reisezeit.
- Untere Zeile: Straßename des aktuellen Standorts.

## Kartenhandhabung

### Den sichtbaren Kartenausschnitt verschieben

Der sichtbare Kartenausschnitt in der Kartenanzeige lässt sich mit dem Achtwegeschalter frei in alle Richtungen bewegen.

Der Achtwegeschalter in der Mitte des Multifunktionsknopfs lässt sich in alle Richtungen neigen.

Den Schalter zu einer Seite neigen. Der angezeigte Kartenausschnitt wird in die entsprechende Richtung bewegt.

Um erneut die Karte zur Umgebung des aktuellen Standorts anzuzeigen, **BACK** drücken.

### Kartenmaßstab ändern

Während der Kartenanzeige den Multifunktionsknopf drehen, um am unteren Bildschirmrand eine Maßstabsleiste anzuzeigen.

Den Multifunktionsknopf erneut drehen, um den Maßstab wie gewünscht einzustellen.

### Kartenmodus ändern

Für die Kartenanzeige stehen drei (Zielführung nicht aktiv) bzw. fünf (Zielführung aktiv) verschiedene Modi zur Verfügung. Siehe „Karteneinrichtung“ unten.

**NAV** wiederholt drücken, um zwischen den verschiedenen Kartenmodi zu wechseln.

## Karteneinrichtung

### Kartenausrichtung

Den Multifunktionsknopf drücken, um das **Navigationsmenü** anzuzeigen.

**Kartenausrichtung** auswählen, um das entsprechende Untermenü anzuzeigen.

Folgende Optionen stehen zur Auswahl:

- **2D nordweisend:** 2D-Ansicht, Norden oben.
- **2D in Fahrtrichtung:** 2D-Ansicht, Fahrtrichtung oben.
- **3D in Fahrtrichtung:** 3D-Ansicht, Fahrtrichtung oben.

Wählen Sie die gewünschte Option aus.

### Kartenmodi

Den Multifunktionsknopf drücken, um das **Navigationsmenü** anzuzeigen.

**Kartenmodi** auswählen, um das entsprechende Untermenü anzuzeigen.

Folgende Optionen stehen zur Auswahl:

- **Vollbildkarte** („normale“, oben beschriebene Ansicht): Kartenanzeige auf dem vollständigen Bildschirm, alle Funktion- und Hinweistasten werden angezeigt.

- **Nur Karte:** Kartenanzeige auf dem vollständigen Bildschirm, die meisten Funktion- und Hinweistasten werden ausgeblendet.
- **Geteilt mit Manöver-Liste:** geteilter Bildschirm mit der Kartenanzeige auf der linken Seite und der Abbiegeliste auf der rechten Seite.
- **Geteilt mit Abbiegepfeil:** geteilter Bildschirm mit der Kartenanzeige auf der linken Seite und einem Abbiegepfeil für das nächste Manöver auf der rechten Seite.
- **Geteilt mit Audio-Informationen:** geteilter Bildschirm mit der Kartenanzeige auf der linken Seite und der aktuell aktiven Audioquelle auf der rechten Seite.

Wählen Sie die gewünschte Option aus.

### Kartenausschnitt

Den Multifunktionsknopf drücken, um das **Navigationsmenü** anzuzeigen.

**Karteneinstellungen** und dann

**Kartenanzeige** auswählen, um das entsprechende Untermenü aufzurufen.

Je nach Umgebungshelligkeit **Tag** oder **Nacht** aktivieren.

Zur automatischen Anpassung durch das System **Automatisch** aktivieren.

### Sonderziele anzeigen

Den Multifunktionsknopf drücken, um das **Navigationsmenü** anzuzeigen.

**POIs anzeigen** auswählen, um das entsprechende Untermenü anzuzeigen.

Wenn alle im System verfügbaren Sonderziele auf der Karte angezeigt werden sollen, **Alle POIs anzeigen** aktivieren.

Wenn keine Sonderziele auf der Karte angezeigt werden sollen, **Alle POIs ausblenden** aktivieren.

Um nur bestimmte Sonderziele anzuzeigen, **Benutzerdefiniert** aktivieren und dann die anzuzeigenden Sonderzielkategorien aktivieren.

**Bildschirminformationen ändern**

Die während der Zielführung auf dem Bildschirm angezeigten Routeninformationen können benutzerdefiniert angepasst werden.

Den Multifunktionsknopf drücken, um das **Navigationsmenü** anzuzeigen. Die Liste durchsehen und **Reise-/Ankunftszeit wechseln** auswählen.

**Zeitinformationen**

Zum Ändern der angezeigten Zeitinformationen **Reise-/Ankunftszeit wechseln** auswählen, um das entsprechende Untermenü anzuzeigen.

Die Informationseinstellungen aktivieren, die angezeigt werden sollen.

**Zielinformationen**

Wenn die aktuelle Route Wegpunkte enthält, können Sie die Routeninformationen für den Wegpunkt oder für das Ziel anzeigen lassen.

**Wegpunkt/Ziel wechseln** auswählen, um diese Einstellung zu ändern. Eine Liste aller Ziele der aktuell aktiven Wegpunkteroute wird angezeigt.

Die Informationseinstellungen aktivieren, die angezeigt werden sollen.

**Standortinformationen****Standort**

Den Multifunktionsknopf drücken, um das **Navigationsmenü** anzuzeigen.

**Aktuelle Standortinformationen** auswählen.

Rechts auf den Bildschirm wird der aktuelle Standort auf der Karte angezeigt. Links werden die GPS-Koordinaten des aktuellen Standards angezeigt.

**Zielposition**

Bei aktiver Zielführung können Sie Informationen zum eingegebenen Ziel anzeigen.

Den Multifunktionsknopf drücken, um das **Navigationsmenü** anzuzeigen.

**Zielort-Informationen** auswählen.

Rechts auf den Bildschirm wird das Ziel auf der Karte angezeigt. Links werden die Adresse und die GPS-Koordinaten des Ziels angezeigt.

**Position speichern**

Der aktuelle Standort oder eine Zielposition können im Adressbuch gespeichert werden.

**Speichern** auswählen. Detaillierte Anweisungen zum Speichern von Adressen im Adressbuch ⇨ 45.

**Routensimulation**

Das Infotainment System bietet einen Routensimulationsmodus für Testzwecke.

Um den Simulationsmodus zu starten, **CONFIG** drücken und dann **Navigations-einstellungen** auswählen.

Die Liste durchblättern und **Routensimulation** auswählen, um das entsprechende Untermenü anzuzeigen.

**Startposition**

Im Simulationsmodus wird der aktuelle Fahrzeugstandort nicht über ein GPS-Signal erfasst. Daher muss die Startposition manuell festgelegt werden.

**Letzte bekannte Position verwenden**

Um die zuletzt über ein GPS-Signal erfasste Position als Startpunkt zu verwenden, **Letzten bekannten Standort verwenden** auswählen.

### Voriges Ziel verwenden

Um eines der zuletzt verwendeten Ziele als Startpunkt zu verwenden, **Letztes Ziel verwenden** auswählen. Die Liste der vorigen Ziele wird angezeigt.

Die gewünschte Adresse auswählen.

### Position festlegen

Um eine bestimmte Position als Startpunkt zu verwenden, **Angegebenen Ort verwenden** auswählen.

Eine Adresse eingeben. Ausführliche Beschreibung ↗ 45.

Der Simulationsmodus wird gestartet.

### Simulationsmodus abrechnen

Um den Simulationsmodus zu beenden, **CONFIG** drücken und dann **Navigations-einstellungen** auswählen.

Die Liste durchblättern und **Routensimulation** auswählen, um das entsprechende Untermenü anzuzeigen.

**Routensimulation abrechnen** auswählen.

### Zusätzliches

#### Routensimulationsmenü

Wenn die Zielführung im Simulationsmodus ausgeführt wird, ist im **Navigationsmenü** ein zusätzliches Menü verfügbar.

Den Multifunktionsknopf drücken, um das **Navigationsmenü** anzuzeigen.

Die Liste durchblättern und **Routensimulation** auswählen, um das entsprechende Untermenü anzuzeigen.

Um die simulierte Zielführung zu beenden, **Simulation beenden** auswählen. Die Zielführung wird beendet, der Zielführungsmodus bleibt jedoch aktiv.

Um das nächste simulierte Abbiegemanöver auf der Karte anzuzeigen, **Nächstes Manöver** auswählen.

### Zieleingabe

Die Anwendung **Ziel** bietet verschiedene Möglichkeiten zur Eingabe eines Ziels für die Zielführung.

(Bei nicht aktiver Zielführung)

**DEST / NAV** drücken, um das Menü **Zieleingabe** anzuzeigen.



### Manuelle Adresseingabe

#### Adresseingabemenü

**DEST / NAV** drücken, um das Menü **Zieleingabe** anzuzeigen. Dann **Adresseingabe** auswählen, um eine Adresseingabemaske anzuzeigen.



Das Eingabefeld für das Land auswählen. Eine Liste wird angezeigt. Das gewünschte Land auswählen. Das Eingabefeld für den Ort/Postleitzahl auswählen, um eine Tastatur einzublenden. Den gewünschten Ort oder die Postleitzahl eingeben (siehe unten).

Das Eingabefeld für die Straße auswählen, um erneut die Tastatur einzublenden. Den gewünschten Straßennamen eingeben (siehe unten).

Anschließend kann eine Hausnummer oder Kreuzung eingegeben werden.

Das Eingabefeld für die Hausnummer bzw. für die Kreuzung auswählen. Die Tastatur wird erneut eingeblendet. Die gewünschte Nummer bzw. den Straßennamen eingeben (siehe unten).

#### Hinweis

Wenn eine Hausnummer nicht in der Systemdatenbank gespeichert ist, wird die dem eingegebenen Ziel am nächsten gelegene Hausnummer für die Wegberechnung verwendet.

Die Eingabe bei Bedarf bestätigen.

Ein Bestätigungsmenü wird angezeigt. **Zielführung starten** auswählen, um die Zielführung zu starten.

#### Tastatur

Die Darstellung der Tastatur hängt von der ausgewählten Funktion ab.



Um die Buchstabenanordnung der Tastatur zu ändern, links an der Tastatur **ABC** auswählen. Die Buchstaben werden in alphabetischer Reihenfolge angeordnet.

Zur Eingabe einer Zeichenfolge nacheinander die gewünschten Zeichen auswählen.

#### Hinweis

Bei der Adresseingabe arbeitet die Tastatur mit einer intelligenten Buchstabierfunktion, die automatisch alle Zeichen sperrt, die in der gegebenen Zeichenfolge nicht als nächstes Zeichen stehen können.

Zur Eingabe von Sonderzeichen, die auf der Tastatur nicht angezeigt werden, rechts an der Tastatur **ÄÖ** auswählen. Eine Tastatur für Sonderzeichen wird angezeigt. Das gewünschte Zeichen auswählen.

Zu Eingabe von Ziffern oder Symbolen rechts an der Sonderzeichentastatur **Sym** auswählen. Eine Tastatur für Symbole wird angezeigt. Das gewünschte Zeichen auswählen.

Um erneut die Buchstabentastatur anzuzeigen, rechts an der Symboltastatur **ABC** auswählen. Auf diese Weise können Sie zwischen den drei Tastaturen umschalten.

Um bereits eingegebene Zeichen zu löschen, rechts an der entsprechenden Tastatur **Löschen** auswählen oder **BACK** drücken.

Bei der Eingabe einer Adresse wird automatisch eine Liste übereinstimmender Einträge angezeigt, sobald nur noch höchstens sechs Adressen im Adressspeicher mit der Eingabe übereinstimmen.

Um manuell eine Liste übereinstimmender Einträge für die aktuelle Eingabe anzuzeigen, unten an der Tastatur die entsprechende Bildschirmtaste **Liste** auswählen.

Um die letzten fünf Einträge anzuzeigen, unten an der Tastatur **Letzte 5** auswählen.

Den gewünschten Eintrag aus der Liste auswählen.

Bei Bedarf die Bestätigungstaste unten an der Tastatur auswählen.

### Sonderziele (POIs)

Sonderziele sind bestimmte Orte von allgemeinem Interesse, z. B. Tankstellen, Parkplätze oder Restaurants.

Im Infotainment System ist eine große Zahl vordefinierter Sonderziele gespeichert. Die Sonderziele werden durch Symbole auf der Karte angezeigt.

Diese Sonderziele können als Ziel für die Zielführung ausgewählt werden.

### Suchmenü

Ein Sonderziel kann über verschiedene Suchmasken ausgewählt werden.

**DEST / NAV** drücken, um das Menü **Zieleingabe** anzuzeigen. Dann **Sonderziel (POI)** auswählen, um das Menü **Sonderziel Liste** anzuzeigen.

**Kategorie, Name** oder **Telefonnummer** auswählen. Die entsprechende Suchmaske wird angezeigt.



Die Eingabefelder der Suchmaske ausfüllen.

### Kategorie-Suchmaske

Das Eingabefeld für den Ort auswählen, um eine Liste anzuzeigen. Wählen Sie die gewünschte Option aus.

Das Eingabefeld für die Kategorie auswählen, um eine Liste mit Sonderzielkategorien anzuzeigen. Die gewünschte Kategorie und dann eine Unterkategorie aus der Liste auswählen.

Das Eingabefeld für die Sortiermethode auswählen, um das entsprechende Untermenü anzuzeigen.

**Nach Entfernung** oder **Nach Name** auswählen.

Unten am Bildschirm **Suche** auswählen. Eine Liste mit Sonderzielen bzw. Sonderzielkategorien, die mit den Suchkriterien übereinstimmen, wird angezeigt. Den gewünschten Menüpunkt auswählen.

### Name-Suchmaske

Das Eingabefeld für das Land auswählen, um eine Liste der verfügbaren Länder anzuzeigen. Das gewünschte Land auswählen.

Zur Eingabe des Orts das Eingabefeld für den Ort oder für die Postleitzahl auswählen. Eine Tastatur wird angezeigt. Den gewünschten Namen bzw. die gewünschte Nummer eingeben.

Das Eingabefeld für die Sortiermethode auswählen, um das entsprechende Untermenü anzuzeigen.

**Nach Entfernung** oder **Nach Name** auswählen.

Unten am Bildschirm **Suche** auswählen. Die Tastatur wird erneut eingeblendet.

Den Namen des gewünschten Sonderziels eingeben.

### Telefonnummer-Suchmaske

Das Eingabefeld für das Land auswählen, um eine Liste der verfügbaren Länder anzuzeigen. Das gewünschte Land auswählen.

Das Eingabefeld für die Sortiermethode auswählen, um das entsprechende Untermenü anzuzeigen.

**Nach Entfernung** oder **Nach Name** auswählen.

Das Eingabefeld für die Nummer auswählen, um ein Ziffernblock anzuzeigen. Die gewünschte Nummer eingeben.

Wenn die entsprechende Suchmaske ausgefüllt ist, wird ein Bestätigungsmenü angezeigt.

**Zielführung starten** auswählen, um die Zielführung zu starten.

### Kategorienlisten

**NAV** und dann den Multifunktionsknopf drücken, um das

**Navigationsmenü** anzuzeigen. **POIs in der Nähe** oder **POIs entlang der Route** auswählen. Eine Liste der Sonderzielkategorien wird angezeigt.

Die gewünschte Kategorie und Unterkategorie und das Sonderziel auswählen.

Ein Bestätigungsmenü wird angezeigt. **Zielführung starten** auswählen, um die Zielführung zu starten.

### Die letzten Ziele

Die zuletzt für die Zielführung ausgewählten oder eingegebenen Ziele sind im System gespeichert.



**DEST / NAV** drücken, um das Menü **Zieleingabe** anzuzeigen. Dann **Letzte Ziele** auswählen.

Eine Liste der letzten Ziele wird angezeigt. Die Einträge sind chronologisch rückwärts geordnet.

Die gewünschte Adresse aus der Liste auswählen.

Ein Bestätigungsmenü wird angezeigt. **Zielführung starten** auswählen, um die Zielführung zu starten.

## Adressbuch

Das **Adressbuch** bietet lokalen Speicherplatz für Adressen, die in der Navigationsanwendung eingegeben werden.

### Adressen im Adressbuch speichern

Zum Speichern einer Adresse im Adressbuch **DEST / NAV** drücken. Das Menü **Zieleingabe** wird angezeigt.

Die gewünschte Adresse eingeben oder auswählen. Das Bestätigungsmenü wird angezeigt.



**Speichern** auswählen. Die **Speichern im Adressbuch**-Maske wird angezeigt.

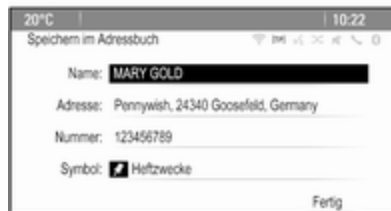

Je nach verfügbaren Informationen sind bestimmte Eingabefelder bereits ausgefüllt.

Um den Namen einer Position einzugeben oder zu ändern, das Eingabefeld für den Namen auswählen. Eine Tastatur wird angezeigt. Den gewünschten Namen eingeben und die Eingabe bestätigen.

Zum Ändern der Adresse das Eingabefeld für die Adresse auswählen. Die Adressen-Eingabemaske wird angezeigt. Die gewünschten Änderungen vornehmen und die Eingabe bestätigen.

Zum Ändern oder Bearbeiten der Telefonnummer das Eingabefeld für die Nummer auswählen. Eine Tastatur wird angezeigt. Die gewünschte Nummer eingeben.

Sofern aktiviert  41, werden die Adressbucheinträge durch Sonderzielsymbole auf der Karte angezeigt. Um das Symbol für die Anzeige von Adresseinträgen zu ändern, das Eingabefeld „Symbol“ auswählen. Eine Liste aller im System verfügbaren Sonderzielsymbole wird angezeigt.

Durch die Liste blättern und das gewünschte Symbol auswählen.

Unten in der Eingabemaske **Fertig** auswählen. Die Adresse wird gespeichert.

### Adressen aus dem Adressbuch auswählen

**DEST / NAV** drücken, um das Menü **Zieleingabe** anzuzeigen. Dann **Adressbuch** auswählen. Eine Liste mit allen Adressbucheinträgen wird angezeigt.



Den gewünschten Eintrag auswählen.

Ein Bestätigungsmenü wird angezeigt. **Zielführung starten** auswählen, um die Zielführung zu starten.

**Adressen im Adressbuch bearbeiten**  
**DEST / NAV** drücken, um das Menü **Zieleingabe** anzuzeigen. Dann **Adressbuch** auswählen. Eine Liste mit allen Adressbucheinträgen wird angezeigt.

Den gewünschten Eintrag auswählen.

Ein Bestätigungsmenü wird angezeigt. **Bearbeiten** auswählen, um die Maske **Speichern im Adressbuch** anzuzeigen.

Die gewünschten Änderungen vornehmen und die Eingabe bestätigen. Die Änderungen werden im Adressbuch gespeichert.

### Telefonbuch

Adressen, die im Telefonbuch eines verbundenen Mobiltelefons gespeichert sind, können als Ziel ausgewählt werden.

**DEST / NAV** drücken, um das Menü **Zieleingabe** anzuzeigen. Dann **Telefonbuch** auswählen. Das Menü **Telefonbuch-Suche** wird angezeigt.

Den gewünschten Bereich für den Anfangsbuchstaben auswählen, um eine Vorauswahl der entsprechenden Telefonbucheinträge anzuzeigen. Das Telefonbuch wird an der Stelle des entsprechenden Buchstabenbereichs geöffnet.



Den gewünschten Eintrag im Telefonbuch auswählen, um die unter diesem Eintrag gespeicherte Adresse anzuzeigen. Die Adresse auswählen.

**Hinweis**

Wenn das Infotainment System keine gültige Adresse finden kann, wird eine entsprechende Meldung wiedergegeben.

Ein Bestätigungsmenü wird angezeigt. **Zielführung starten** auswählen, um die Zielführung zu starten.

**Ziel auf der Karte auswählen**

Ziele (Adressen oder Sonderziele) können auch über die Karte festgelegt werden.

**NAV** drücken, um die Karte anzuzeigen.

Die Karte unter Verwendung des Achtwegeschalters verschieben, bis das gewünschte Ziel in der Kartenmitte liegt. Auf der Karte wird ein rotes  und ein Textfeld mit der entsprechenden Adresse angezeigt.



Den Multifunktionsknopf drücken, um **Start** zu aktivieren.

Ein Bestätigungsmenü wird angezeigt. **Zielführung starten** auswählen, um die Zielführung zu starten.

**Hinweis**

Wenn an der ausgewählten Kartenposition mehr als ein Sonderziel vorhanden ist, wird dies im Textfeld angezeigt. Durch Aktivieren von **Start** wird anschließend eine Liste zur Auswahl geöffnet.

**Zuhause**

Sie können Ihre eigene Heimatsadresse dauerhaft im System speichern.

**Heimatadresse speichern**

**DEST / NAV** drücken, um das Menü **Zieleingabe** anzuzeigen.

Die Heimatadresse eingeben.

Ein Bestätigungsmenü wird angezeigt. **Als Heimadr. speich.** auswählen.

Eine Meldung mit einer Eingabeaufforderung wird angezeigt. Die Meldung bestätigen, um die Adresse zu speichern.

**Hinweis**

Die Heimatadresse wird außerdem im Adressbuch gespeichert.

**Heimatadresse auswählen**

**DEST / NAV** drücken, um das Menü **Zieleingabe** anzuzeigen. Dann **Zuhause** auswählen.

Die Zielführung zur Heimatadresse wird sofort gestartet.

**Routen mit Wegpunkten**

Wenn ein Ziel eingegeben wurde und die Zielführung aktiv ist, können Zwischenziele (Wegpunkte) zur Route hinzugefügt werden.

Um bei aktiver Zielführung eine Route mit Wegpunkten einzurichten, **DEST / NAV** drücken. Das **Routenmenü** wird geöffnet. **Zieleliste** auswählen. Ein Untermenü wird angezeigt.

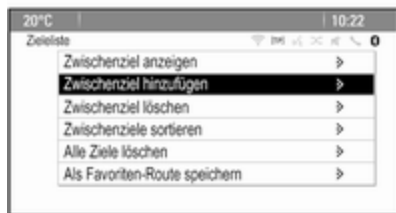

### Zwischenziele hinzufügen

Zum Hinzufügen eines Zwischenziels **Zwischenziel hinzufügen** auswählen. Die Wegpunktliste wird angezeigt.



An der Position, an der der Wegpunkt hinzugefügt werden soll, **Hinzuf.** auswählen. Das Menü **Zieleingabe** wird angezeigt.

Das gewünschte Ziel eingeben oder auswählen. Das Bestätigungsmenü wird angezeigt.

**Hinzuf.** auswählen. Die Route wird neu berechnet und die Wegpunktliste mit dem Zwischenziel an der ausgewählten Position wird angezeigt.

### Hinweis

Eine Wegpunktliste kann bis zu vier Ziele enthalten.

### Wegpunkte löschen

Um einen Wegpunkt zu löschen, **Zwischenziel löschen** auswählen. Die Wegpunktliste wird angezeigt.

Neben dem zu löschenden Wegpunkt **Löschen** auswählen.

Der Wegpunkt wird gelöscht und die Wegpunktliste erneut angezeigt.

Um die gesamte Liste zu löschen und die Zielführung zu beenden, **Alle Ziele löschen** auswählen.

### Wegpunkte verschieben

Um die Reihenfolge der Wegpunkte in der Route zu ändern, **Zwischenziele sortieren** auswählen.

Neben dem zu verschiebenden Wegpunkt **Verschieb** auswählen. Das Menü **Zwischenziel hinzufügen** wird angezeigt.

An der Position, an der der entsprechende Wegpunkt eingefügt werden soll, **Hinzuf.** auswählen.

Die Route wird neu berechnet und die Reihenfolge der Wegpunkte in der Liste dabei entsprechend geändert.

## Bevorzugte Routen

### Routen mit Wegpunkten speichern

Eine erstellte Route mit Wegpunkten (siehe oben) kann als bevorzugte Route gespeichert werden.

Bei aktiver Route mit Wegpunkten **DEST / NAV** drücken, um das **Routenmenü** zu öffnen. Dann **Zielliste** auswählen. Ein Untermenü wird angezeigt.

**Als Favoriten-Route speichern** auswählen. Eine Tastatur wird angezeigt.

Einen Namen für die bevorzugte Route eingeben und die Eingabe bestätigen. Das Menü **Favoriten-Route** wird erneut angezeigt.

Die Route mit Wegpunkten wird gespeichert.

### Neue bevorzugte Routen erstellen

**DEST / NAV** drücken, um das Menü **Zieleingabe** anzuzeigen. Dann **Favoriten-Routen** auswählen, um das Menü **Favoriten-Route** anzuzeigen.

**Neue Favoriten-Route** auswählen. Eine Tastatur wird angezeigt.



Einen Namen für die bevorzugte Route eingeben und die Eingabe bestätigen. Das Menü **Favoriten-Route** wird erneut angezeigt.

Die gewünschte bevorzugte Route auswählen. Ein Menü wird angezeigt.



Eine Route mit Wegpunkten erstellen (siehe oben).

Um den Namen der bevorzugten Route zu ändern, **Name änd.** auswählen. Die Tastatur zur Eingabe eines Namens wird angezeigt. Den gewünschten Namen eingeben und die Eingabe bestätigen.

Um die entsprechende bevorzugte Route zu löschen, **Favorit löschen** auswählen. Die bevorzugte Route wird gelöscht und das Menü **Favoriten-Route** erneut angezeigt.

**Bevorzugte Route auswählen**

**DEST / NAV** drücken, um das Menü **Zieleingabe** anzuzeigen. Dann **Favoriten-Routen** auswählen, um die Liste der gespeicherten bevorzugten Routen anzuzeigen.

Die gewünschte Route aus der Liste auswählen. Das Routenbestätigungsmenü wird angezeigt.

Zum Starten der Zielführung **Zielführung starten** auswählen.

**Breitengrad/Längengrad**

Ein Ziel kann auch über die GPS-Koordinaten des gewünschten Orts eingegeben werden.

**DEST / NAV** drücken, um das Menü **Zieleingabe** anzuzeigen. Dann **Breitengrad** auswählen.

Das Eingabefeld für den Breitengrad auswählen, um das **Geopositionseingabe**-Menü anzuzeigen.



Den Multifunktionsknopf wiederholt drücken, um die erste Einstellung wie gewünscht anzupassen.

Dem Multifunktionsknopf drehen, um zum nächsten einzustellenden Wert zu wechseln.

Entsprechend fortfahren, um alle Werte einzustellen.

**BACK** auswählen, um zur nächsthöheren Menüebene zurückzukehren.

Die Längengradwerte wie oben beschrieben einstellen.

Wenn alle GPS-Koordinaten eingegeben sind, unten am Bildschirm **Suche** auswählen.

Ein Bestätigungsmenü wird angezeigt.

Zum Starten der Zielführung **Zielführung starten** auswählen.

**Gespeicherte Ziele löschen**

Um im System gespeicherte Ziele zu löschen, **CONFIG** drücken. **Navigations-einstellungen** und dann **Gespeicherte Ziele löschen** auswählen. Ein Untermenü wird angezeigt.

Die Menüeinträge der Speicherorte aktivieren, die gelöscht werden sollen.

**Löschen** auswählen. Die ausgewählten Speicherorte werden gelöscht.

**Zielführung****Zielführung starten und abbrechen****Start der Zielführung**

Die gewünschte Adresse eingeben oder auswählen.

Ein Bestätigungsmenü wird angezeigt. **Zielführung starten** auswählen, um die Zielführung zu starten.



### Zielführung abbrechen

Bei aktiver Zielführung **DEST / NAV** drücken, um das **Routenmenü** anzuzeigen.

**Route abbrechen** auswählen, um die aktuelle Navigationssitzung abzubrechen.

### Zielführungsanweisungen

Die Zielführung erfolgt über Sprachansagen und visuelle Anweisungen auf der Karte (sofern aktiviert).

### Aufforderungsansagen

Die Navigationssprachansagen teilen Ihnen mit, welche Abzweigung Sie nehmen müssen, wenn Sie sich einer Kreuzung nähern und abbiegen müssen.

**CONFIG** drücken und dann **Navigations-einstellungen** auswählen.

**Sprachausgabe** auswählen, um das entsprechende Untermenü anzuzeigen.

Wenn akustisch auf das nächste Abbiegemanöver hingewiesen werden soll, **Navigations-Sprachausgabe** aktivieren.

Wenn Verkehrsmeldungen vorgelesen werden sollen, **Verkehrswarnungen** aktivieren.

Zum Einstellen der Lautstärke der Aufforderungsansagen **Navigations-ansage-Lautstärke** auswählen. Das entsprechende Untermenü wird angezeigt.

Zum Einstellen der Lautstärke der Aufforderungsansagen **Meldungen** auswählen und die Lautstärke wie gewünscht regeln.

Um die Lautstärke einer gegebenenfalls im Hintergrund wiedergegebenen Audioquelle einzustellen, **Hintergrund** auswählen und die Lautstärke wie gewünscht regeln.

**Lautstärketest** auswählen, um eine Hörprobe mit den aktuellen Einstellungen wiederzugeben.

### Hinweise zur Zielführung

Beim Annähern an eine Kreuzung, an der Sie abbiegen müssen, werden in einer Detailansicht des entsprechenden Kartenausschnitts Hinweise zur Zielführung angezeigt.

**CONFIG** drücken und dann **Navigations-einstellungen** auswählen.

**Zielführungsmeldung** auswählen, um das entsprechende Untermenü anzuzeigen.

Wenn die Karte kurz vor dem nächsten Abbiegemanöver automatisch angezeigt werden soll, **Zielführungsmeldung auf Primäranzeige** aktivieren.

Wenn die Abbiegemanöver in einer Detailansicht des Kartenausschnitts angezeigt werden sollen, **Zielführungsmeldung in Karte** aktivieren.

## Verkehrereignisse

Das TMC-Verkehrsinformationssystem empfängt von TMC-Radio-Sendern alle aktuellen Verkehrsinformationen. Die Informationen werden bei der Routenberechnung berücksichtigt.

### Verkehrereinstellungen

**CONFIG** drücken und dann **Navigationseinstellungen** auswählen.

**Verkehrereinstellungen** auswählen, um das entsprechende Untermenü anzuzeigen.

**Verkehrereignisse** aktivieren, um das TMC-Verkehrsinformationssystem zu verwenden.

### Neuberechnung einer aktiven Route

Wenn während der Zielführung eine Verkehrsstörung auftritt, kann die Route geändert werden.

**Hinweis bei besserer Route** auswählen, um das entsprechende Untermenü anzuzeigen.

Wenn die Route immer automatisch an die aktuelle Verkehrslage angepasst werden soll, **Route basiert auf Verkehrssituation** aktivieren.

Zwischen den Optionen **Automatische Neuberechnung** und **Neuberechnung nach Bestätigung** einer entsprechenden Meldung auswählen.

### Verkehrereignisse auf der Karte anzeigen

Verkehrereignisse können durch entsprechende Symbole auf der Karte angezeigt werden.

**Verkehrereignisse auf Karte anzeigen** auswählen, um das entsprechende Untermenü anzuzeigen.



Wählen Sie die gewünschte Option aus.

Wenn **Benutzerdefiniert** aktiviert ist, durch die Liste blättern und die Verkehrereigniskategorien aktivieren, die angezeigt werden sollen.

### TMC-Sender

Die TMC-Sender, die Verkehrsmeldungen ausstrahlen, können automatisch oder manuell eingestellt werden.

**TMC-Sender** auswählen, um eine Auswahlmaske anzuzeigen.

Das Moduseingabefeld auswählen, um das entsprechende Untermenü anzuzeigen. Wählen Sie die gewünschte Option aus.

Wenn **Manuelle TMC-Senderauswahl** ausgewählt ist, muss ein TMC-Sender eingestellt werden.

Das Sendereingabefeld auswählen, um die **TMC-Senderliste** anzuzeigen.

Wählen Sie den gewünschten Sender aus.

### Verkehrereignislisten

Bei aktiver Zielführung **NAV** und dann den Multifunktionsregler drücken, um das **Navigationsmenü** anzuzeigen. Die Liste durchsehen und **Verkehr** auswählen.



Um eine Liste aller Verkehrseignisse anzuzeigen, die für die Umgebung des aktuellen Fahrzeugstandorts bekannt sind, **Alle Verkehrseignisse** auswählen.

Um eine Liste aller Verkehrseignisse anzuzeigen, die die aktuelle Route betreffen, **Verkehrseignisse entlang der Route** auswählen.

Die Verkehrseignislisten können auf verschiedene Weisen sortiert werden.

**Verkehrseinstellungen** im Menü **Verkehr** und dann **Sortiermethode** auswählen. Das entsprechende Untermenü wird angezeigt.

Die gewünschte Option aktivieren.

## Routenverfolgung

Mit der Ariadnepfadfunktion können die bereits befahrenen Abschnitte der Route nachverfolgt werden.

**CONFIG** drücken und dann **Navigations-einstellungen** auswählen. **Streckenaufzeichnung** auswählen, um das entsprechende Menü aufzurufen.

Zum Starten der Routenverfolgung **Aufzeichnen** aktivieren. Die gefahrene Route wird aufgezeichnet und als gepunktete Linie auf der Karte angezeigt.



Zum Löschen des bereits aufgezeichneten Ariadnepfads in einer aktiven Sitzung **Löschen** auswählen. Eine Meldung mit einer Eingabeaufforderung wird angezeigt. Bestätigen Sie die Meldung, um den gesamten Ariadnepfad zu löschen.

**Aufzeichnen** deaktivieren, um die Nachverfolgungssitzung zu beenden. Eine Tastatur wird angezeigt.

Einen Namen für die Nachverfolgungssitzung eingeben und **Fertig** auswählen. Die Sitzung wird in der Liste **Gespeichert** gespeichert.

Um eine Liste aller Nachverfolgungssitzungen anzuzeigen, **Gespeichert** auswählen. Die gewünschte Nachverfolgungssitzung auswählen, um das Menü **Streckenaufzeichnungsdetails** anzuzeigen.

Um den Namen der Nachverfolgungssitzung zu ändern, **Name änd.** auswählen. Eine Tastatur wird angezeigt. Den gewünschten Namen eingeben und **Fertig** auswählen.

**Laden** auswählen, um das Hauptmenü für die Ariadnepfadfunktion anzuzeigen. Wenn die Nachverfolgungssitzung dauerhaft auf der Karte angezeigt werden soll, **Anzeigen** aktivieren.

Um direkt die gesamte Nachverfolgungssitzung auf dem entsprechenden Kartenausschnitt anzuzeigen, **Auf Karte anzeigen** auswählen.

**Löschen** auswählen, um die entsprechende Nachverfolgungssitzung zu löschen.

## Routenbestimmung

Nachdem eine Route berechnet wurde, können Sie bestimmte Abschnitte manuell ändern oder die gesamte Route neu berechnen lassen.

### Liste der Abbiegungen

Die **Manöver-Liste** zeigt alle Straßen und Abbiegemanöver der berechneten Route ab dem aktuellen Standort.

**DEST / NAV** drücken und dann **Manöver-Liste** auswählen. Die Abbiegelisten wird angezeigt.

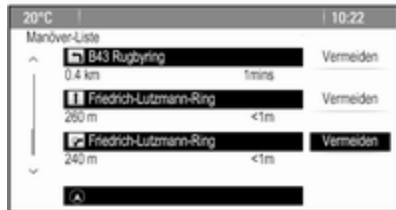

Um bestimmte Straßen aus der Route auszuschließen, **Vermeiden** neben der entsprechenden Straße auswählen.

Die Route wird neu berechnet und die entsprechende Straße dabei ausgeschlossen.

### Liste der zu meidenden Abschnitte

Von der ursprünglichen Route ausgeschlossene Straßen werden in der **Umfahrungsliste** angezeigt.

**DEST / NAV** und dann **Umfahrungsliste** drücken, um das entsprechende Untermenü aufzurufen.

Um eine Liste aller gemiedenen Straßen anzuzeigen, **Liste anzeigen** auswählen.

Um alle gemiedenen Abschnitte zu löschen und die ursprüngliche Route wiederherzustellen, **Alle Einträge löschen** auswählen.

### Umleitung

**DEST / NAV** drücken und dann **Umleitung** auswählen.

Um einen Streckenabschnitt bestimmter Länge zu ändern, **Nach Entf. umfahren** auswählen. Eine Menüliste mit verschiedenen Streckenlängen wird angezeigt.

Die gewünschte Streckenlänge auswählen. Die Route wird entsprechend neu berechnet.

Um die gesamte Route zu sperren, **Gesamte Route umfahren** auswählen. Die ursprüngliche Route wird gesperrt und für den gewählten Streckenabschnitt wird eine neue Route berechnet.

### Liste der Ausfahrten

Um während der Fahrt auf einer Autobahn eine Liste der Ausfahrten und Raststätten anzuzeigen, **NAV** und dann den Multifunktionsregler drücken, um das **Navigationsmenü** anzuzeigen.

Durch die Liste blättern und **Liste der Ausfahrten** auswählen.

### Routenoptionen

Bei aktiver Zielführung **DEST / NAV** drücken und dann **Routenoptionen** auswählen.

Eine Liste der Routenberechnungsoptionen und Straßenarten wird angezeigt.

Eine der Optionen aktivieren, um festzulegen, mit welchen Kriterien die Route berechnet werden soll:

**Schnellste** für die schnellste Route (Fahrzeit), **Kürzeste** für die kürzeste Route (Entfernung) oder **Eco** für die Route mit dem geringsten Kraftstoffverbrauch.

Um festzulegen, welche Straßenarten bei der Routenberechnung berücksichtigt werden sollen, die gewünschten Optionen aktivieren: Autobahn, mautpflichtige Straßen, Fähren usw.

# Sprachsteuerung

Allgemeine Informationen .....	60
Benutzung .....	61
Sprachbefehlsübersicht .....	65

## Allgemeine Informationen

### Integrierte Sprachsteuerung

Die Sprachsteuerung des Infotainment Systems ermöglicht die Bedienung verschiedener Funktionen des Infotainment Systems per Spracheingabe. Sie erkennt Befehle und Ziffernfolgen, unabhängig vom jeweiligen Sprecher bzw. von der jeweiligen Sprecherin. Die Befehle und Ziffernfolgen können ohne Pause zwischen den einzelnen Worten gesprochen werden.

Bei Fehlbedienung bzw. falschen Befehlen gibt Ihnen die Sprachsteuerung visuelles und/oder akustisches Feedback und fordert Sie zur erneuten Eingabe des gewünschten Befehls auf. Außerdem quittiert die Sprachsteuerung wichtige Befehle und fragt gegebenenfalls nach.

Die Befehle zum Ausführen von Aufgaben können auf unterschiedliche Weise eingegeben werden. Für die meisten Funktionen, außer für die Zieleingabe und die Verwendung des Ziffernblocks, ist nur ein einzelner Befehl erforderlich.

Wenn zum Ausführen einer Aufgabe mehr als ein Befehl erforderlich ist, folgendermaßen vorgehen:

Geben Sie im ersten Befehl die Art der auszuführenden Aktionen an, z. B. „Navigationsziel eingeben“. Das System antwortet mit Aufforderungen, die Sie durch einen Dialog zur Eingabe der erforderlichen Informationen führen. Wenn Sie beispielsweise ein Ziel für die Zielführung eingeben möchten, sagen Sie „Navigation“ oder „Zieleingabe“.

### Hinweis

Damit Gespräche im Fahrzeug nicht zu einer versehentlichen Ansteuerung der Systemfunktionen führen, startet die Sprachsteuerung erst nach ihrer Aktivierung.

### Sprachunterstützung

- Nicht alle der für das Display des Infotainment-Systems verfügbaren Sprachen können auch für die Sprachsteuerung genutzt werden.
- Wenn die für das Display ausgewählte Sprache nicht von der Sprachsteuerung unterstützt ist,

ist die Sprachsteuerung nicht verfügbar.

In einem solchen Fall müssen Sie eine andere Sprache für das Display wählen, wenn das Infotainment System über Sprachbefehle gesteuert werden soll. Zum Ändern der Display-Sprache siehe „Sprache“ im Kapitel „Systemeinstellungen“ ⇨ 22.

### **Adresseneingabe für Ziele im Ausland**

Wenn Sie eine Zieladresse in einem anderen Land über die Sprachsteuerung eingeben möchten, müssen Sie die Sprache des Infotainment-Displays in die Sprache des entsprechenden Lands ändern.

Wenn für das Display beispielsweise die englische Sprache eingestellt ist und Sie über die Sprachsteuerung ein Ziel in Frankreich eingeben möchten, müssen Sie zuerst die Display-Sprache in Französisch ändern.

Ausnahmen: Zur Eingabe einer Zieladresse in Belgien über die Sprachsteuerung kann die Display-Sprache entweder Französisch oder Nieder-

ländisch sein. Zu Eingabe einer Zieladresse in der Schweiz kann die Display-Sprache entweder Französisch, Deutsch oder Italienisch sein.

Zum Ändern der Display-Sprache siehe „Sprache“ im Kapitel „Systemeinstellungen“ ⇨ 22.

### **Eingabereihenfolge für Zieladressen**

Die Reihenfolge, in der die Bestandteile der Adresse über die Sprachsteuerung eingegeben werden müssen, hängt vom Zielland ab.

Das System nennt ein Beispiel der jeweiligen Eingabereihenfolge.

### **Sprachübertragung**

Die Funktion der Sprachübertragung des Infotainment Systems ermöglicht die Verwendung der Sprachsteuerungsbefehle auf Ihrem Smartphone. Informationen dazu, ob Ihr Smartphone diese Funktion unterstützt, finden Sie in der Bedienungsanleitung des Smartphones.

## **Benutzung**

### **Integrierte Sprachsteuerung**

#### **Sprachsteuerung aktivieren**

##### **Hinweis**

Während eines aktiven Anrufs ist die Sprachsteuerung nicht verfügbar.

Rechts am Lenkrad  $\text{⌂}$  drücken.

Die Audioanlage wird stummgeschaltet, auf dem Display wird  $\text{⌂}$  hervorgehoben und eine Ansage fordert sie zum Sprechen eines Befehls auf.

Sobald die Sprachsteuerung für die Eingabe eines Sprachbefehls bereit ist, erklingt ein Signalton.

Sie können nun einen Sprachbefehl zum direkten Auslösen einer Systemfunktion (beispielsweise das Einschalten eines Rundfunksenders) oder Starten einer Dialogsequenz mit mehreren Dialogschritten (zum Beispiel das Eingeben einer Zieladresse) geben. Siehe „Bedienung über Sprachbefehle“ weiter unten.

Nach Beendigung der Dialogsequenz wird die Sprachsteuerung automatisch ausgeschaltet. Zum Starten einer neuen Dialogsequenz müssen Sie die Sprachsteuerung wieder einschalten.

### Anpassen der Lautstärke der Aufforderungsansagen

Rechts am Lenkrad + oder – drücken.

### Aufforderungsansage unterbrechen

Erfahrene Benutzer können die aktuelle Aufforderungsansage durch kurzes Drücken auf  $\text{⌂}$  am Lenkrad unterbrechen.

In diesem Fall wird sofort der Signalton wiedergegeben und Sie können ohne zu warten einen Befehl sprechen.

### Eine Dialogsequenz abbrechen

Zum Abbrechen einer Dialogsequenz und Deaktivieren der Sprachsteuerung stehen verschiedene Methoden zur Verfügung:

- „**Abbrechen**“ oder „**Beenden**“ sagen.
- Rechts am Lenkrad  $\text{⌂}$  drücken.

In den folgenden Situationen werden Dialogsequenzen automatisch abgebrochen:

- Wenn Sie eine Zeit lang keine Befehle geben (standardmäßig werden Sie drei Mal zur Ansage eines Befehls aufgefordert).
- Wenn Sie Befehle geben, die vom System nicht erkannt werden (standardmäßig werden Sie drei Mal zur Ansage eines korrekten Befehls aufgefordert).

### Bedienung über Sprachbefehle

Die Sprachsteuerung erkennt Befehle, die auf natürliche Weise in Satzform gesprochen werden, und direkte Befehle, die die Anwendung und Aktion enthalten.

Beachten Sie folgende Tipps, um beste Ergebnisse zu erzielen:

- Hören Sie die Aufforderungsansage an und warten Sie auf den Signalton, bevor Sie einen Befehl sprechen oder antworten.
- Sagen Sie „**Hilfe**“, wenn Sie die Hilfe für den aktuellen Dialogschritt erneut anhören möchten.
- Die Aufforderungsansage kann durch erneutes Drücken auf  $\text{⌂}$  unterbrochen werden. Wenn Sie Ihren Sprachbefehl direkt sprechen möchten, zweimal  $\text{⌂}$  drücken.
- Warten Sie den Signalton ab und sprechen Sie dann den Sprachbefehl ganz natürlich. Die Erkennungsrate ist normalerweise höher, wenn möglichst wenig Pausen gemacht werden. Verwenden Sie kurze und direkte Befehle.

Die meisten Telefon- und Audiobefehle können als einzelner Befehl gegeben werden. Sagen Sie beispielsweise „Wähle Martin Schmitt Büro“,

„Wiedergabe“ gefolgt von einem Interpretieren oder Titelnamen oder „Einstellen“ gefolgt von der Sendefrequenz und dem Frequenzbereich.

Navigationsbefehle sind jedoch zu umfangreich, um mit einem einzigen Befehl eingegeben werden zu können. Sagen Sie erst „Navigation“ und dann beispielsweise „Adresse“ oder „Sonderziele“. Das System antwortet mit Fragen nach weiteren Details.

Nach dem Befehl „Sonderziel“ können lediglich große Ketten mit dem Namen eingegeben werden. Ketten sind Unternehmen mit mindestens 20 Niederlassungen. Nennen Sie für andere Sonderziele den Namen der Kategorie wie „Restaurants“, „Einkaufszentren“ oder „Krankenhäuser“.

Direkte Befehle werden vom System einfacher erkannt, zum Beispiel „Wähle 01234567“.

Wenn Sie „Telefon“ sagen, erkennt das System, dass ein Telefonanruf ausgeführt werden soll, und antwortet mit entsprechenden Fragen, bis die erforderlichen Details erfasst wurden. Wenn eine Telefonnummer mit einem Namen und einem Ort gespeichert

wurde, sollte der direkte Befehl beide Angaben enthalten, beispielsweise „Wähle Martin Schmitt Büro“.

#### Listeneinträge auswählen

Wenn eine Liste angezeigt wird, werden Sie über eine Aufforderungsansage gebeten, eine Bestätigung einzugeben oder ein Element aus der Liste auszuwählen. Ein Listeneintrag kann manuell oder durch Sprechen der Zeilennummer des Eintrags ausgewählt werden.

Listen auf einem Sprachsteuerungsbildschirm arbeiten auf die gleiche Weise wie Listen auf anderen Bildschirmen. Wenn während einer Sprachsteuerungssitzung manuell durch eine Liste auf dem Bildschirm geblättert wird, wird das Sprachsteuerungsereignis abgebrochen und eine Aufforderung folgender Art wiedergegeben: „Treffen Sie über die manuellen Bedienelemente eine Auswahl in der Liste oder drücken Sie an der Blende auf **BACK**, um es erneut zu versuchen“.

Wenn innerhalb von 15 Sekunden keine manuelle Auswahl getroffen wird, wird die Sprachsteuerungssit-

zung beendet, eine entsprechende Meldung angezeigt und der zuvor verwendete Bildschirm geöffnet.

#### Befehl „Zurück“

Um zum vorigen Dialogschritt zurückzukehren, entweder „Zurück“ sagen oder am Instrument **BACK** drücken.

#### Befehl „Hilfe“

Wenn der Befehl „Hilfe“ gesprochen wird, wird der Hilfetext für den aktuellen Dialogschritt vorgelesen.

☞ drücken, um die Ansage des Hilfetexts zu unterbrechen. Ein Signalton erklingt. Sie können einen Befehl sprechen.

### Sprachübertragung

#### Aktivieren von Sprache durchschleifen der Sprachsteuerung

☞ rechts am Lenkrad gedrückt halten, bis eine Sprachsteuerungssitzung gestartet wird.

Weitere Informationen finden Sie in der Bedienungsanleitung Ihres Smartphones.

### **Anpassen der Lautstärke der Aufforderungsansagen**

Rechts am Lenkrad + oder – drücken.

### **Deaktivieren von Sprache durchschleifen der Sprachsteuerung**

Rechts am Lenkrad  drücken. Die Sprachsteuerungs-Session ist beendet.



## Sprachbefehlsübersicht

Die folgende Tabelle enthält eine Übersicht über die wichtigsten Sprachbefehle.

Menü	Aktion	Sprachbefehle
Alle Menüs	Eine Frage des Systems bestätigen	"Ja   Jep   Sicher   Richtig   Korrekt   OK   Positiv   Stimmt"
	Eine Frage des Systems verneinen	"Nein   Nö   Nee   Auf keinen Fall   Falsch   Inkorrekt   Nicht korrekt   Negativ   Nicht wirklich"
	Eine Sitzung abrechnen	"Abbrechen   Abbruch   Beenden"
	Rückkehr zum vorherigen Schritt	"Zurück   Zurückgehen   Vorherige   Vorheriges   Vorheriger"
	Um Unterstützung bitten	"Hilfe" "Mehr Befehle   Weitere Befehle"
	„Ausführlich“ aktivieren oder deaktivieren	"Ausführliche Spracherklärungen ein   Ausführliche Spracherklärungen einschalten   Ausführliche Spracherklärungen aktivieren" "Ausführliche Spracherklärungen aus   Ausführliche Spracherklärungen ausschalten   Ausführliche Spracherklärungen deaktivieren"
	Die aktuelle Musikquelle anfordern	"Was läuft gerade   Was höre ich gerade   Was ist das"

---

Menü	Aktion	Sprachbefehle
Radio-Menü	Wellenbereich wählen	"Zu F M Radio wechseln   Zu U K W Radio wechseln   F M Radio   U K W Radio   F M einschalten   U K W einschalten   Zu F M wechseln   Zu U K W wechseln   F M   U K W   F M einstellen   U K W einstellen"  "Zu A M Radio wechseln   Zu M W Radio wechseln   Zu A M Radio wechseln   Zu M W Radio wechseln   A M Radio   F M Radio   A M einschalten   M W einschalten   Zu A M wechseln   Zu M W wechseln   A M   M W   A M einstellen   M W einstellen"  "Zu D A B Radio wechseln   D A B Radio   D A B Radio einschalten   Zu D A B wechseln   D A B"
	Einen Sender auswählen	"F M einstellen ..." "A M einstellen ..." "D A B ... einstellen   auf D A B ... einstellen"

---

Menü	Aktion	Sprachbefehle
Medienmenü	Eine Medienquelle wählen	"C D spielen   C D abspielen   C D wiedergeben   C D" "U S B spielen   U S B wiedergeben   U S B" "Auxs-Eingang spielen   Vorderen Auxs-Eingang spielen   Spiele Auxs-Eingang   Auxs-Eingang   Vorderen Auxs-Eingang wiedergeben   Auxs-Eingang wiedergeben" "Bluetooth Audio spielen   Bluetooth Audio wiedergeben   Bluetooth Audio"
	Eine Suchkategorie wählen	"Interpret ... (spielen   wiedergeben)" "Album ... (spielen   wiedergeben)" "Genre ... spielen   Genre ... wiedergeben" "Ordner ... spielen   Ordner ... wiedergeben" "Playlist ... spielen   Playlist ... wiedergeben   Spiele Playlist ...   Wiedergabeliste ...spielen   Wiedergabeliste ... wiedergeben   Spiele Wiedergabeliste ..." "Komponist ... spielen   Komponist ... wiedergeben" "Hörbuch ... (spielen   wiedergeben)"
	Einen Musiktitel wählen	"Titel ... spielen   Titel ... von ... wiedergeben   Titel ... spielen   Titel ... wiedergeben"

Menü	Aktion	Sprachbefehle
Navigations- menü	Ein Ziel eingeben	"Navigationsadresse   Eingabe Navigationsadresse   Navigationsadresse eingeben" "Navi   Navigation   Ziel", "Adresse   Zieladresse   Adresse eingeben   Zieladresse eingeben" "Navi   Navigation   Ziel", "Kreuzung"
	Ein Sonderziel eingeben	"Navi   Navigation   Ziel", "Sonderziel" "Navi   Navigation   Ziel", "(Sonderziel   Sonderziele) in der (Nähe   Gegend   Umgebung)" "Navi   Navigation   Ziel", "(Sonderziel   Sonderziele) (in der Nähe   nahe) (des Ziels   des Zielortes   der Zieladresse)   (Sonderziel   Sonderziele) (beim Ziel   beim Zielort   bei der Zieladresse)" "Navi   Navigation   Ziel", "(Sonderziel   Sonderziele) (in der Nähe   nahe   entlang   an) der Route"
	Die Heimatadresse eingeben	"Navi   Navigation   Ziel", "Heimatadresse   zu Heimatadresse fahren   nach Hause [fahren]   Heimatadresse eingeben   Adresse zu Hause eingeben"
	Nach dem aktuellen Standort fragen	"Navi   Navigation   Ziel", "Wo bin ich   (Momentaner   Mein   Aktueller) Standort"

Menü	Aktion	Sprachbefehle
Navigations- menü	Wegpunkt hinzufügen	"Navi   Navigation   Ziel", "Zwischenziel Navigationsadresse hinzufügen  Zwischenziel hinzufügen Navigationsadresse"
		"Navi   Navigation   Ziel", "Zwischenziel (Adresse   Zieladresse) hinzufügen   Zwischenziel hinzufügen (Adresse   Zieladresse)   Zwischenziel hinzufügen ([und] Adresse eingeben)   Zwischenziel hinzufügen ([und] Zieladresse eingeben)"
		"Navi   Navigation   Ziel", "Zwischenziel Sonderziel hinzufügen   Zwischenziel hinzufügen (Sonderziel   Sonderziele)"
		"Navi   Navigation   Ziel", "Zwischenziel Kreuzung hinzufügen   Zwischenziel hinzufügen Kreuzung"
		"Navi   Navigation   Ziel", "Zwischenziel Kontakt hinzufügen   Zwischenziel hinzufügen Kontakt   Zwischenziel aus Kontakten hinzufügen   Zwischenziel hinzufügen [und] Kontakt eingeben"
		"Navi   Navigation   Ziel", "Zwischenziel (Heimatadresse   zu Hause) hinzufügen   Zwischenziel hinzufügen (Heimatadresse   zu Hause)   Zwischenziel hinzufügen [und] (Heimatadresse   zu Hause) eingeben"
	Einen Wegpunkt löschen	"Navi   Navigation   Ziel", "Zwischenziel löschen"
	Zielführung abbrechen	"Navi   Navigation   Ziel", "(Routenführung   Route   Zielführung) (abbrechen   beenden)"
	Die Sprachführung aktivieren/ deaktivieren	"Sprachführung Ein   Sprachführung einschalten" "Sprachführung Aus   Sprachführung ausschalten"

## 70 Sprachsteuerung

---

Menü	Aktion	Sprachbefehle
Telefonmenü	Gerät koppeln	" <b>Verbinden</b> "
	Rufnummer wählen	" <b>Ziffernwahl</b> " "(wählen   anrufen) ..."
	Wahlwiederholung der letzten Nummer	" <b>Erneut wählen   Nochmal wählen   Letzte Nummer nochmal wählen   Letzte Nummer erneut wählen</b> "
	Ziffern löschen	" <b>Löschen</b> " " <b>Alles löschen</b> "
	Eine Textnachricht lesen	" <b>S M S lesen   Kurzmitteilung lesen   Textnachrichten lesen</b> "

---

... : dynamische Leerstelle steht für die spezifischen Namen, die an dieser Stelle eingefügt werden

| : senkrechter Strich trennt Alternativen

() : runde Klammern umfassen Alternativen

[] : eckige Klammern bezeichnen optionale Teile eines Befehls

, : Komma trennt notwendigen Schritte in einer Sequenz

# Mobiltelefon

Allgemeine Informationen .....	71
Bluetooth-Verbindung .....	72
Notruf .....	73
Bedienung .....	74
Textnachrichten .....	77
Mobiltelefone und Funkgeräte .....	79

## Allgemeine Informationen

Das Mobiltelefon-Portal bietet Ihnen die Möglichkeit, über ein Fahrzeugmikrofon und die Fahrzeuglautsprecher Telefongespräche zu führen sowie die wichtigsten Mobiltelefon-Funktionen über das Infotainment System im Fahrzeug zu bedienen. Um das Mobiltelefon-Portal nutzen zu können, muss das Mobiltelefon über Bluetooth verbunden sein.

Das Mobiltelefon-Portal kann optional über die Sprachsteuerung bedient werden.

Nicht alle Funktionen des Mobiltelefon-Portals werden von jedem Mobiltelefon unterstützt. Die möglichen Telefon-Funktionen hängen von jeweiligen Mobiltelefon und dem Netzbetreiber ab. Weitere Informationen hierzu finden Sie in der Bedienungsanleitung zu Ihrem Mobiltelefon und können bei Ihrem Netzbetreiber erfragt werden.

## Wichtige Hinweise zur Bedienung und Verkehrssicherheit

### **Warnung**

Mobiltelefone haben Auswirkungen auf Ihre Umgebung. Aus diesem Grund wurden Sicherheitsregelungen und -bestimmungen aufgestellt. Sie sollten sich im Vorfeld über die entsprechenden Bestimmungen informieren, bevor Sie die Telefonfunktion benutzen.

### **Warnung**

Die Verwendung der Freisprecheinrichtung kann gefährlich sein, weil Ihre Konzentration beim Telefonieren eingeschränkt ist. Fahrzeug vor Benutzung der Freisprecheinrichtung abstellen. Befolgen Sie immer die gesetzlichen Bestimmungen des Landes, in dem Sie sich gerade befinden.

Vergessen Sie nicht, die in einem Bereich gültigen besonderen Vorschriften zu befolgen und immer

dann das Mobiltelefon auszuschalten, wenn der Einsatz von Mobiltelefonen verboten ist, wenn durch das Mobiltelefon Interferenzen verursacht werden oder wenn gefährliche Situationen entstehen können.

## Bluetooth

Das Mobiltelefonportal ist von der Bluetooth Special Interest Group (SIG) zertifiziert.

Weitere Informationen zu den technischen Daten finden Sie im Internet unter <http://www.bluetooth.com>

## Bluetooth-Verbindung

Bluetooth ist ein Funkstandard für die drahtlose Verbindung von Mobiltelefonen, iPods/iPhones oder anderen Geräten.

Zum Einrichten einer Bluetooth-Verbindung zum Infotainment System muss die Bluetooth-Funktion am Bluetooth-Mobilgerät aktiviert sein. Nähere Informationen hierzu sind in der Bedienungsanleitung des Bluetooth-Gerätes zu finden.

Über das Menü **Bluetooth** werden Bluetooth-Geräte mit dem Infotainment System gekoppelt und verbunden, wobei zwischen Bluetooth-Gerät und Infotainment System ein PIN-Code ausgetauscht wird.

## Hinweise

- Es können bis zu fünf Geräte mit dem System gekoppelt werden.
- Wobei allerdings immer nur ein gekoppeltes Gerät mit dem Infotainment System verbunden sein kann.
- Die Kopplung muss normalerweise nur einmal durchgeführt werden; es sei denn, das Gerät wurde aus der Liste der gekoppelten Geräte gelöscht. Wenn das Gerät schon einmal verbunden war, stellt das Infotainment System die Verbindung automatisch her.
- Der Bluetooth-Betrieb reduziert deutlich die Akkulaufzeit des Mobilgeräts. Schließen Sie das Gerät an die Zubehörsteckdose an, um es zu laden.

## Bluetooth-Menü

Um das **Bluetooth**-Menü zu öffnen, **CONFIG** drücken. **Telefon-einstellung** und dann **Bluetooth** auswählen.

Die Menüeinträge **Geräteleiste** und **Gerät verbinden** werden angezeigt.

## Gerät koppeln

Zum Starten des Kopplungsvorgangs am Infotainment System **Gerät verbinden** auswählen. Eine Meldung mit einem vierstelligen Infotainment System-Code wird angezeigt.

Den Kopplungsvorgang am Bluetooth-Gerät initiieren. Wenn erforderlich, den Infotainment System-Code am Bluetooth-Gerät eingeben.

Am Infotainment System wird ein sechsstelliger PIN-Code für den Kopplungsvorgang angezeigt.

Kopplungsvorgang bestätigen:

- Wenn SSP (Secure Simple Pairing) unterstützt wird:

Die am Infotainment System und am Bluetooth-Gerät angezeigten PIN-Codes vergleichen (sofern dazu aufgefordert) und die



Meldung am Bluetooth-Gerät bestätigen.

- Wenn SSP (Secure Simple Pairing) nicht unterstützt wird:  
Den PIN-Code am Bluetooth-Gerät eingeben und die Eingabe bestätigen.

Die Geräte werden gekoppelt und das Telefonhauptmenü wird angezeigt.

Das Telefonbuch und die Ruflisten (sofern verfügbar) werden vom Bluetooth-Gerät heruntergeladen.

Wenn erforderlich, die entsprechende Meldung am Bluetooth-Gerät bestätigen.

### Geräteliste

Die Geräteliste enthält alle Bluetooth-Geräte, die mit dem Infotainment System gekoppelt sind.



Wenn ein neues Gerät gekoppelt wird, wird es in der Geräteliste angezeigt.

#### Gerät verbinden

Das Gerät auswählen, mit dem eine Verbindung hergestellt werden soll. Ein Untermenü wird angezeigt.

**Auswähl.** auswählen.

Das zuvor verbundene Gerät wird getrennt und das neue Gerät verbunden.

#### Gerät löschen

Das zu löschende Gerät auswählen. Ein Untermenü wird angezeigt.

**Löschen** auswählen.

Das Gerät wird gelöscht.

### Notruf

#### ⚠ Warnung

Der Verbindungsaufbau kann nicht in allen Situationen garantiert werden. Aus diesem Grund sollten Sie sich nicht ausschließlich auf ein Mobiltelefon verlassen, wenn es um lebenswichtige Kommunikation (z. B. medizinische Notfälle) geht.

In einigen Netzen kann es erforderlich sein, dass eine gültige SIM-Karte ordnungsgemäß in das Mobiltelefon gesteckt wird.

#### ⚠ Warnung

Denken Sie daran, dass Sie mit dem Mobiltelefon nur dann Anrufe tätigen und empfangen können, wenn es sich in einem Dienstbereich mit ausreichender Signalstärke befindet. Notrufe können unter Umständen nicht in allen

Mobiltelefonnetzen getätigt werden; möglicherweise können sie auch nicht getätigt werden, wenn bestimmte Netzdienste und/oder Telefonfunktionen aktiv sind. Dies kann bei den örtlichen Netzbetreibern erfragt werden.

Die Notrufnummer kann je nach Region und Land unterschiedlich sein. Erkundigen Sie sich vorher über die richtige Notrufnummer der jeweiligen Region.

### Notruf tätigen

Die Notrufnummer wählen (z. B. 112). Die Gesprächsverbindung zur Notrufzentrale wird aufgebaut.

Antworten, wenn das Service-Personal Fragen zum Notfall stellt.

### ⚠ Warnung

Beenden Sie das Gespräch erst, wenn Sie von der Notruf-Zentrale dazu aufgefordert werden.

## Bedienung

Sobald zwischen Ihrem Mobiltelefon und dem Infotainment System eine Verbindung über Bluetooth aufgebaut ist, können Sie viele Funktionen Ihres Mobiltelefons auch über das Infotainment System bedienen.

Nach Aufbau einer Verbindung zwischen dem Mobiltelefon und dem Infotainment System werden Daten des Mobiltelefons zum Infotainment System übermittelt. Dies kann je nach Telefonmodell einige Zeit dauern. In dieser Zeit ist eine Bedienung des Mobiltelefons über das Infotainment-System nur eingeschränkt möglich.

Nicht jedes Telefon unterstützt alle Funktionen der Telefonanwendung. Daher kann der Funktionsumfang von der Beschreibung abweichen.

### Telefon-Hauptmenü

Zum Anzeigen des Mobiltelefon-Hauptmenüs  $\mathcal{R}$  drücken. Der folgende Bildschirm wird angezeigt (sofern ein Mobiltelefon verbunden ist).



### Einen Anruf tätigen

#### Rufnummer eingeben

$\mathcal{R}$  drücken und dann **Nummer eingeben** auswählen. Eine Tastatur wird angezeigt.



Die gewünschte Nummer eingeben.  
Am Bildschirm **Del** auswählen oder an der Instrumententafel **BACK** drücken, um die zuletzt eingegebene Ziffer zu löschen.

► und ◀ auswählen, um die Cursorposition innerhalb der bereits eingegebenen Nummer zu ändern.

**OK** auswählen, um den Wählvorgang zu starten.

#### Hinweis

Zum Öffnen des Telefonbuchs **Telefonbuch** auf dem Ziffernblock drücken.

### Telefonbuch

↖/☒ drücken und dann **Telefonbuch** auswählen. Das Menü **Telefonbuch-Suche** wird angezeigt.



Den gewünschten Bereich für den Anfangsbuchstaben auswählen, um eine Vorauswahl der entsprechenden Telefonbucheinträge anzuzeigen. Das Telefonbuch wird an der Stelle des entsprechenden Buchstabenbereichs geöffnet.



Den gewünschten Eintrag im Telefonbuch auswählen, um die unter diesem Eintrag gespeicherten Nummern anzuzeigen.

Gewünschte Nummer auswählen, um den Wählvorgang zu starten.

#### Telefonbuchsortierung

Die Telefonbucheinträge können nach dem Vornamen oder dem Nachnamen sortiert werden.

↖/☒ und dann **TelefonEinstellung** auswählen, um die Sortierreihenfolge zu ändern.

**Sortierung** auswählen, um das entsprechende Untermenü anzuzeigen. Die gewünschte Option aktivieren.

## Ruflisten

☞☞ drücken und dann **Anruflisten** auswählen. Das Menü **Anruflisten** wird angezeigt.



Die gewünschte Rufliste auswählen. Je nach ausgewählter Liste werden die letzten eingehenden, ausgehenden oder verpassten Anrufe angezeigt.

Den gewünschten Eintrag in der Rufliste auswählen, um den Wählvorgang zu starten.

## Ankommender Anruf

Bei einem eingehenden Anruf wird auf dem Bildschirm eine Meldung angezeigt.



Um den Anruf anzunehmen, **Annehmen** auswählen.

Um den Anruf abzulehnen, **Ablehnen** auswählen.

## Funktionen während eines Telefongesprächs

Bei einem aktiven Anruf wird der Anrufbildschirm angezeigt.



### Einen Anruf beenden

Um den Anruf zu beenden, **Auflegen** auswählen.

### Anruf stummschalten

Um das Mikrofon vorübergehend stummzuschalten, **Anruf stumm** aktivieren.

**Anruf stumm** deaktivieren, um die Stummschaltung wieder aufzuheben.

### Übertragen zum Handgerät

**Auf Mobilteil. Umleiten** auswählen, um den Anruf auf das Mobiltelefon zu übertragen. Das Menü **Privates Gespräch** wird angezeigt.

Um den Anruf erneut zum Infotainment System zu übertragen, **Gespräch übertragen** im Menü **Privates Gespräch** auswählen.

## Zweiter Anruf

### Einen zweiten Anruf beginnen

Während eines aktiven Anrufs im Anrufbildschirm **Nummer eingeben** auswählen. Die Tastatur wird angezeigt. Eine Nummer eingeben oder eine Nummer aus dem Telefonbuch auswählen (siehe oben).

### Zweiter eingehender Anruf

Bei einem zweiten eingehenden Anruf wird unten auf dem Bildschirm eine Meldung angezeigt.

Wählen Sie die gewünschte Option aus.

Wird der Anruf angenommen, wird der erste Anruf gehalten und der zweite Anruf wird aktiv.

Beide Anrufe werden auf dem Anrufbildschirm angezeigt.



Um zwischen den Anrufen zu wechseln, **Gespräch umschalten** auswählen.

### Telefonkonferenz

**Zusammenführen** auswählen, um beide Anrufe gleichzeitig zu aktivieren.

**Zusammenführen** wechselt zu **Anruf trennen**.

Um eine Telefonkonferenz zu beenden, **Anruf trennen** auswählen.

### Telefongespräche beenden

In einer Telefonkonferenz **Auflegen** auswählen, um beide Anrufe zu beenden.

## Textnachrichten

Sobald zwischen Ihrem Mobiltelefon und dem Infotainment System eine Verbindung über Bluetooth aufgebaut ist, können Sie den Nachrichteneingang Ihres Mobiltelefons über das Infotainment System bedienen.

Die Textnachrichtenfunktion des Infotainment Systems wird nicht von allen Mobiltelefonen unterstützt.

### Nachrichtenanwendung auf dem Mobiltelefon aktivieren

Die Übertragung von Textnachrichten an das Infotainment System muss auf dem Mobiltelefon aktiviert werden.

Nach Anschluss an das Infotainment System erhalten Sie möglicherweise eine Meldung auf Ihrem Mobiltelefon, die um Erlaubnis bittet, über das Infotainment System auf die Textnachrichten des Mobiltelefons zuzugreifen. Die Meldung bestätigen.

Wenn keine Meldung angezeigt wird, öffnen Sie das Bluetooth-Menü auf Ihrem Mobiltelefon, wählen Sie den

Namen des Infotainment Systems, und aktivieren Sie die entsprechende Zugriffsfunktion.

### Hinweis

Ausführliche Informationen für den Zugriff auf verschiedene Mobiltelefone finden Sie auf unserer Webseite.

Das Symbol **Nachrichten** im Startmenü des Infotainment Systems wird daraufhin auswählbar.

### Eingehende Textnachrichten

Wenn das System eine neue TEXT Nachricht empfängt, wird eine Meldung mit dem Namen oder der Nummer des Absenders angezeigt.

Eine der Optionen in der Meldung auswählen.

### Anhören

Wenn das System die Nachricht vorlesen soll, **Vorlesen** auswählen.

### Ansicht

Um die Nachricht auf dem Bildschirm anzuzeigen, die entsprechende Bildschirmtaste auswählen.

### Hinweis

Nachrichten werden nur auf dem Bildschirm angezeigt, wenn das Fahrzeug abgestellt ist.

### Schließen

Zum Schließen der Nachricht die entsprechende Bildschirmtaste auswählen.

### Antworten

Um die Nachricht sofort zu beantworten, **Antworten** auswählen. Eine Liste mit vordefinierten Nachrichten wird angezeigt.

Die gewünschte Nachricht auswählen und die Eingabe bestätigen.

Die Nachricht gesendet.

### Hinweis

Über das Einstellungsmenü können neue vordefinierte Nachrichten erstellt werden.

### Anrufen

Um den Absender der Textnachrichten anzurufen, **Anrufen** auswählen.

### Posteingang

☰ und dann **Nachrichten** drücken, um das entsprechende Menü aufzurufen.

**Posteingang** auswählen, um eine Liste aller Nachrichten im Posteingang anzuzeigen.

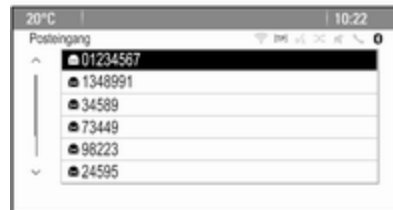

Die gewünschte Nachricht auswählen. Die Nachricht wird auf dem Bildschirm angezeigt.

### Hinweis

Nachrichten werden nur auf dem Bildschirm angezeigt, wenn das Fahrzeug abgestellt ist.

Je nach Wunsch eine der Optionen unten am Bildschirm auswählen (siehe oben).

### Einstellungen

 und dann **Nachrichten** drücken, um das entsprechende Menü aufzurufen.

**Einstellung** auswählen, um das entsprechende Untermenü anzuzeigen.

Die Einstellungen wie gewünscht anpassen.

## Mobiltelefone und Funkgeräte

### Einbau- und Betriebsvorschriften

Bei Einbau und Betrieb eines Mobiltelefons müssen die fahrzeugspezifischen Einbauanleitungen und Betriebsvorschriften der Hersteller des Telefons und der Freisprecheinrichtung eingehalten werden. Andernfalls

kann die Betriebserlaubnis des Fahrzeugs erlöschen (EU-Richtlinie 95/54/EG).

Empfehlungen für störungsfreien Betrieb:

- Die Außenantenne muss von einer Fachkraft installiert werden, um eine möglichst große Reichweite zu gewährleisten.
- Maximale Sendeleistung: 10 Watt.
- Das Mobiltelefon muss an einem geeigneten Einbauort installiert werden. Siehe entsprechenden Hinweis in der Betriebsanleitung im Abschnitt **Airbag-System**.

Lassen Sie sich über vorgegebene Einbauorte für Außenantenne bzw. Gerätehalter und Möglichkeiten zur Nutzung von Geräten mit einer Sendeleistung von mehr als 10 Watt beraten.

Der Betrieb einer Freisprecheinrichtung ohne Außenantenne in den Mobiltelefonstandards GSM 900/1800/1900 und UMTS darf nur erfolgen, wenn die maximale

Sendeleistung des Mobiltelefons bei GSM 900 2 Watt und anderen Standards 1 Watt nicht überschreitet.

Aus Sicherheitsgründen nicht während der Fahrt telefonieren. Auch die Nutzung von Freisprecheinrichtungen kann vom Straßenverkehr ablenken.

### **Warnung**

Funkgeräte und Mobiltelefone, die den genannten Mobiltelefonstandards nicht entsprechen, dürfen nur mit außen am Fahrzeug angebrachter Antenne verwendet werden.

### **Achtung**

Bei Missachtung der aufgeführten Vorschriften kann es bei Verwendung von Mobiltelefonen und Funkgeräten im Fahrzeuginnenraum ohne Außenantenne zu Funktionsstörungen der Fahrzeugelektronik kommen.

## Häufig gestellte Fragen

Häufig gestellte Fragen ..... 80

## Häufig gestellte Fragen

### Sprachsteuerung

- ② **Die Sprachsteuerungsfunktion funktioniert nicht besonders gut. Wie kann ich die Leistung der Funktion verbessern?**
  - ① Warten Sie den Signalton ab und versuchen Sie, den Sprachbefehl möglichst natürlich zu sprechen. Vermeiden Sie lange Pausen und eine übermäßige Betonung. Sprechen Sie mit mittlerer Lautstärke. Detaillierte Beschreibung ⇨ 61.
  - ② **Die von der Sprachsteuerung wiedergegebenen Sprachaufforderungen sind zu lang. Wie kann ich die Ansagen unterbrechen, um direkt einen Befehl zu sprechen?**
    - ① Um die Sprachaufforderungen der Sprachsteuerung zu unterbrechen, Ⓢ am Lenkrad drücken. Warten Sie den Signalton ab und sprechen Sie dann den Sprachbefehl. Detaillierte Beschreibung ⇨ 61.

- ② **Ich kann keinen Telefonkontakt über die Sprachsteuerung auswählen. Was mache ich falsch?**
  - ① Das Infotainment System greift so auf die Telefonbucheinträge zu, wie sie gespeichert wurden. Wenn die Sortierreihenfolge „Nachname, Vorname“ lautet, müssen Sie „Müller, Peter“ sprechen, um Peter Müller anzurufen. Detaillierte Beschreibung ⇨ 60.
  - ② **Ich kann über die Sprachsteuerung keine Adresse in einem anderen Land eingeben. Was mache ich falsch?**
    - ① Über die Sprachsteuerung können Sie nur Adressen als Ziel eingeben, die sich in dem Land befinden, dessen Sprache als System-sprache ausgewählt ist. Wenn das System beispielsweise auf „Deutsch“ eingestellt ist, können Sie über die Sprachsteuerung kein Ziel in Frankreich eingeben. Detaillierte Beschreibung ⇨ 60.



## Mobiltelefon

- ❓ **Wie kann ich ein Mobiltelefon mit dem Infotainment System koppeln?**
- ① Zum Koppeln eines Mobiltelefons  drücken. **Telefoneinstellung** und dann **Bluetooth** auswählen. **Gerät verbinden** auswählen und dann die Anweisungen am Infotainment System und am Mobiltelefon befolgen. Vergewissern Sie sich, dass die Bluetooth-Funktion aktiviert ist.  
Detaillierte Beschreibung ⇨ 72.
- ❓ **Wie kann ich über das Infotainment System auf das Telefonbuch oder auf die Ruflisten zugreifen?**
- ① Je nach verwendetem Mobiltelefon müssen Sie den Zugriff auf die entsprechenden Daten in den Einstellungen des Mobiltelefons zulassen. Das Herunterladen des Telefonbuchs und der Ruflisten wird nicht von allen Mobiltelefonen unterstützt.  
Detaillierte Beschreibung ⇨ 72.

- ❓ **Obwohl der Zugriff auf mein Telefonbuch zugelassen wurde, sind nicht alle Kontakte im Infotainment System verfügbar. Warum?**
- ① Je nach Telefonbuch können Kontakte, die auf der SIM-Karte gespeichert sind, nicht vom Infotainment System gelesen werden.  
Detaillierte Beschreibung ⇨ 72.

## Navigation

- ❓ **Wie kann ich zwischen der Anzeige der Gesamtfahrtzeit und verbleibenden Fahrtzeit bzw. Gesamtstrecke und Teilstrecke umschalten?**
- ① Drücken Sie bei aktiver Navigationsanwendung den Multifunktionsknopf, um das **Navigationsmenü** anzuzeigen. Wählen Sie **Reise-/Ankunftszeit wechseln** aus und passen Sie die Einstellungen wie gewünscht an.  
Detaillierte Beschreibung ⇨ 41.

- ❓ **Beim Drücken auf DEST/NAV werden manchmal unterschiedliche Menüs angezeigt. Warum?**
- ① Wenn die Routenführung aktiv ist, wird die Zielanwendung angezeigt, damit Sie ein Ziel auswählen können.  
Detaillierte Beschreibung ⇨ 45.  
Bei inaktiver Zielführung wird das **Routenmenü** angezeigt.  
Detaillierte Beschreibung ⇨ 54.

## Audio

- ❓ **Bei der Wiedergabe von Medien Dateien von einem über Bluetooth verbundenen Gerät werden der Spurtitel und Interpret im Infotainment System nicht angezeigt. Die Funktion zum Durchsuchen der Medien ist nicht verfügbar. Warum?**
- ① Wenn ein Gerät per Bluetooth-Verbindung angeschlossen wird, sind aufgrund des unterstützten Bluetooth-Protokolls nur eingeschränkte Funktionen verfügbar.  
Detaillierte Beschreibung ⇨ 37.

- ② Das Infotainment System verfügt an der Blende über keine Taste für die Klangeinstellungen. Wie kann ich die Klangeinstellungen ändern?
- ⓘ Das Klangeinstellungsmenü ist über die **Homepage** verfügbar. ☰ und dann **Mehr** drücken, um die zweite **Homepage** aufzurufen. Um das Klangeinstellungsmenü zu öffnen, **Klang** auswählen.  
Detaillierte Beschreibung ⇨ 20.



# Stichwortverzeichnis

<b>A</b>		<b>Bedienelementeübersicht</b> ..... 8	
Adressbuch.....	45	Bedienung.....	74
Allgemeine Informationen....	32, 35, 40, 60, 71	AUX.....	37
AUX.....	35	Bluetooth-Musik.....	37
Bluetooth-Musik.....	35	CD.....	33
CD.....	32	Infotainment System.....	14
Infotainment System.....	6	Menü.....	17
Mobiltelefonportal.....	71	Mobiltelefon.....	74
Navigation.....	40	Navigationssystem.....	41
Radio.....	25	Radio.....	25
USB.....	35	USB.....	37, 38
Apps.....	39	Benutzung.....	14, 25, 33, 41, 61
Apps nutzen.....	39	Bilddateien.....	35
Ariadnepfad.....	54	Bilder.....	38
Audio abspielen.....	37	Bilder anzeigen.....	38
Audiodateien.....	35	Bluetooth-Musik.....	35
Autostore-Listen.....	27	Bluetooth-Musik aktivieren.....	37
Sender aufrufen.....	27	Bluetooth-Verbindung.....	72
Sender speichern.....	27	<b>C</b>	
AUX.....	35	CD-Player.....	32
AUX aktivieren.....	37	CD-Player aktivieren.....	33
<b>B</b>		<b>D</b>	
BACK-Taste.....	17	DAB.....	30
Balance.....	20	Dateiformate.....	32
Bass.....	20	Audiodateien.....	35
Bedienelemente		Bilddateien.....	35
Infotainment System.....	8	Datum.....	22
Lenkrad.....	8	Die automatische Lautstärkeregelung.....	21

Diebstahlschutz .....	7
Digital Audio Broadcasting.....	30
Display.....	22

**E**

EQ.....	20
Equalizer.....	20

**F**

Fader.....	20
Favoriten-Listen.....	27
Sender aufrufen.....	27
Sender speichern.....	27

**G**

Gracenote.....	35
Grundsätzliche Bedienung.....	17

**H**

Häufig gestellte Fragen.....	80
Heimatadresse.....	45
Home Page.....	17, 22

**I**

Infotainment-Bedienfeld.....	8
Infotainment System aktivieren....	14
Infotainment System einschalten.	14

**K**

Karten.....	41
Kategorienliste.....	25

Klangeinstellungen.....	20
Koppeln.....	72

**L****Lautstärke**

Die automatische Lautstärkeregelung.....	21
Lautstärke Signaltöne.....	21
Maximale Einschalllautstärke....	21
Navigationslautstärke.....	21
Stummschaltung.....	14
Tonsignal-Lautstärke.....	21
Verkehrsdurchsagen-Lautstärke.....	21
Lautstärkeeinstellungen.....	21
Lautstärke Signaltöne.....	21
Liste der Abbiegungen.....	54

**M**

Maximale Einschalllautstärke.....	21
Meldungen.....	17
Menübedienung.....	17
Midrange/Mitten.....	20

**Mobiltelefon**

Bluetooth.....	71
Bluetooth-Verbindung.....	72
Funktionen während des Gesprächs.....	74
Letzte Anrufe.....	74
Notrufe.....	73
Telefonbuch.....	74

Telefonkonferenz.....	74
Textnachrichten.....	77
Mobiltelefone und Funkgeräte .....	79
Mobiltelefonportal aktivieren.....	74
Multifunktionsknopf.....	17

**N****Navigation**

Adressbuch.....	45
Aktueller Standort.....	41
Allgemeine Einstellungen.....	41
Ariadnepfad.....	54
Aufforderungsansagen.....	54
Bevorzugte Routen.....	45
Heimatadresse.....	45
Hinweise zur Zielführung.....	54
Kartenausschnitt.....	41
Kartenhandhabung.....	41
Koordinaten.....	45
Letzte Ziele.....	45
Liste der Abbiegungen.....	54
Route mit Wegpunkten.....	45
Routenoptionen.....	54
Routensimulation.....	41
Routenverfolgung.....	54
Sonderziele.....	45
Tastatur.....	45
TMC-Sender.....	54
Verkehrseignisse.....	54

Zieleingabe.....	45	Route mit Wegpunkten.....	45	TP.....	28
Zielführung.....	54	Routensimulation.....	41	Treble.....	20
Navigationslautstärke.....	21	<b>S</b>		<b>U</b>	
Navigationssystem.....	40	Senderliste.....	25	Uhrzeit.....	22
Navigationssystem aktivieren.....	41	Sendersuche.....	25	Uhrzeitformat.....	22
Notruf.....	73	Smartphone.....	39	USB.....	35
<b>R</b>		Softwareaktualisierung.....	22	USB-Audio aktivieren.....	37
Radio		Sonderziele.....	45	USB-Bild aktivieren.....	38
Autostore-Listen.....	27	Sprachbefehlsübersicht.....	65	<b>V</b>	
DAB.....	30	Sprache.....	22	Verkehrsdurchsagen-Lautstärke .	21
DAB-Ansagen.....	30	Sprachsteuerung.....	60	Verkehrereignisse.....	54
Digital Audio Broadcasting.....	30	Stummschaltung.....	14	Verkehrsfunk.....	28
Favoriten-Listen.....	27	Systemeinstellungen.....	22	Verwendungszweck	
Kategorienliste.....	25	Display.....	22	AUX.....	37
Radio Data System (RDS).....	28	Home Page.....	22	Bluetooth-Musik.....	37
RDS.....	28	Software.....	22	CD.....	33
RDS-Optionsmenü.....	28	Sprache.....	22	Infotainment System.....	14
Regional.....	28	Uhrzeit und Datum.....	22	Mobiltelefon.....	74
Sender aufrufen.....	27	<b>T</b>		Navigationssystem.....	41
Sender speichern.....	27	TA.....	28	USB.....	37, 38
Senderliste.....	25	Tastatur.....	45	<b>W</b>	
Sendersuche.....	25	Telefonanruf		Wellenbereichsauswahl.....	25
TP.....	28	Initiieren.....	74	Werkseinstellungen.....	22
Verkehrsfunk.....	28	Vornehmen.....	74	<b>Z</b>	
Wellenbereichsauswahl.....	25	Telefonbuch.....	45, 74	Zieleingabe .....	45
Radio aktivieren.....	25	Textnachrichten.....	77	Zielführung .....	54
Radio Data System (RDS) .....	28	TMC.....	54		
Regionalisierung.....	28	Tonsignal-Lautstärke.....	21		

---

# CD 450 / 400

Einführung .....	88
Radio .....	99
CD-Player .....	108
AUX-Eingang .....	111
USB-Anschluss .....	112
Bluetooth-Musik .....	115
Mobiltelefon .....	117
Stichwortverzeichnis .....	126

## Einführung

Allgemeine Informationen .....	88
Diebstahlschutz .....	89
Bedienelementeübersicht .....	90
Benutzung .....	93
Grundsätzliche Bedienung .....	94
Klangeinstellungen .....	97
Lautstärkeinstellungen .....	97

### Allgemeine Informationen

Das Infotainment System bietet Ihnen modernstes In-Car-Infotainment.

Bei Verwendung der FM-, AM- oder DAB-Radiofunktionen können bis zu 36 Sender auf sechs Favoritenseiten gespeichert werden.

Der integrierte Audio-Player sorgt beim Abspielen von Audio-CDs und MP3/WMA-CDs für Unterhaltung.

Externe Datenspeichergeräte wie iPods, MP3-Player, USB-Sticks oder tragbare CD-Player lassen sich per Kabel oder Bluetooth mit dem Infotainment System verbinden und als zusätzliche Audioquellen nutzen.

Darüber hinaus verfügt das Infotainment System über ein Mobiltelefon-Portal, das Ihnen eine bequeme und sichere Nutzung Ihres Mobiltelefons im Fahrzeug ermöglicht.

Optional kann das Infotainment System auch über die Bedienelemente auf dem Lenkrad gesteuert werden.

Das durchdachte Design der Bedienelemente und die übersichtlichen Display-Anzeigen ermöglichen eine einfache und intuitive Bedienung.

### Hinweis

Dieses Handbuch enthält eine Beschreibung der Optionen und Funktionen der verschiedenen Infotainment Systeme. Einige Beschreibungen, auch in Bezug auf Display und Menüfunktionen, gelten aufgrund der Modellvariante, von Länderspezifikationen, Sonderausstattung oder Zubehör nicht für Ihr Fahrzeug.

### Wichtige Hinweise zur Bedienung und Verkehrssicherheit

#### **Warnung**

Das Infotainment System ist so zu benutzen, dass das Fahrzeug immer sicher gefahren werden kann. Halten Sie im Zweifelsfall an und bedienen Sie das Infotainment System bei stehendem Fahrzeug.



## Radioempfang

Der Radioempfang kann durch Knistern, Rauschen, Verzerrungen oder Aussetzer gestört werden. Ursachen dafür sind:

- Änderungen in der Entfernung zum Sender
- Mehrwegeempfang durch Reflexionen
- Empfangslöcher

## Diebstahlschutz

Das Infotainment System ist mit einem elektronischen Sicherheitssystem zur Diebstahlabshreckung ausgestattet.

Das Infotainment System funktioniert deshalb ausschließlich in Ihrem Fahrzeug und ist für einen Dieb wertlos.

## Bedienelementeübersicht

### Bedienfeld

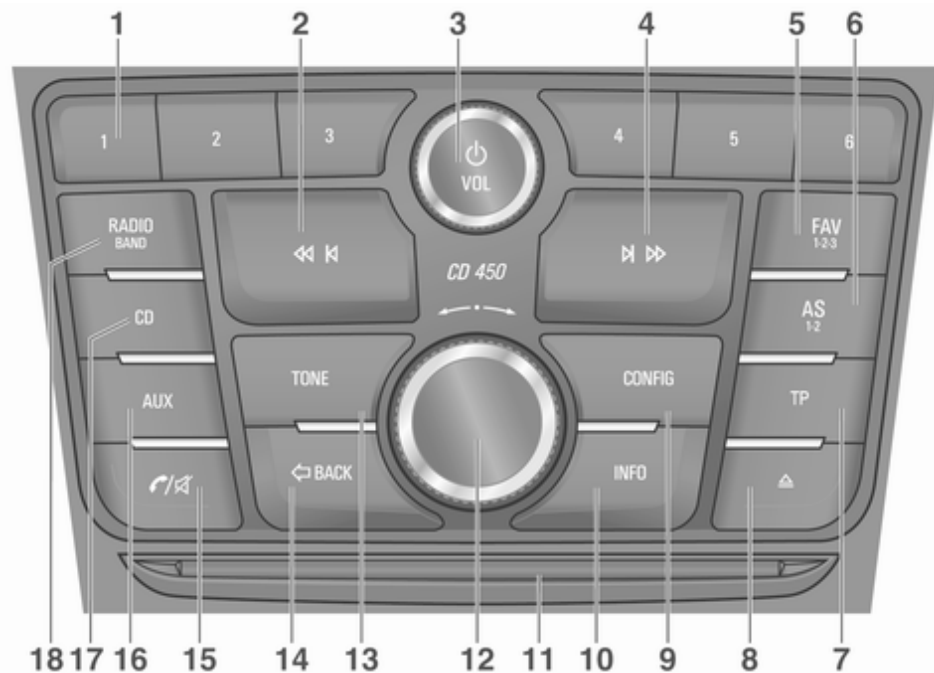

**1 Radiosendertasten 1–6**  
 Lang drücken: Sender speichern ..... 101  
 Kurz drücken: Sender auswählen ..... 101

**2 << >>**  
 Radio: Rückwärtssuche ..... 99  
 CD/MP3/WMA: Titel rückwärts überspringen ..... 109

**3 VOL**  
 Drücken: Infotainment System ein-/ausschalten ..... 93  
 Drehen: Lautstärke einstellen ..... 93

**4 <>**  
 Radio: Vorwärtssuche ..... 99  
 CD/MP3/WMA: Titel vorwärts überspringen ..... 109

**5 FAV 1-2-3**  
 Radio-Favoriten ..... 101

**6 AS 1-2**  
 Autostore-Listen ..... 101

**7 TP**  
 Verkehrsfunk aktivieren oder deaktivieren ..... 104

**8  $\triangle$**   
 CD auswerfen ..... 109

**9 CONFIG**  
 System-Einstellungen ..... 93

**10 INFO**  
 Radio: Informationen zum aktuellen Sender  
 CD/MP3/WMA: Informationen zum aktuellen Titel

**11 CD-Schacht**

**12 Multifunktionsknopf**  
 Zentrales Bedienelement zur Auswahl und Navigation in Menüs ..... 94

**13 TONE**  
 Klangeinstellungen ..... 97

**14  $\diamond$  BACK**  
 Menü: eine Ebene zurück ..... 94  
 Eingabe: letztes Zeichen oder gesamte Eingabe löschen ..... 94

**15  $\curvearrowright$  /  $\curvearrowleft$**   
 Telefon-Hauptmenü öffnen . 117  
 oder Stummschaltungs-funktion aktivieren/ deaktivieren ..... 93

**16 AUX**  
 Medien aktivieren oder Audioquelle ändern ..... 93

**17 CD**  
 CD-Quelle aktivieren ..... 108

**18 RADIO BAND**  
 Radio aktivieren oder Wellenbereich wechseln ..... 99

**Audio-Bedienungselemente am Lenkrad**

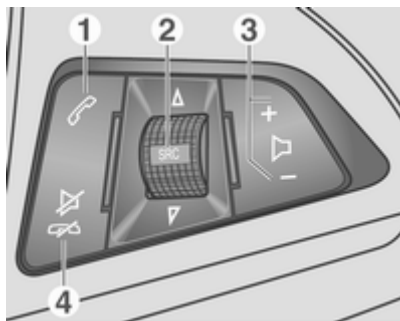

- 1** Kurz drücken: Telefonanruf entgegennehmen ..... 117  
 oder Wahlwiederholungsfunktion aktivieren ..... 121  
 oder Nummer in Anrufliste wählen ..... 121

- Lang drücken: Rufliste öffnen ..... 121  
 oder Freisprechmodus ein-/ausschalten ..... 121
- 2 SRC** (Quelle) ..... 93
- Drücken: Audioquelle auswählen ..... 93
- Bei aktivem Radiomodus: zum Auswählen des nächsten/vorigen gespeicherten Radiosenders nach oben/ unten drehen ..... 99
- Bei aktiver CD-Wiedergabe: zum Auswählen des nächsten/vorigen CD-/MP3-/WMA-Titels nach oben/ unten drehen ..... 109

- Bei aktivem Mobiltelefon-Portal und offener Rufliste (siehe Punkt 1): zum Auswählen des nächsten/vorigen Eintrags in der Rufliste nach oben/unten drehen ..... 121
- Bei aktivem Mobiltelefon-Portal und Anklopfen: zum Makeln zwischen Anrufen nach oben/unten drehen ..... 121
- 3** + und - Lautstärke erhöhen oder verringern
- 4** Drücken: Anruf beenden/ abweisen ..... 121  
 oder Anrufliste schließen .... 121  
 oder Stummschaltungsfunktion aktivieren/ deaktivieren ..... 93

## Benutzung

### Bedienelemente

Das Infotainment System wird über Funktionstasten, einen Multifunktionsknopf und Menüs auf dem Bildschirm bedient.

Eingaben erfolgen wahlweise über:

- das Bedienfeld des Infotainment Systems ⇨ 90
- Audio-Bedienelemente am Lenkrad ⇨ 90

### Infotainment-System ein- oder ausschalten

Kurzzeitig **VOL** drücken. Nach dem Einschalten wird die zuletzt ausgewählte Infotainment-Quelle aktiviert.

Zum Ausschalten des Systems erneut **VOL** drücken.

### Abschaltautomatik

Ist das Infotainment System bei ausgeschalteter Zündung mit **VOL** eingeschaltet, so schaltet es sich 10 Minuten nach der letzten Benutzereingabe automatisch ab.

### Lautstärke einstellen

☉ **VOL** drehen. Die aktuelle Einstellung wird im Display angezeigt.

Beim Einschalten des Infotainment Systems wird die zuletzt gewählte Lautstärke eingestellt, sofern diese Einstellung unter der maximalen Einschalllautstärke (siehe unten) liegt.

Folgende Einstellungen können separat vorgenommen werden:

- maximale Einschalllautstärke ⇨ 97
- Lautstärke der Verkehrsdurchsagen ⇨ 97

### Automatische Lautstärkeanhebung

Bei aktivierter automatischer Lautstärkeanhebung ⇨ 97 wird die Lautstärke zum Ausgleich von Abroll- und Windgeräuschen während der Fahrt automatisch angepasst.

### Stummschaltung

↻ / ↻ drücken (wenn das Mobiltelefonportal verfügbar ist: einige Sekunden gedrückt halten), um die Audioquellen stummzuschalten.

Um die Stummschaltung aufzuheben: ☉ **VOL** drehen oder erneut ↻ / ↻ drücken (wenn das Mobiltelefonportal verfügbar ist: einige Sekunden lang drücken).

### Lautstärkenbegrenzung bei hohen Temperaturen

Bei sehr hohen Temperaturen im Fahrzeuginneren begrenzt das Infotainment System die maximal einstellbare Lautstärke. Bei Bedarf wird die Lautstärke automatisch verringert.

### Betriebsarten

#### Radio

**RADIO BAND** drücken, um das Hauptmenü des Radios zu öffnen oder um zwischen den verschiedenen Frequenzbändern umzuschalten.

Multifunktionsknopf drücken, um die Wellenbereichsmenüs mit Optionen zur Senderauswahl zu öffnen.

Ausführliche Beschreibung der Radiofunktionen ⇨ 99.

**Audio-Player**

**AUX** ein- oder mehrmals drücken, um das USB-, iPod- oder AUX-Hauptmenü (sofern verfügbar) zu öffnen bzw. zwischen diesen Menüs zu wechseln.

Multifunktionsknopf drücken, um die relevanten Menüs mit Optionen zur Titelauswahl zu öffnen.

Ausführliche Beschreibung:

- Funktionen des CD-Players  
⇨ 108
- AUX-Funktionen ⇨ 111
- Funktionen des USB-Anschlusses ⇨ 112
- Bluetooth-Musik-Funktionen  
⇨ 115

**Mobiltelefon**

↻ / ✖ kurz drücken, um das Telefon-Menü aufzurufen.

Multifunktionsknopf drücken, um das Telefon-Menü mit Optionen zur Eingabe und Auswahl von Rufnummern zu öffnen.

Ausführliche Beschreibung des Mobiltelefon-Portals ⇨ 117.

**System-Einstellungen****Sprache einstellen**

Die Menütexe auf dem Bildschirm des Infotainment Systems können in verschiedenen Sprachen angezeigt werden.

**CONFIG** drücken, um das Menü **Einstellungen** aufzurufen.

**Sprachen (Languages)** im Menü **Einstellungen** auswählen, um das entsprechende Menü aufzurufen.

Die gewünschte Sprache für die Menütexe auswählen.

**Hinweis**

Eine ausführliche Beschreibung der Menübedienung finden Sie unter ⇨ 94.

**Uhrzeit- und Datumseinstellungen**

Eine ausführliche Beschreibung ist in der Betriebsanleitung des Fahrzeugs zu finden.

**Grundsätzliche Bedienung****Multifunktionsknopf**

Der Multifunktionsknopf ist das zentrale Bedienelement für die Menüs.

Den Multifunktionsknopf drehen:

- um eine Menü-Option zu markieren
- um einen Zahlenwert einzustellen

Den Multifunktionsknopf drücken:

- um markierte Option auszuwählen oder zu aktivieren
- um einen festgelegten Wert zu bestätigen
- um eine Systemfunktion ein-/ auszuschalten

**Taste ⇨ BACK**

Kurzzeitig ⇨ **BACK** drücken:

- um ein Menü zu verlassen
- um von einem Untermenü in die nächsthöhere Menüebene zurückzukehren
- um das letzte Zeichen in einer Zeichenfolge zu löschen

⇨ **BACK** einige Sekunden drücken und halten, um die gesamte Eingabe zu löschen.

## Beispiele zur Menübedienung

### Option auswählen



Multifunktionsknopf drehen, um den Cursor (= farbliche Hinterlegung) auf die gewünschte Option zu bewegen.

Multifunktionsknopf drücken, um die so markierte Option auszuwählen.

### Untermenüs

Ein Doppelpfeil am rechten Rand des Menüs zeigt an, dass nach Auswahl der Option ein Untermenü mit weiteren Optionen aufgerufen wird.

### Einstellung aktivieren



Multifunktionsknopf drehen, um die gewünschte Einstellung zu markieren.

Multifunktionsknopf drücken, um die Einstellung zu aktivieren.

### Wert einstellen



Multifunktionsknopf drehen, um den aktuellen Wert der Einstellung zu ändern.

Multifunktionsknopf drücken, um den eingestellten Wert zu bestätigen.

Der Cursor springt daraufhin zum nächsten Wert weiter. Nachdem alle Werte eingestellt wurden, kehren Sie automatisch zur nächsthöheren Menüebene zurück.

## Einstellungen anpassen

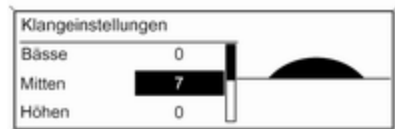

Multifunktionsknopf drehen, um die Einstellung zu ändern.

Multifunktionsknopf drücken, um die Einstellung zu bestätigen.

## Funktion ein-/ausschalten



Multifunktionsknopf drehen, um die ein- oder auszuschaltende Funktion zu markieren.

Multifunktionsknopf drücken, um zwischen den Einstellungen **Ein** und **Aus** zu wechseln.

## Zeichenfolgen eingeben



Eingabe von Zeichenfolgen, z. B. PIN-Codes oder Telefonnummern:

Multifunktionsknopf drehen, um das gewünschte Zeichen zu markieren.

Multifunktionsknopf drücken, um das markierte Zeichen zu bestätigen.

Das letzte Zeichen der Sequenz kann durch Wahl von  am Display oder Drücken von **BACK** an der Instrumententafel gelöscht werden. Bei Drücken und Halten von **BACK** wird die gesamte Eingabe gelöscht.

Zum Ändern der Cursorposition in der bereits eingegebenen Zeichenfolge auf dem Display **◀** bzw. **▶** auswählen.



## Klangeinstellungen

Im Klangeinstellungsmenü kann die Klangcharakteristik für jeden Radio-Wellenbereich und jede externe Audioplayerquelle separat eingestellt werden.

**TONE** drücken, um das Menü Klangeinstellungen zu öffnen.

### Bässe, Mitten und Höhen einstellen

Die Liste durchsehen und **Bässe**, **Mitten** oder **Höhen** auswählen.

Den gewünschten Wert für die gewählte Option einstellen.

### Lautstärkenverteilung vorne/hinten einstellen

Die Liste durchsehen und **Fader** auswählen.

Gewünschten Wert einstellen.

### Lautstärkenverteilung rechts/links einstellen

Die Liste durchsehen und **Balance** auswählen.

Gewünschten Wert einstellen.

## Klangstil auswählen

Die Liste durchsehen und **EQ** (Equalizer) auswählen. Das Menü **EQ-Voreinstellungen** wird angezeigt.



Die angezeigten Optionen bieten für den jeweiligen Musikstil optimierte Voreinstellungen für Bässe, Mitten und Höhen.

Wählen Sie die gewünschte Option aus.

## Eine einzelne Einstellung auf „0“ setzen

Die gewünschte Option auswählen und den Multifunktionsknopf einige Sekunden lang drücken.

Der Wert wird auf „0“ zurückgestellt.

## Alle Einstellungen auf „0“ oder „AUS“ setzen

**TONE** ein paar Sekunden lang drücken.

Alle Werte werden auf „0“ zurückgestellt. Die EQ-Voreinstellung wird auf **AUS** gesetzt.

## Lautstärkeeinstellungen

### Automatische Lautstärkeanhebung anpassen

**CONFIG** drücken, um das Menü **Einstellungen** aufzurufen.

**Radioeinstellungen** und dann **Autom. Lautstärkeregelung** auswählen.

Im angezeigten Menü kann die Funktion **Autom. Lautstärkeregelung** deaktiviert bzw. der Grad der Lautstärkeanpassung ausgewählt werden.

Wählen Sie die gewünschte Option aus.

### **Maximale Einschaltlautstärke anpassen**

**CONFIG** drücken, um das Menü **Einstellungen** aufzurufen.

**Radioeinstellungen** und dann **Max. Einschaltlautstärke** auswählen.

Gewünschten Wert einstellen.

### **Lautstärke der Verkehrsdurchsagen anpassen**

Die Lautstärke der Verkehrsdurchsagen kann so voreingestellt werden, dass sie proportional zur normalen Audiolautstärke angehoben oder gesenkt wird.

**CONFIG** drücken, um das Menü **Einstellungen** aufzurufen.

**Radioeinstellungen, RDS-Optionen** und dann **TA-Lautstärke** auswählen.

Gewünschten Wert einstellen.

### **Klingeltonlautstärke anpassen**

**CONFIG** drücken, um das Menü **Einstellungen** aufzurufen.

**Telefoneinstellungen, Sound & Signale** und dann **Lautstärke, Rufton** auswählen.

Gewünschten Wert einstellen.

# Radio

Benutzung .....	99
Sendersuche .....	99
Autostore-Listen .....	100
Favoriten-Listen .....	101
Wellenbereichmenüs .....	101
Radio Data System (RDS) .....	104
Digital Audio Broadcasting .....	106

## Benutzung

### Radio aktivieren

**RADIO BAND** drücken, um das Radio-Hauptmenü aufzurufen.



Der zuletzt gespielte Sender wird empfangen.

### Wellenbereich wählen

Einmal oder mehrmals **RADIO BAND** drücken, um den gewünschten Wellenbereich auszuwählen.

Der im Wellenbereich zuletzt empfangene Sender wird gespielt.

## Sendersuche

### Automatische Sendersuche

◀ K oder N ▶ kurz drücken, um den vorigen bzw. nächsten gespeicherten Sender anzuwählen.

### Manuelle Sendersuche

◀ K oder N ▶ drücken und halten. Die jeweilige Taste loslassen, wenn die gewünschte Frequenz in der Frequenzanzeige fast erreicht ist.

Der nächste empfangbare Sender wird gesucht und automatisch gespielt.

#### Hinweis

Manuelle Sendersuche: Wenn das Radio keinen Sender findet, schaltet es automatisch auf eine empfindlichere Suchlaufstufe. Wenn es auch dann keinen Sender findet, wird die zuletzt aktive Frequenz wieder eingestellt.

#### Hinweis

FM-Wellenbereich: Wenn die RDS-Funktion aktiviert ist, wird nur nach RDS-Sendern ↻ 104 gesucht, und

wenn die Radio-Verkehrsfunkmeldung (TP) aktiviert ist, wird nur nach Verkehrsfunksendern ↻ 104 gesucht.

## Manuelle Sendereinstellung

### AM- und FM Radio

Den Multifunktionsknopf drehen, um die beste Empfangsfrequenz einzustellen.

### DAB-Radio

Multifunktionsknopf drücken, um das betreffende Wellenbereichsmenü zu öffnen, und **Man. DAB Sendersuche** auswählen. In der eingeblendeten Frequenzanzeige den Multifunktionsknopf drehen, um die optimale Empfangsfrequenz einzustellen.

## Autostore-Listen

Die empfangsstärksten Sender in einem Wellenbereich lassen sich automatisch über die Autostore-Funktion suchen und speichern.

Jeder Wellenbereich verfügt über 2 Autostore-Listen (**AS-Sender 1**, **AS-Sender 2**), in denen jeweils sechs Sender gespeichert werden können.

AS-Sender		FM AS1	
1	FM 89.0	2	FM 92.1
3	FM 93.8	4	FM 95.6
5	FM 95.9	6	FM 97.2

### Hinweis

Der aktuell empfangene Sender ist durch  gekennzeichnet.

## Automatische Senderspeicherung

**AS 1-2** gedrückt halten, bis eine Autostore-Meldung angezeigt wird. Die 12 stärksten Sender des aktuellen Wellenbereiches werden in den 2 Autostore-Listen gespeichert.

Um den Autostore-Vorgang abubrechen, den Multifunktionsknopf drücken.

## Manuelles Speichern

Auch in den Autostore-Listen können Sender manuell gespeichert werden.

Zu speichernden Sender einstellen.

**AS 1-2** ein- oder mehrmals kurz drücken, um zur gewünschten Liste zu wechseln.

Zum Speichern des Senders an einer Listenposition die entsprechende Sendertaste **1–6** drücken, bis eine Bestätigungsmeldung angezeigt wird.

### Hinweis

Manuell gespeicherte Sender werden bei einer automatischen Senderspeicherung überschrieben.

## Sender aufrufen

**AS 1-2** ein- oder mehrmals kurz drücken, um zur gewünschten Liste zu wechseln.

Kurz eine der Sendertasten **1–6** drücken, um den an der entsprechenden Listenposition gespeicherten Sender abzurufen.

## Favoriten-Listen

In den Favoriten-Listen können Sender aller Wellenbereiche manuell gespeichert werden.

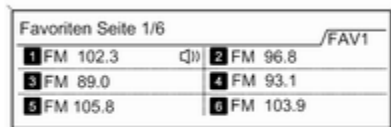

In jeder Favoritenliste können 6 Sender gespeichert werden. Die Anzahl der verfügbaren Favoriten-Listen kann eingestellt werden (siehe unten).

### Hinweis

Der aktuell empfangene Sender ist durch  gekennzeichnet.

### Sender speichern

Zu speichernden Sender einstellen.

**FAV 1-2-3** ein- oder mehrmals kurz drücken, um zur gewünschten Liste zu wechseln.

Zum Speichern des Senders an einer Listenposition die entsprechende Sendertaste **1–6** drücken, bis eine Bestätigungsmeldung angezeigt wird.

### Sender aufrufen

**FAV 1-2-3** ein- oder mehrmals kurz drücken, um zur gewünschten Liste zu wechseln.

Kurz eine der Sendertasten **1–6** drücken, um den an der entsprechenden Listenposition gespeicherten Sender abzurufen.

### Anzahl der verfügbaren Favoriten-Listen festlegen

**CONFIG** drücken, um das Menü **Einstellungen** aufzurufen.

**Radioeinstellungen** und dann **Radio-Favoriten** auswählen, um das Menü **Max. Anzahl Favoritenseiten** zu öffnen.

Gewünschte Zahl der verfügbaren Favoriten-Listen auswählen.

## Wellenbereichmenüs

Alternative Funktionen für die Senderauswahl sind über wellenbereichsspezifische Menüs verfügbar.



### Hinweis

Die folgenden Anzeigen sind als Beispiel angegeben.

### Senderlisten

In einem Radiohauptmenü den Multifunktionsknopf drehen, um die Senderliste des betreffenden Wellenbereichs zu öffnen.

Alle empfangbaren FM-, AM- bzw. DAB-Sender im aktuellen Empfangsgebiet werden angezeigt.

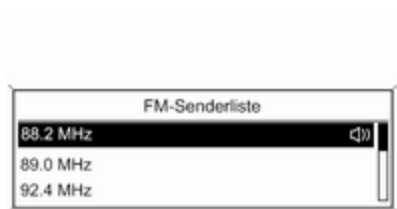

### Hinweis

Falls zuvor noch keine Senderliste angelegt wurde, führt das Infotainment System einen automatischen Sendersuchlauf durch.

Wählen Sie den gewünschten Sender aus.

### Hinweis

Der aktuell empfangene Sender ist durch  gekennzeichnet.

## Senderlisten aktualisieren

In einem Radiohauptmenü den Multifunktionsknopf drücken, um das entsprechende Wellenbereichsmenü zu öffnen.

Wenn die in einer wellenbereichsspezifischen Senderliste gespeicherten Sender nicht mehr empfangen werden können:

Menüpunkt **FM-Senderliste aktualisieren**, **AM-Senderliste aktualisieren** oder **DAB-Senderliste aktualisieren** im betreffenden Wellenbereichsmenü auswählen.

Ein Sendersuchlauf wird gestartet. Sobald die Suche beendet wurde, wird der zuletzt empfangene Sender gespielt.

Um die Sendersuche abzubrechen, den Multifunktionsknopf drücken.

### Hinweis

Wenn das Infotainment System über einen Doppeltuner verfügt, werden die Senderlisten ständig im Hintergrund aktualisiert. Es ist keine manuelle Aktualisierung erforderlich.

### Hinweis

Bei der Aktualisierung einer wellenbereichsspezifischen Senderliste wird auch die entsprechende Kategorienliste (falls verfügbar) aktualisiert.

## Favoritenliste

In einem Radiohauptmenü den Multifunktionsknopf drücken, um das entsprechende Wellenbereichsmenü zu öffnen.

**Favoritenliste** auswählen. Alle in den Favoriten-Listen gespeicherten Sender werden angezeigt.



Wählen Sie den gewünschten Sender aus.

### Hinweis

Der aktuell empfangene Sender ist durch  gekennzeichnet.

## Kategorienlisten

Zahlreiche RDS- ⇨ 104 und DAB-Sender ⇨ 106 strahlen einen PTY-Code aus, der den Typ des gesendeten Programms angibt (z. B. Nachrichten). Bei einigen Sendern wird der PTY-Code in Abhängigkeit vom gerade gesendeten Programm auch geändert.

Das Infotainment System legt diese Sender nach Programmtyp sortiert in der entsprechenden Kategorienliste ab.

Zur Suche nach einem vom Sender festgelegten Programmtyp: die wellenbereichsspezifische Kategorienlisten-Option auswählen.

Eine Liste der aktuell verfügbaren Programmtypen wird angezeigt.

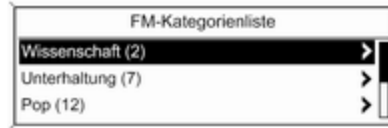

Wählen Sie den gewünschten Programmtyp aus.

Es wird eine Liste der Sender angezeigt, die ein Programm des gewählten Typs senden.



Wählen Sie den gewünschten Sender aus.

Die Kategorienliste wird beim Aktualisieren der Senderliste des entsprechenden Wellenbereichs ebenfalls aktualisiert.

### Hinweis

Der aktuell empfangene Sender ist durch  gekennzeichnet.

## DAB-Ansagen

Zusätzlich zu den Musikprogrammen strahlen zahlreiche DAB-Sender ⇨ 106 verschiedene Meldungskategorien aus.

Der gerade empfangene DAB-Dienst (Programm) wird unterbrochen, wenn es eine Meldung in einer zuvor aktivierten Kategorie gibt.

### Meldungskategorien aktivieren

Im **DAB-Menü** die Option **DAB-Meldungen** auswählen, um das entsprechende Menü zu öffnen.

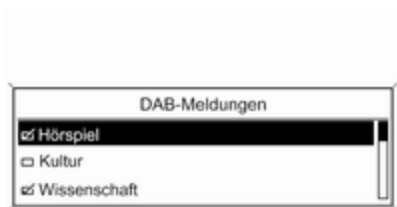

Die gewünschten Meldungskategorien aktivieren.

Gleichzeitig können mehrere Meldungskategorien ausgewählt werden.

#### Hinweis

Folgende Optionen sind nur verfügbar, wenn **RDS** auf **Ein** gestellt ist.

## Radio Data System (RDS)

RDS ist ein Service der UKW-Sender, der das Finden des gewünschten Senders und seinen störungsfreien Empfang wesentlich erleichtert.

## Vorteile von RDS

- Im Display erscheint statt der Frequenz der Programmname des eingestellten Senders.
- Während der Sendersuche stellt das Infotainment System ausschließlich RDS-Sender ein.
- Das Infotainment System stimmt mit AF (Alternativfrequenz) immer auf die am besten empfangbare Senderfrequenz des eingestellten Senders ab.
- Das Infotainment System zeigt abhängig vom empfangenen Sender Radiotext an, der z. B. Informationen zum aktuellen Programm umfassen kann.

## RDS konfigurieren

**CONFIG** drücken, um das Menü **Einstellungen** aufzurufen.

**Radioeinstellungen** und dann **RDS-Optionen** auswählen.



**RDS** auf **Ein** oder **Aus** stellen.

#### Hinweis

Ist RDS ausgeschaltet, wird es beim Wechsel des Radiosenders (über Suchfunktion oder Speichertaste) automatisch wieder eingeschaltet.

#### Hinweis

Folgende Optionen sind nur verfügbar wenn **RDS** auf **Ein** gestellt ist.



## RDS-Optionen

### Ein- und Ausschalten der Regionalisierung

Einige RDS-Sender strahlen zu bestimmten Zeiten regional unterschiedliche Programme auf verschiedenen Frequenzen aus.

### Regionalisierung auf **Ein** oder **Aus** stellen.

Wenn die Regionalisierung eingeschaltet ist, werden nur alternative Frequenzen mit denselben regionalen Programmen ausgewählt.

Falls die Regionalisierung ausgeschaltet ist, werden alternative Frequenzen der Sender ohne Rücksicht auf regionale Programme ausgewählt.

### RDS-Lauftext

Einige RDS-Sender nutzen die Anzeigzeile des Programmnamens dazu, gegebenenfalls Zusatzinformationen anzuzeigen. Der Programmname wird dabei ausgeblendet.

So vermeiden Sie, dass zusätzliche Informationen angezeigt werden:

**RDS-Lauftext anhalten** auf **Ein** stellen.

### Radiotext

Wenn die RDS-Funktion aktiviert ist und gerade ein RDS-Sender empfangen wird, werden unterhalb des Programmnamens Informationen zum aktuellen Programm und dem derzeit abgespielten Musiktitel angezeigt.

Um die Informationen ein- oder auszublenden, die Option **Radiotext** auf **Ein** oder **Aus** setzen.

### Verkehrsdurchsagen-Lautstärke

Die Lautstärke der Verkehrsdurchsagen (TA) kann voreingestellt werden. Ausführliche Beschreibung ↷ 97.

### Verkehrsfunk

(TP = Verkehrsfunk)

Verkehrsfunksender sind RDS-Sender, die Verkehrsnachrichten ausstrahlen.

### Verkehrsfunk ein- oder ausschalten

Um die Verkehrsdurchsagenbereitschaft des Infotainment Systems ein- oder auszuschalten:

**TP** drücken.

- Bei eingeschaltetem Verkehrsfunk wird [ ] im Radio-Hauptmenü angezeigt.
- Es werden nur Verkehrsfunksender empfangen.
- Wenn der aktuelle Sender kein Verkehrsfunksender ist, startet automatisch ein Suchlauf nach dem nächsten Verkehrsfunksender.
- Wurde ein Verkehrsfunksender gefunden, wird [TP] im Radio-Hauptmenü angezeigt.
- Verkehrsdurchsagen werden mit der voreingestellten TA-Lautstärke wiedergegeben ↷ 97.
- Bei eingeschaltetem Verkehrsfunk wird die Wiedergabe von CDs/MP3 für die Dauer der Verkehrsdurchsage unterbrochen.

### Nur Verkehrsdurchsagen hören

Verkehrsfunk einschalten und Lautstärke des Infotainment Systems ganz zurückdrehen.

### Verkehrsdurchsagen ausblenden

Zum Ausblenden einer Verkehrsdurchsage, z. B. während der CD-/MP3-Wiedergabe:

Die Abbruch-Meldung auf dem Display durch Drücken auf **TP** oder des Multifunktionsknopfes bestätigen.

Die Verkehrsdurchsage wird abgebrochen, aber der Verkehrsfunk selbst bleibt aktiv.

### Digital Audio Broadcasting

DAB (Digital Audio Broadcasting) ist ein innovatives und universelles Hörfunksystem.

DAB-Sender erkennt man an Programmnamen anstelle der Senderfrequenz.



### Allgemeine Informationen

- Mit DAB können mehrere Radioprogramme (Dienste) auf einer einzigen Frequenz (Ensemble) gesendet werden.
- Zusätzlich zum hochwertigen Hörfunkservice, ist durch DAB die Ausstrahlung von programmbezogenen Informationen und einer Vielzahl von Meldungen einschließlich Fahrt- und Verkehrsinformationen.
- Solange ein bestimmter DAB-Empfänger das Signal eines ausstrahlenden Senders empfangen

kann (auch wenn das Signal sehr schwach ist), ist die Klangwiedergabe sicher gestellt.

- Eine Abschwächung, wie sie beim AM- und FM-Empfang typisch ist, tritt bei DAB nicht auf. Das DAB-Signal wird mit konstanter Lautstärke reproduziert.
- Falls das DAB-Signal zu schwach ist, um vom Empfänger aufgefangen zu werden, wird der Empfang vollständig unterbrochen. Dieser Vorgang kann verhindert werden, indem **Autom. Ensemble Wechsel** und/oder **Autom. Wechsel DAB-FM** im DAB-Einstellungsmenü aktiviert wird.
- Die Überlagerung von Sendern benachbarter Frequenzen (ein Phänomen, das für den AM- und FM-Empfang typisch ist) findet bei DAB nicht statt.
- Sollte das DAB-Signal durch natürliche Hindernisse oder Gebäude zurückgeworfen werden,

steigt die DAB-Empfangsqualität. AM- oder FM-Empfang werden in diesen Fällen spürbar schlechter.

- Wenn der DAB-Empfang aktiviert ist, bleibt der FM-Tuner des Infotainment Systems im Hintergrund aktiv und sucht ständig nach den besten empfangbaren FM-Sendern. Wenn TP  $\rightarrow$  104 aktiviert ist, werden Verkehrsdurchsagen der FM-Sender ausgegeben, die derzeit am besten empfangen werden. TP deaktivieren, wenn der DAB-Empfang nicht von FM-Verkehrsdurchsagen unterbrochen werden soll.

## DAB konfigurieren

**CONFIG** drücken.

**Radioeinstellungen** und dann **DAB-Einstellungen** auswählen.

Folgende Optionen sind im Konfigurationsmenü verfügbar:

### Automatischer Ensemblewechsel

Wenn diese Funktion aktiviert ist, schaltet das Gerät zum selben Dienst (Programm) eines anderen DAB-En-

sembles (einer anderen Frequenz, sofern verfügbar) um, falls das DAB-Signal zu schwach für den Empfänger ist.

Die Funktion auf **Ein** oder **Aus** stellen.

### Automatischer Wechsel DAB-FM

Wenn diese Funktion aktiviert ist, schaltet das Gerät zum entsprechenden FM-Sender des aktiven DAB-Dienstes um, falls das DAB-Signal zu schwach für den Empfänger ist.

Die Funktion auf **Ein** oder **Aus** stellen.

### Dynamische Audioanpassung

Wenn diese Funktion aktiviert ist, wird der Dynamikumfang des DAB-Signals verringert. Dies bedeutet, dass der Pegel der lauten Töne verringert und der Pegel der leisen Töne erhöht wird. Die Lautstärke des Infotainment Systems kann daher bis zu einem Punkt erhöht werden, an dem die leisen Klänge hörbar sind, ohne dass jedoch die lauten Klänge zu laut sind.

Die Funktion auf **Ein** oder **Aus** stellen.

### Band auswählen

**Bandauswahl** auswählen, um das entsprechende Menü aufzurufen.

Eine der folgenden Optionen aktivieren, um festzulegen, welche DAB-Wellenbereiche vom Infotainment System empfangen werden sollen:

**L-Band:** 1452–1492 MHz, terrestrisches und Satellitenradio

**Band III:** 174–240 MHz, terrestrisches Radio

**Beide**

# CD-Player

Allgemeine Informationen .....	108
Benutzung .....	109

## Allgemeine Informationen

Der CD-Player des Infotainment Systems kann Audio- und MP3/WMA-CDs wiedergeben.

## Hinweise

### Achtung

Auf keinen Fall Single-CDs mit einem Durchmesser von 8 cm oder konturierte CDs (Shape-CDs) in den Audio-Player einlegen.

CDs dürfen nicht mit Aufkleber versehen werden. Diese CDs können sich im CD-Laufwerk verklemmen und den CD-Player zerstören. Ein Austausch des Geräts ist dann notwendig.

- Die folgenden CD-Formate werden unterstützt:  
CD-ROM Mode 1 und Mode 2  
CD-ROM XA Mode 2, Form 1 und Form 2
- Die folgenden Dateiformate werden unterstützt:

ISO 9660 Level 1, Level 2 (Romeo, Joliet)

MP3- und WMA-Dateien in anderen als den oben aufgeführten Formaten können fehlerhaft abgespielt und ihre Datei- und Ordnernamen fehlerhaft angezeigt werden.

- Audio-CDs mit Kopierschutz, die nicht dem Audio-CD-Standard entsprechen, werden möglicherweise nicht oder nicht richtig abgespielt.
- Selbstgebrannte CD-Rs und CD-RWs sind in ihrer Handhabung anfälliger als Kauf-CDs. Die richtige Handhabung – besonders bei selbstgebrannten CD-Rs und CD-RWs – ist zu beachten (siehe unten).
- Selbstgebrannte CD-Rs und CD-RWs werden möglicherweise nicht oder nicht richtig abgespielt. In diesen Fällen trägt nicht die Anlage die Schuld.
- Auf CDs mit verschiedenen Medien (Kombinationen von Audiotiteln und komprimierten Dateien wie MP3), können der Teil mit

Audiotiteln und der mit komprimierten Dateien getrennt voneinander wiedergegeben werden.

- Beim Wechseln von CDs Fingerabdrücke vermeiden.
- CDs sofort nach der Entnahme aus dem CD-Player in die Hülle zurücklegen, um sie vor Beschädigung und Schmutz zu schützen.
- Schmutz und Flüssigkeiten auf CDs können im Gerät die Linse des CD-Players verschmieren und zu Störungen führen.
- CDs vor Hitze und direkter Sonneneinstrahlung schützen.
- Für MP3-/WMA-CDs gelten folgende Einschränkungen:  
Bitrate: 8 KBit/s bis 320 KBit/s  
Abtastrate: 48 kHz, 44,1 kHz, 32 kHz (für MPEG-1) und 24 kHz, 22,05 kHz, 16 kHz (für MPEG-2)
- Für die auf einer MP3-/WMA-CD gespeicherten Daten gelten folgende Einschränkungen:  
Anzahl der Titel: max. 999

Anzahl der Titel je Orderebene:  
max. 512

Tiefe der Ordnerstruktur: max.  
10 Ebenen

### Hinweis

In diesem Kapitel wird nur die Wiedergabe von MP3-Dateien besprochen, da die Bedienung und Funktionsweise bei MP3- und WMA-Dateien identisch ist. Beim Einlegen einer CD mit WMA-Dateien werden MP3-ähnliche Menüs angezeigt.

## Benutzung

### CD-Wiedergabe starten

CD ein- oder mehrmals drücken, um das CD- bzw. MP3-Hauptmenü zu öffnen.



Befindet sich bereits eine CD im Gerät, wird die CD-Wiedergabe gestartet.

Abhängig von den auf der Audio- oder MP3-CD gespeicherten Daten werden auf dem Display unterschiedliche Informationen zur CD und zum aktuellen Musiktitel angezeigt.

### CD einlegen

Eine CD mit der beschrifteten Seite nach oben in den CD-Schacht hineinschieben, bis sie eingezogen wird.

### Hinweis

Beim Einlegen einer CD wird auf dem Display ● angezeigt.

## Zum nächsten oder vorigen Titel springen

◀ K bzw. N ▶ kurz drücken.

## Schneller Vor- oder Rücklauf

◀ K oder N ▶ lange drücken, um einen schnellen Vor- oder Rücklauf im aktuellen Titel auszuführen.

## Titel im Audio-CD-Menü auswählen

Den Multifunktionsknopf drücken, um das **CD-Menü** zu öffnen.

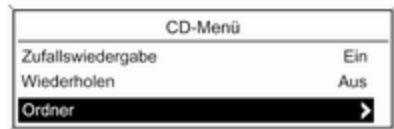

## Zufallswiedergabe

Zur Wiedergabe aller Titel in zufälliger Reihenfolge diese Funktion auf **Ein** stellen.

### Hinweis

Wenn diese Funktion aktiviert ist, ist im betreffenden Hauptmenü das Symbol  zu sehen.

## Wiederholen

Um einen Titel wiederholt abzuspielen, diese Funktion auf **Ein** stellen.

### Hinweis

Wenn diese Funktion aktiviert ist, ist im betreffenden Hauptmenü das Symbol  zu sehen.

## Titelliste

Zur Auswahl eines Titels auf der CD **Titelliste** und dann den gewünschten Titel auswählen.

## Ordner

Zur Auswahl eines Titels aus einem Ordner **Ordner** auswählen. Eine Liste der auf der CD gespeicherten Ordner wird angezeigt.

Einen Ordner auswählen und dann den gewünschten Titel auswählen.

## Hinweis

Dieser Menüpunkt ist nur verfügbar, wenn eine MP3-CD eingelegt ist.

## Suche...

**Suche...** auswählen, um ein Menü für die Titelsuche und -auswahl zu öffnen.

Eine Kategorie auswählen und dann den gewünschten Titel auswählen.

### Hinweis

Dieser Menüpunkt ist nur verfügbar, wenn eine MP3-CD eingelegt ist.

## Eine CD entnehmen

 drücken.

Die CD wird aus dem CD-Schacht herausgeschoben.

Wird die CD nach dem Ausschub nicht entnommen, wird sie nach einigen Sekunden automatisch wieder eingezogen.

## AUX-Eingang

Allgemeine Informationen .....	111
Benutzung .....	111

### Allgemeine Informationen

Das Bedienfeld des Infotainment Systems 90 verfügt über einen AUX-Eingang für den Anschluss externer Audioquellen.

An den AUX-Eingang lässt sich z. B. ein tragbarer CD-Player mit 3,5-mm-Klinkenstecker anschließen.

#### Hinweis

Die Buchse muss immer sauber und trocken gehalten werden.

### Benutzung

**AUX** ein- oder mehrmals drücken, um den AUX-Modus zu aktivieren.



Zum Regeln der Lautstärke  $\odot$  VOL des Infotainment Systems drehen.

Alle anderen Funktionen können nur über die Bedienelemente der Audioquelle gesteuert werden.

# USB-Anschluss

Allgemeine Informationen .....	112
Gespeicherte Audio-Dateien abspielen .....	113

## Allgemeine Informationen

In der Mittelkonsole unterhalb der Bedienelemente für die Klimaanlage befindet sich eine USB-Buchse für den Anschluss externer Audiodatenquellen.

### Hinweis

Die Buchse muss immer sauber und trocken gehalten werden.

An diese USB-Buchse lassen sich MP3-Player, USB-Sticks, SD-Karten (über USB-Stecker/-Adapter) und iPods anschließen.

Bei Anschluss an die USB-Buchse können verschiedene Funktionen dieser Geräte über die Bedienelemente und Menüs des Infotainment Systems gesteuert werden.

### Hinweis

Nicht alle MP3-Player, USB-Sticks, SD-Karten oder iPod-Modelle werden vom Infotainment System unterstützt.

## Hinweise

- Die an die USB-Buchse angeschlossenen externen Geräte müssen den Spezifikationen der Geräteklasse „USB-Massenspeicher“ entsprechen.
- Die über USB angeschlossenen Geräte werden gemäß USB-Spezifikation 2.0 unterstützt. Maximale Übertragungsrate: 12 Mbit/s.
- Es werden nur Geräte mit Dateisystem FAT16/FAT32 unterstützt.
- Festplatten werden nicht unterstützt.
- USB-Hubs werden nicht unterstützt.
- Die folgenden Dateiformate werden unterstützt:  
ISO 9660 Level 1, Level 2 (Romeo, Joliet)  
MP3- und WMA-Dateien in einem anderen als den oben aufgeführten Formaten werden unter Umständen nicht fehlerfrei abgespielt und ihre Datei- und



Ordernamen nicht richtig angezeigt.

- Für die auf dem externen Gerät gespeicherten Dateien gelten folgende Einschränkungen:

Bitrate: 8 KBit/s bis 320 KBit/s

Abtastrate: 48 kHz, 44,1 kHz, 32 kHz (für MPEG-1) und 24 kHz, 22,05 kHz, 16 kHz (für MPEG-2)

- Für die auf externen, an die USB-Buchse angeschlossenen Geräten gespeicherten Daten gelten folgende Einschränkungen:

Anzahl von Titeln: max. 999

Anzahl der Titel je Orderebene: max. 512

Tiefe der Ordnerstruktur: max. 10 Ebenen

WMA-Dateien mit Digital Rights Management (DRM) aus Online-Musikshops können nicht wiedergegeben werden.

WMA-Dateien können nur sicher wiedergegeben werden, wenn sie mit Windows Media Player Version 9 oder höher erstellt wurden.

Zulässige Dateierweiterungen für Wiedergabelisten: .m3u, .pls, .wpl

Die Wiedergabelisten-Einträge müssen als relative Pfade angegeben sein.

Für Ordner/Dateien, die Audiodaten enthalten, darf nicht das Systemattribut gesetzt sein.

## Gespeicherte Audio-Dateien abspielen

**AUX** ein- oder mehrmals drücken, um den MP3- bzw. iPod-Modus zu aktivieren.

Die Wiedergabe der auf dem Gerät gespeicherten Audiodaten beginnt automatisch.

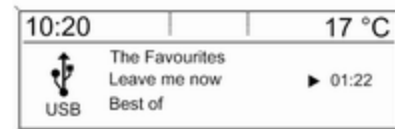

## Über das gerätespezifische Menü

Multifunktionsknopf drücken, um das Menü des derzeit verbundenen Gerätes zu öffnen.

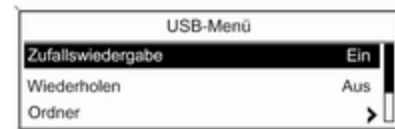

### Zufallswiedergabe

Zur Wiedergabe aller Titel in zufälliger Reihenfolge diese Funktion auf **Ein** stellen.

#### Hinweis

Wenn diese Funktion aktiviert ist, ist im betreffenden Hauptmenü das Symbol  zu sehen.

### Wiederholen

Um einen Titel wiederholt abzuspielen, diese Funktion auf **Ein** stellen.

#### Hinweis

Wenn diese Funktion aktiviert ist, ist im betreffenden Hauptmenü das Symbol  zu sehen.

### Ordner

Zur Auswahl eines Titels aus einem Ordner **Ordner** auswählen. Eine Liste der auf dem Gerät gespeicherten Ordner wird angezeigt.

Einen Ordner auswählen und dann den gewünschten Titel auswählen.

#### Hinweis

Dieser Menüpunkt ist nicht verfügbar, wenn ein iPod angeschlossen ist.

### Suche...

**Suche...** auswählen, um ein Menü für die Titelsuche und -auswahl zu öffnen.

Eine Kategorie auswählen und dann den gewünschten Titel auswählen.

### Gerät entfernen

Um das Gerät sicher zu entfernen, **USB trennen** bzw. **iPod trennen** auswählen und dann das Gerät abschließen.

# Bluetooth-Musik

Allgemeine Informationen .....	115
Bedienung .....	115

## Allgemeine Informationen

Bluetooth-fähige Audioquellen (z. B. Musikhandys, MP3-Player mit Bluetooth-Funktion usw.), die das Bluetooth-Musikprotokoll A2DP unterstützen, können drahtlos mit dem Infotainment System verbunden werden.

### Hinweise

- Nur Bluetooth-Geräte, die A2DP (Advanced Audio Distribution Profile) Version 1.2 oder höher unterstützen, können mit dem Infotainment System verbunden werden.
- Das Bluetooth-Gerät muss AVRCP (Audio Video Remote Control Profile) Version 1.0 oder höher unterstützen. Wenn das Gerät AVRCP nicht unterstützt, kann über das Infotainment-System nur die Lautstärke geregelt werden.
- Lesen Sie die Bedienungsanleitung Ihres Gerätes und machen Sie sich mit dessen Bluetooth-Funktionen vertraut, bevor Sie das Bluetooth-Gerät mit dem Infotainment System verbinden.

## Bedienung

### Voraussetzungen

Folgende Voraussetzungen müssen erfüllt sein, um den Modus „Bluetooth-Musik“ des Infotainment Systems nutzen zu können:

- Die Bluetooth-Funktion des Infotainment Systems muss aktiviert sein ⇨ 118.
- Die Bluetooth-Funktion der externen Bluetooth-Audioquelle muss aktiviert sein (siehe Bedienungsanleitung des Gerätes).
- Abhängig von der externen Bluetooth-Audioquelle muss das Gerät unter Umständen auf „sichtbar“ gesetzt werden (siehe Bedienungsanleitung des Gerätes).
- Die externe Bluetooth-Audioquelle muss mit dem Infotainment System gekoppelt und verbunden sein ⇨ 118.

### Bluetooth-Musik aktivieren

**AUX** ein- oder mehrmals drücken, um den Modus Bluetooth-Musik zu aktivieren.

Die Musikwiedergabe per Bluetooth muss auf dem Bluetooth-Gerät gestartet und angehalten/beendet werden.

### **Bedienung über Infotainment-System**

#### **Lautstärke regeln**

Die Lautstärke kann über das Infotainment System geregelt werden  
⇨ 93.

#### **Zum vorigen oder nächsten Titel springen**

Auf dem Bedienfeld des Infotainment Systems kurz ◀◀ ◀ oder ▶ ▶▶ drücken.

# Mobiltelefon

Allgemeine Informationen ..... 117  
 Bluetooth-Verbindung ..... 118  
 Notruf ..... 120  
 Bedienung ..... 121  
 Mobiltelefone und Funkgeräte ... 124

## Allgemeine Informationen

Das Mobiltelefon-Portal bietet Ihnen die Möglichkeit, über ein Fahrzeugmikrofon und die Fahrzeuglautsprecher Telefongespräche zu führen sowie die wichtigsten Mobiltelefon-Funktionen über das Infotainment System im Fahrzeug zu bedienen. Um das Mobiltelefon-Portal nutzen zu können, muss das Mobiltelefon über Bluetooth mit dem Infotainment System verbunden sein.

Nicht alle Funktionen des Mobiltelefon-Portals werden von jedem Mobiltelefon unterstützt. Die möglichen Telefon-Funktionen hängen von jeweiligen Mobiltelefon und dem Netzbetreiber ab. Weitere Informationen hierzu finden Sie in der Bedienungsanleitung zu Ihrem Mobiltelefon und können bei Ihrem Netzbetreiber erfragt werden.

## Wichtige Hinweise zur Bedienung und Verkehrssicherheit

**⚠ Warnung**

Mobiltelefone haben Auswirkungen auf Ihre Umgebung. Aus diesem Grund wurden Sicherheitsregelungen und -bestimmungen aufgestellt. Sie sollten sich im Vorfeld über die entsprechenden Bestimmungen informieren, bevor Sie die Telefonfunktion benutzen.

**⚠ Warnung**

Die Verwendung der Freisprecheinrichtung kann gefährlich sein, weil Ihre Konzentration beim Telefonieren eingeschränkt ist. Fahrzeug vor Benutzung der Freisprecheinrichtung abstellen. Befolgen Sie immer die gesetzlichen Bestimmungen des Landes, in dem Sie sich gerade befinden.

Vergessen Sie nicht, die in einem Bereich gültigen besonderen Vorschriften zu befolgen und immer

dann das Mobiltelefon auszuschalten, wenn der Einsatz von Mobiltelefonen verboten ist, wenn durch das Mobiltelefon Interferenzen verursacht werden oder wenn gefährliche Situationen entstehen können.

## Bluetooth

Das Mobiltelefonportal ist von der Bluetooth Special Interest Group (SIG) zertifiziert.

Weitere Informationen zu den technischen Daten finden Sie im Internet unter <http://www.bluetooth.com>

## Bluetooth-Verbindung

Bluetooth ist ein Funkstandard für die drahtlose Verbindung von z. B. einem Mobiltelefon mit anderen Geräten. Es können Daten wie Telefonbuch, Rufnummern sowie Netzbetreibername und Feldstärke übertragen werden. Je nach Telefontyp kann die Funkleistung eingeschränkt sein.

Um eine Bluetooth-Verbindung zum Mobiltelefon-Portal herstellen zu können, muss die Bluetooth-Funktion

des Mobiltelefons aktiviert sein und das Mobiltelefon muss auf „sichtbar“ gestellt sein. Eine ausführliche Beschreibung ist in der Bedienungsanleitung des Mobiltelefons zu finden.

### Aktivierung von Bluetooth

**CONFIG** drücken, um das Menü **Einstellungen** aufzurufen.

**Bluetooth Einstellungen** und dann **Bluetooth** auswählen.

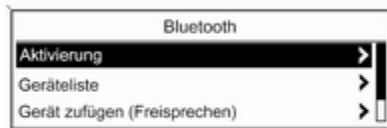

**Aktivierung** und dann **Ein** auswählen.

### Bluetooth-Geräte koppeln

**CONFIG** drücken, um das Menü **Einstellungen** aufzurufen. **Bluetooth Einstellungen** und dann **Gerät zufügen (Freisprechen)** auswählen.

Folgende Anzeige ist zu sehen.

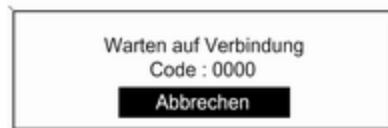

Sobald das Mobiltelefon-Portal des Infotainment Systems erkannt wurde, wird es in der Geräteliste des Bluetooth-Gerätes angezeigt. Das Mobiltelefon-Portal auswählen.

Nach der Aufforderung den PIN-Code auf dem Bluetooth-Gerät eingeben. Die Geräte werden gekoppelt und verbunden.

**Hinweis**

Das Telefonbuch Ihres Mobiltelefons wird automatisch heruntergeladen. Die Darstellung und Reihenfolge der Telefonbucheinträge kann allerdings zwischen dem Display des Infotainment Systems und des Mobiltelefons variieren.

Wenn die Bluetooth-Verbindung erfolgreich hergestellt wurde und zuvor ein anderes Bluetooth-Gerät mit dem Infotainment System verbunden war, wird dieses Gerät nun vom System getrennt.

Wenn die Bluetooth-Verbindung nicht hergestellt werden konnte den oben beschriebenen Vorgang wiederholen oder die Bedienungsanleitung des Bluetooth-Gerätes zu Rate ziehen.

**Hinweis**

Es können höchstens fünf Geräte mit dem Infotainment System gekoppelt werden.

**Den Bluetooth-Code ändern**

**CONFIG** drücken, um das Menü **Einstellungen** aufzurufen.

**Bluetooth Einstellungen** und dann **Bluetooth Code ändern** auswählen.

Den gewünschten vierstelligen PIN-Code eingeben und die Eingabe mit **OK** bestätigen.

**Verbindung zu einem anderen gekoppelten Gerät herstellen**

**CONFIG** drücken, um das Menü **Einstellungen** aufzurufen.

**Bluetooth Einstellungen** und dann **Geräteliste** auswählen. Eine Liste aller derzeit mit dem Infotainment System gekoppelten Bluetooth-Geräte wird angezeigt.



Gewünschtes Gerät auswählen. Ein Untermenü wird angezeigt.

**Auswählen** auswählen, um die Verbindung aufzubauen.

**Verbindung mit einem Gerät trennen**

**CONFIG** drücken, um das Menü **Einstellungen** aufzurufen.

**Bluetooth Einstellungen** und dann **Geräteliste** auswählen. Eine Liste aller derzeit mit dem Infotainment System gekoppelten Bluetooth-Geräte wird angezeigt.

Das gekoppelte Gerät auswählen. Ein Untermenü wird angezeigt.

**Trennen** wählen, um das Gerät zu trennen.

**Ein gekoppeltes Gerät entfernen**

**CONFIG** drücken, um das Menü **Einstellungen** aufzurufen.

**Bluetooth Einstellungen** und dann **Geräteliste** auswählen. Eine Liste aller derzeit mit dem Infotainment System gekoppelten Bluetooth-Geräte wird angezeigt.

Gewünschtes Gerät auswählen. Ein Untermenü wird angezeigt.

Wenn das Gerät verbunden ist, muss zuerst die Verbindung getrennt werden (siehe oben).

**Löschen** wählen, um das Gerät zu entfernen.

### Werkseinstellungen wiederherstellen

Die Telefoneinstellungen, z. B. die Geräteliste, der Bluetooth-Code und der Klingelton, können auf die Werkseinstellungen zurückgesetzt werden.

**CONFIG** drücken, um das Menü **Einstellungen** aufzurufen. **Bluetooth Einstellungen** und dann **Werkseinst. wiederherstellen** auswählen.

Im Untermenü wird eine Meldung mit einer Frage angezeigt. Zum Zurücksetzen aller Werte auf die Werkseinstellungen **Ja** auswählen.

### Notruf

#### ⚠ Warnung

Der Verbindungsaufbau kann nicht in allen Situationen garantiert werden. Aus diesem Grund sollten Sie sich nicht ausschließlich auf ein Mobiltelefon verlassen, wenn es um lebenswichtige Kommunikation (z. B. medizinische Notfälle) geht.

In einigen Netzen kann es erforderlich sein, dass eine gültige SIM-Karte ordnungsgemäß in das Mobiltelefon gesteckt wird.

#### ⚠ Warnung

Denken Sie daran, dass Sie mit dem Mobiltelefon nur dann Anrufe tätigen und empfangen können, wenn es sich in einem Dienstbereich mit ausreichender Signalstärke befindet. Notrufe können unter Umständen nicht in allen Mobiltelefonnetzen getätigt werden; möglicherweise können sie

auch nicht getätigt werden, wenn bestimmte Netzdienste und/oder Telefonfunktionen aktiv sind. Dies kann bei den örtlichen Netzbetreibern erfragt werden.

Die Notrufnummer kann je nach Region und Land unterschiedlich sein. Erkundigen Sie sich vorher über die richtige Notrufnummer der jeweiligen Region.

### Notruf tätigen

Die Notrufnummer wählen (z. B. **112**).

Die Gesprächsverbindung zur Notrufzentrale wird aufgebaut.

Antworten, wenn das Service-Personal Fragen zum Notfall stellt.

#### ⚠ Warnung

Beenden Sie das Gespräch erst, wenn Sie von der Notruf-Zentrale dazu aufgefordert werden.



## Bedienung

Sobald zwischen Ihrem Mobiltelefon und dem Infotainment System eine Bluetooth-Verbindung hergestellt wurde, lassen sich viele Funktionen des Mobiltelefons über das Infotainment System steuern.

So können Sie z. B. über das Infotainment System mit den in Ihrem Mobiltelefon gespeicherten Rufnummern eine Verbindung aufbauen oder die Rufnummern bearbeiten.

### Hinweis

Im Freisprechmodus ist die Verwendung des Mobiltelefons weiterhin möglich, z. B. um ein Gespräch anzunehmen oder die Lautstärke zu ändern.

Nach dem Aufbau einer Verbindung zwischen dem Mobiltelefon und dem Infotainment System werden Daten des Mobiltelefons an das Infotainment System übertragen. Dies kann je nach Telefonmodell einige Minuten dauern. In dieser Zeit ist eine Bedienung des Mobiltelefons über das Infotainment-System nur eingeschränkt möglich.

### Hinweis



Nicht jedes Mobiltelefon unterstützt alle Funktionen des Mobiltelefon-Portals. Daher kann der Funktionsumfang von der Beschreibung unten abweichen.

### Voraussetzungen

Folgende Voraussetzungen müssen erfüllt sein, um den Freisprechmodus des Infotainment Systems nutzen zu können:

- Die Bluetooth-Funktion des Infotainment Systems muss aktiviert sein ⇨ 118.
- Die Bluetooth-Funktion des Mobiltelefons muss aktiviert sein (siehe Bedienungsanleitung des Gerätes).
- Das Mobiltelefon muss auf „sichtbar“ gesetzt sein (siehe Bedienungsanleitung des Gerätes).
- Das Mobiltelefon muss mit dem Infotainment System gekoppelt sein ⇨ 118.

### Freisprechmodus aktivieren

Auf dem Bedienfeld des Infotainment Systems  /  drücken. Das Telefon-Hauptmenü wird angezeigt.

### Hinweis

Wenn kein Mobiltelefon mit dem Infotainment System verbunden ist, wird **Kein Telefon verfügbar** angezeigt. Ausführliche Beschreibung, wie eine Bluetooth-Verbindung hergestellt wird ⇨ 118.

Viele Funktionen des Mobiltelefons lassen sich nun über das Telefon-Hauptmenü (und die dazugehörigen Untermenüs) sowie die telefonspezifischen Bedienelemente am Lenkrad steuern.

### Einen Anruf tätigen

#### Nummer manuell eingeben

Im Telefon-Hauptmenü den Multifunktionsknopf drücken, um das **Telefon-menü** zu öffnen.

**Nummer eingeben** auswählen. Folgende Anzeige ist zu sehen.



Die gewünschte Nummer eingeben und auf dem Display  auswählen, um den Anruf zu tätigen.

#### Hinweis

Zum Öffnen der Seite **Suche** des Telefonbuchs  auswählen.

#### Telefonbuch verwenden

#### Hinweis

Das Telefonbuch kann nur heruntergeladen werden wenn Ihr Mobiltelefon diese Funktion unterstützt. Weitere Informationen hierzu finden Sie in der Bedienungsanleitung Ihres Mobiltelefons.

Das Telefonbuch enthält Namen und Rufnummern von Kontakten.

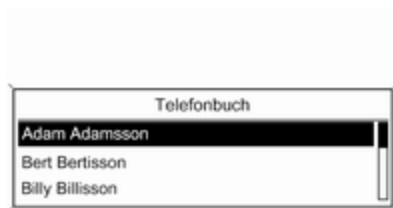

Im Telefon-Hauptmenü den Multifunktionsknopf drücken, um das **Telefon-menü** zu öffnen.

**Telefonbuch** auswählen. **Suche** und dann **Vorname** oder **Nachname** auswählen. Folgende Anzeige ist zu sehen.



Wie bei Telefonen oder Mobiltelefonen auch sind die Buchstaben alphabetisch in Gruppen auf dem Display angeordnet: **abc, def, ghi, jkl, mno, pqrs, tuv** und **wxyz**.

Die gewünschte Buchstabengruppe auswählen. Das Telefonbuch wird geöffnet und zeigt die Einträge an, die mit einem der Buchstaben in dieser Buchstabengruppe beginnen.

Die Liste durchsehen und den gewünschten Eintrag auswählen.

Die Liste der Telefonnummern durchsehen und die gewünschte Nummer auswählen. Die entsprechende Rufnummer wird gewählt.

### Telefonbuch aktualisieren

Wenn sich Einträge im Telefonbuch Ihres Mobiltelefons geändert haben, können Sie die zuvor zum Infotainment System heruntergeladenen Telefonbucheinträge aktualisieren.

↵ / ↻ drücken, um das **Telefonmenü** anzuzeigen. **Telefonbuch** und dann **Aktualisierung** auswählen. Eine Meldung mit einer Frage wird angezeigt. **Ja** auswählen, um die Aktualisierung zu starten.

### Telefonbuch löschen

Um alle Einträge im Telefonbuch des Infotainment Systems zu löschen, auf ↵ / ↻ drücken. **Telefonbuch** und dann **Alle löschen** wählen.

### Mit Ruflisten arbeiten

Alle eingegangenen, ausgegangenen und entgangenen Anrufe werden in entsprechenden Ruflisten gespeichert.

Im Telefon-Hauptmenü den Multifunktionsknopf drücken, um das **Telefonmenü** zu öffnen. **Anruflisten** auswählen.

Folgende Anzeige ist zu sehen.

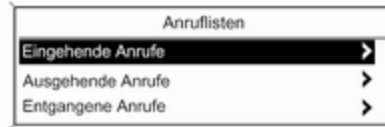

Die gewünschte Rufliste auswählen, z. B. **Entgangene Anrufe**. Ein Menü mit der entsprechenden Rufliste wird angezeigt.

Um einen Anruf zu tätigen, den gewünschten Listeneintrag auswählen. Die entsprechende Rufnummer wird gewählt.

### Wahlwiederholung

Die zuletzt gewählte Rufnummer kann erneut angerufen werden.

↵ am Lenkrad drücken, um das Menü **Wiederwählen** zu öffnen.

↵ drücken, um noch einmal zu wählen.

↵ am Lenkrad drücken, um das Menü **Wiederwählen** zu verlassen. Alternativ dazu kann auch mit dem Multifunktionsknopf die Option **Nein** auf dem Display ausgewählt werden.

### Eingehender Anruf

Wenn ein Anruf eingeht, während ein Audiomodus (z.B. Radio oder CD) aktiv ist, wird diese Audioquelle bis nach Beendigung des Telefongesprächs stummgeschaltet.

Zum Annehmen des Anrufs auf dem Display **Annehmen** auswählen.

Zum Abweisen des Anrufs auf dem Display **Abweisen** auswählen.

### Zweiter eingehender Anruf

Wenn während eines Gesprächs ein zweiter Anruf eingeht, wird eine Meldung angezeigt.

Zum Annehmen des zweiten Anrufs und Beenden des ersten auf dem Display **Annehmen** auswählen.

Zum Abweisen des zweiten Anrufs und Fortsetzen des ersten auf dem Display **Abweisen** auswählen.

**Klingelton ändern**

**CONFIG** drücken, um das Menü **Einstellungen** aufzurufen.

**TelefonEinstellungen, Sound & Signale** und dann **Klingelton** auswählen. Eine Liste aller verfügbaren Klingeltöne wird angezeigt.

Den gewünschten Klingelton auswählen.

Ausführliche Beschreibung der Klingeltonlautstärke ⇨ 97.

**Funktionen während eines Telefongesprächs**

Während eines aktiven Telefongesprächs wird das Telefon-Hauptmenü angezeigt.

**Menü** auf dem Display auswählen, um das Menü **Verbunden** zu öffnen.

**Auflegen** auf dem Display auswählen, um das Gespräch zu beenden.

**Privatmodus aktivieren**

Im Menü **Verbunden** die Option **Privates Gespräch** auswählen, um das Gespräch an das Mobiltelefon zu übertragen.

Um das Gespräch wieder an das Infotainment System zu übertragen, auf dem Display **Menü** und dann **Anruf übergeben** auswählen.

**Mikrofon ein-/ausschalten**

Im Menü **Verbunden** die Option **Mik. stumm** auf **Ein** setzen. Ihr Gesprächspartner kann Sie nicht mehr hören.

Um das Mikrofon wieder zu aktivieren, **Mik. stumm** auf **Aus** stellen.

**Mobiltelefone und Funkgeräte****Einbau- und Betriebsvorschriften**

Bei Einbau und Betrieb eines Mobiltelefons müssen die fahrzeugspezifischen Einbauanleitungen und Betriebsvorschriften der Hersteller des Telefons und der Freisprecheinrichtung eingehalten werden. Andernfalls kann die Betriebserlaubnis des Fahrzeugs erlöschen (EU-Richtlinie 95/54/EG).

Empfehlungen für störungsfreien Betrieb:

- Die Außenantenne muss von einer Fachkraft installiert werden, um eine möglichst große Reichweite zu gewährleisten.
- Maximale Sendeleistung: 10 Watt.
- Das Mobiltelefon muss an einem geeigneten Einbauort installiert werden. Siehe entsprechenden Hinweis in der Betriebsanleitung im Abschnitt **Airbag-System**.

Lassen Sie sich über vorgegebene Einbauorte für Außenantenne bzw. Gerätehalter und Möglichkeiten zur Nutzung von Geräten mit einer Sendeleistung von mehr als 10 Watt beraten.

Der Betrieb einer Freisprecheinrichtung ohne Außenantenne in den Mobiltelefonstandards GSM 900/1800/1900 und UMTS darf nur erfolgen, wenn die maximale Sendeleistung des Mobiltelefons bei GSM 900 2 Watt und anderen Standards 1 Watt nicht überschreitet.

Aus Sicherheitsgründen nicht während der Fahrt telefonieren. Auch die Nutzung von Freisprecheinrichtungen kann vom Straßenverkehr ablenken.

### **⚠ Warnung**

Funkgeräte und Mobiltelefone, die den genannten Mobiltelefonstandards nicht entsprechen, dürfen nur mit außen am Fahrzeug angebrachter Antenne verwendet werden.

### **Achtung**

Bei Missachtung der aufgeführten Vorschriften kann es bei Verwendung von Mobiltelefonen und Funkgeräten im Fahrzeuginnenraum ohne Außenantenne zu Funktionsstörungen der Fahrzeugelektronik kommen.

## Stichwortverzeichnis

### A

Allgemeine Informationen..	108, 111, 112, 115, 117
AUX-Eingang.....	111
Bluetooth-Musik.....	115
CD-Player.....	108
Infotainment System.....	88
Mobiltelefon.....	117
USB-Anschluss.....	112
Anrufen	
Ankommender Anruf.....	121
Einen Anruf tätigen.....	121
Funktionen während des Gesprächs.....	121
Klingelton.....	121
Audio-Bedienungselemente am Lenrad.....	90
Automatische Lautstärkeregelung	97
Autostore-Listen.....	100
Sender aufrufen.....	100
Sender speichern.....	100
AUX-Eingang	
Aktivierung.....	111
Allgemeine Informationen.....	111
Bedienung.....	111
Lautstärke regeln.....	111
AUX-Funktion aktivieren.....	111

### B

Bedienelemente	
Infotainment System.....	90
Lenrad.....	90
Mobiltelefon.....	117
Bedienelementeübersicht.....	90
Bedienung.....	115, 121
AUX-Eingang.....	111
Bluetooth-Musik.....	115
CD-Player.....	109
Menü.....	94
Mobiltelefon.....	121
Radio.....	99
USB-Anschluss.....	113
Benutzung.....	93, 99, 109, 111
Bluetooth	
Bluetooth-Musik.....	115
Bluetooth-Verbindung.....	118
Mobiltelefon.....	121
Bluetooth-Musik	
Aktivierung.....	115
Allgemeine Informationen.....	115
Bedienung.....	115
Voraussetzungen.....	115
Bluetooth-Musik aktivieren.....	115
Bluetooth-Verbindung.....	118

- C**  
 CD-Menü..... 109  
 CD-Player  
   Aktivierung..... 109  
   Allgemeine Informationen..... 108  
   CD einlegen..... 109  
   CD-Menü..... 109  
   CD-Wiedergabe starten..... 109  
   Eine CD entnehmen..... 109  
   Verwendungszweck..... 109  
 CD-Player aktivieren..... 109  
 CD-Wiedergabe starten..... 109
- D**  
 DAB..... 106  
 Datumseinstellungen..... 93  
 Diebstahlschutz..... 89  
 Digital Audio Broadcasting..... 106  
 Dynamische Audioanpassung... 106
- F**  
 Favoriten-Listen..... 101  
   Sender aufrufen..... 101  
   Sender speichern..... 101  
 Freisprechmodus aktivieren..... 121
- G**  
 Gespeicherte Audio-Dateien  
   abspielen..... 113  
 Grundsätzliche Bedienung..... 94
- I**  
 Infotainment-Bedienfeld..... 90  
 Infotainment System einschalten. 93
- K**  
 Kategorienliste..... 101  
 Klangeinstellungen..... 97  
 Klingelton  
   Klingelton auswählen..... 121  
   Klingeltonlautstärke..... 97
- L**  
 Lautstärke  
   Automatische  
   Lautstärkeanhebung..... 97  
   Automatische  
   Lautstärkeregelung..... 97  
   Klingeltonlautstärke..... 97  
   Lautstärke einstellen..... 93  
   Lautstärkenbegrenzung bei  
   hohen Temperaturen..... 93  
   Maximale Einschalllautstärke... 97  
   Stummschaltung..... 93  
   Verkehrsdurchsagen-  
   Lautstärke..... 97  
 Lautstärkeeeinstellungen..... 97
- M**  
 Maximale Einschalllautstärke..... 97  
 Menübedienung..... 94
- Mobiltelefon  
 Aktivierung..... 121  
 Allgemeine Informationen..... 117  
 Ankommender Anruf..... 121  
 Bedienelemente..... 117  
 Bluetooth..... 117  
 Bluetooth-Verbindung..... 118  
 Funktionen während des  
 Gesprächs..... 121  
 Hinweise..... 117  
 Klingelton auswählen..... 121  
 Notrufe..... 120  
 Ruflisten..... 121  
 Rufnummer wählen..... 121  
 Telefonbuch..... 121  
 Voraussetzungen..... 121  
 Wahlwiederholung..... 121  
 Mobiltelefone und Funkgeräte ... 124  
 Multifunktionsknopf..... 94
- N**  
 Notruf..... 120
- R**  
 Radio  
 Aktivierung..... 99  
 Autostore-Listen..... 100  
 Band auswählen..... 106  
 DAB konfigurieren..... 106  
 DAB-Ansagen..... 101

- |                                       |          |                               |          |                                  |     |
|---------------------------------------|----------|-------------------------------|----------|----------------------------------|-----|
| Digital Audio Broadcasting (DAB)..... | 106      | Sender speichern.....         | 100, 101 | Verkehrsdurchsagen-Lautstärke. . | 97  |
| Dynamische Audioanpassung             | 106      | Sendersuche.....              | 99       | Verkehrsfunk.....                | 104 |
| Favoriten-Listen.....                 | 101      | Spracheinstellungen.....      | 93       | Verwendungszweck                 |     |
| Kategorienliste.....                  | 101      | Stummschaltung.....           | 93       | AUX-Eingang.....                 | 111 |
| Radio Data System (RDS).....          | 104      | System-Einstellungen          |          | Bluetooth-Musik.....             | 115 |
| RDS konfigurieren.....                | 104      | Fahrzeugeinstellungen.....    | 93       | CD-Player.....                   | 109 |
| Regionalisierung.....                 | 104      | Sprache.....                  | 93       | Menü.....                        | 94  |
| Sender aufrufen.....                  | 100, 101 | Uhrzeit und Datum.....        | 93       | Mobiltelefon.....                | 121 |
| Sender einstellen.....                | 99       | Werkseinstellungen            |          | Radio.....                       | 99  |
| Sender speichern.....                 | 100, 101 | wiederherstellen.....         | 93       | USB-Anschluss.....               | 113 |
| Senderlisten.....                     | 101      | <b>T</b>                      |          | <b>W</b>                         |     |
| Senderlisten aktualisieren.....       | 101      | Telefonbuch.....              | 121      | Wahlwiederholungsfunktion.....   | 121 |
| Sendersuche.....                      | 99       | <b>U</b>                      |          | Wellenbereichmenüs.....          | 101 |
| Verkehrsdurchsagen.....               | 104      | Uhrzeiteinstellungen.....     | 93       | Wellenbereich wählen.....        | 99  |
| Verkehrsfunk.....                     | 104      | USB-Anschluss                 |          |                                  |     |
| Verwendungszweck.....                 | 99       | Aktivierung.....              | 113      |                                  |     |
| Wellenbereich wählen.....             | 99       | Allgemeine Informationen..... | 112      |                                  |     |
| Wellenbereichmenüs.....               | 101      | Bedienung.....                | 113      |                                  |     |
| Radio aktivieren.....                 | 99       | Hinweise.....                 | 112      |                                  |     |
| Radio Data System (RDS) .....         | 104      | USB-Gerät anschließen.....    | 112      |                                  |     |
| Radio einschalten.....                | 99       | USB-Gerät entfernen.....      | 113      |                                  |     |
| RDS.....                              | 104      | USB-Menü.....                 | 113      |                                  |     |
| Regionalisierung.....                 | 104      | USB-Funktion aktivieren.....  | 113      |                                  |     |
| Ruflisten.....                        | 121      | USB-Menü.....                 | 113      |                                  |     |
| <b>S</b>                              |          | <b>V</b>                      |          |                                  |     |
| Sender aufrufen.....                  | 100, 101 | Verkehrsdurchsagen.....       | 104      |                                  |     |
| Senderlisten.....                     | 101      | Verkehrsdurchsagen            |          |                                  |     |
| Senderlisten aktualisieren.....       | 101      | ausblenden.....               | 104      |                                  |     |



[www.opel.com](http://www.opel.com)

Copyright by ADAM OPEL AG, Rüsselsheim, Germany.

Die in dieser Publikation enthaltenen Angaben entsprechen dem unten angegebenen Stand. Änderungen der Technik, Ausstattung und Form der Fahrzeuge gegenüber den Angaben in dieser Publikation sowie Änderungen dieser Publikation selbst bleiben der Adam Opel AG vorbehalten.

Stand: August 2015, ADAM OPEL AG, Rüsselsheim.

Gedruckt auf chlorfrei gebleichtem Papier.

**KTA-2755/5-de**

**08/2015**

