

# MONTEREY



McCANN-ERICKSON



11/93-80/3 Best.-Nr.: 20750 Auf umweltfreundlichem, chlorfreiem Papier gedruckt.

Die Abbildungen in diesem Prospekt enthalten teilweise auch Sonderausstattungen, die nicht zum serienmäßigen Lieferumfang gehören.

Der Inhalt entspricht dem Stand bei Drucklegung (11/93). Wir behalten uns Änderungen von Konstruktion und Ausstattung vor. Druckfarben geben den wirklichen Farbton nur annähernd wieder. Gezeigte Sonderausstattungen gegen Mehrpreis. Außerhalb der Bundesrepublik Deutschland können Angebot, Technik und Ausstattung unserer Fahrzeuge abweichen. Bitte informieren Sie sich über die genaue Ausstattung unserer Fahrzeuge bei Ihrem Opel Partner. ADAM OPEL AG, Rüsselsheim



OPEL-Service-  
Betrieb



**Ewald Warnken**

26160 Bad Zwischenahn  
im Alten Hof 1a  
Telefon 04403/2025  
Telefax 04403/1381



FREI SEIN. AUSSERGEWÖHNLICHE ZIELE HABEN. SEINEN STIL LEBEN.



Der Ausdruck von Individualität ist Lebens-Art, eine aktive Form des persönlichen Stils. Offen für Herausforderungen und erfolgreich aus Ambition. Souverän. Dynamisch. Und auf elegante Weise einzigartig.

## DER OPEL MONTEREY RS.

Wer alles unternimmt, seine Ziele zu erreichen, verfügt über ein Maximum an Freiheit und persönlichem Spielraum. Der Opel Monterey ist ein Kompliment an diese Lebensart. Seine luxuriöse Ausstattung, das elegante Design und der souveräne Charakter eröffnen Freiräume, auf die es ankommt.

merkmale und komfortable Besonderheiten machen ihn zu dem, was man die exklusive Neuschöpfung mobiler Freiheit nennen könnte.

Geschaffen für glänzende Boulevards genauso wie fürs Gelände. Mit dem Opel Monterey RS ist der Weg zum Ziel pures Vergnügen; ein Abenteuer, auf das Sie



Sie können sich auf ihn verlassen. Selbst bei größten Herausforderungen. Mit der brillanten Verbindung bewährter Allradtechnik und neuester, innovativer Motorentechnologie stehen Ihnen überragende Leistungspotentiale zur Verfügung. On road und off road.

Der dreitürige Monterey RS interpretiert den sportlichen Typus des Automobils auf höchstem Niveau. Zahlreiche serienmäßige Extras, hervorragende Leistungs-

sich jedesmal aufs neue freuen können. Und die Gewißheit, den eigenen Vorstellungen und Träumen ein großes Stück näher zu kommen. Vom ersten Augenblick an.

## DER OPEL MONTEREY LTD.

Da ist eine Idee. Die Idee vom souveränen, dynamischen und eleganten Allroundfahrzeug. Und da ist der Opel Monterey LTD. Ein Automobil, das diese Ziele perfekt verwirklicht. In Beruf und Freizeit gleichermaßen.

Denn der Fünftürer mit langem Radstand erlaubt Ihnen ein Höchstmaß an

Freiheit. Das Gesamtkonzept des fünftürigen Opel Monterey LTD bietet Ihnen alle Stärken eines hochklassigen Allroundfahrzeuges.

Fahren und reisen. Einsteigen, erleben und genießen. Der Opel Monterey LTD übersteigt in jeder Hinsicht das gewohnte Maß und fasziniert den an-



Beweglichkeit, Komfort und Sicherheit. Die Kombination von Limousine und Off-road-Fahrzeug ist vollendet.

Starke, saubere und ruhige Motoren neuester Technologie. Ein elegantes Design, das in seiner Form und robusten Beschaffenheit einmalig ist. Dynamisch abgestimmte Fahrwerks- und Antriebskomponenten mit moderner Allradtechnik. Ein variabler, geräumiger Innenraum mit höchst funktionaler Ausstat-

ung. spruchsvollen, individuellen Zeitgeist. Ein mobiler Luxus für all jene, die eigene Wege gehen.

E  
H

SOUVERÄN, DYNAMISCH UND ELEGANT.  
DAS ORIGINAL IN DER MENGE.

Wem in Beruf und Alltag die Norm nicht genügt, der erwartet auch von einem Automobil mehr als das Übliche. Denn es gehört zu den Dingen, die das Leben bewegen. Die Erfahrung und Erlebnis sind. Einer der seltenen Typen, die diese eigenständige Ästhetik entwickeln, ist der Opel Monterey. Schon der erste Anblick, sein Charakter und Profil werden Sie begeistern. Imposante Außenflächen glänzen in brillanter Form- und Farbgebung. Glatte, konsequente Linien, die durch getönte Scheiben, einen integrierten Heckdachspoiler und markante optische Signale pointiert werden.



Ein attraktives Symbol mit Off-road-Charakter ist das Reserverad an der Hecktür. Beim Monterey LTD und RS in einer festen Reserveradbox. Die Hecktüren las-

sen sich einfach zu den Seiten hin öffnen, im alltäglichen Bedarf brauchen Sie nur die größere der beiden Türen zu bedienen. Das technische Konzept ist sinnvoll bis ins Detail. Durchdachte Lösungen, die Ihnen der Monterey LTD und RS in Bestform präsentieren: **spezielle Leichtmetallräder**, die für Asphalt und Gelände gleichermaßen optimal ausgerichtet sind. Elektrisch verstellbare **Außenspiegel**, die sich beim Einparken oder Durchfahren enger Passagen elek-



Der Opel Monterey besitzt dabei mehr als nur oberflächlichen Charme. Alle Partien sind im einzelnen durch differenzierte Korrosionsschutzverfahren versiegelt. Dazu gehören Kunststoffverkleidungen an den Kotflügeln, besondere Lackierungen an den Flanken und ein spezieller Unterbodenschutz. Das Fahrwerk selbst ist darüber hinaus mit robusten Schutzblechen überzogen.



trisch ganz an die Wagenseite klappen lassen. Selbstverständlich sind sie auch beheizbar. **Integrierte Nebelscheinwerfer**, die bei schlechter Sicht die Fahrbahn



optimal ausleuchten. Der Monterey LTD verfügt weiter über eine **Scheinwerfer-Wisch-/Waschanlage**. Die **Heckscheiben-Wisch-/Waschanlage** mit In-

tervallschaltung ist für alle Modelle serienmäßig. Falls Sie an sonnigen Tagen gerne Luft und Licht genießen, können sie den Opel Monterey auf Wunsch mit einem elektrisch bedienbaren, überaus groß dimensionierten **Glasschiebedach** ausstatten.

In welcher Hinsicht auch immer, der Opel Monterey bietet Ihnen eine Vielzahl außergewöhnlicher Vorteile. Er ist ein Original in der Menge. Elegant und stark, wendig und dynamisch zugleich.



DEM EINZELNEN SPIELRAUM LASSEN.  
UND DANN ALLES ZUSAMMEN MACHEN.



Opel Monterey LTD. Die Einladung für  
jeden einzelnen, Individualität gemein-  
sam zu erleben.

Aktive Freizeit, familiäre Extratouren  
und sportive Einsätze in großem Stil.  
Für Menschen mit Lebensgeist.



Die Straßen der Welt erzählen viele Geschichten. Mit dem Opel Monterey erleben Sie ungeahnte Spielräume. Das überlegene Fahrgefühl und die gute Rundumsicht erlauben eine ganz neue Sicht der Dinge. Ein Film, in dem Sie

zugleich Regie führen und bequem im Sessel sitzen. Die Ausstattung ist perfekt. Alle Sitze bieten bequemen Halt, und jeder einzelne verfügt über ein Maximum an Bewegungsfreiheit. Nehmen Sie einmal mehr mit auf die Reise, kann

der große Laderaum nochmals erweitert werden. Die Rücksitze (im Verhältnis 60/40) lassen sich mit wenigen Griffen einfach umklappen. Aber das wird nur selten nötig. Denn in puncto Stauraum hat der Opel Monterey mehr als jeder Typ seiner Klasse zu bieten.

Mit dem fünftürigen Monterey LTD können sogar 7 Personen die Fahrt entspannt genießen. Die zwei Zusatzsitze im Fond (Sonderausstattung) bilden eine komfortable zweite Rücksitzbank mit bequemer Polsterung und Sicherheitsgurten. Im ungenutzten Zustand



nehmen diese vollständig klappbaren Sitze nur wenig Raum ein.

Als Fahrer sind Sie Regisseur. Alle Instrumente im großzügigen Cockpit sind optimal arrangiert, das Lenkrad ist höhenverstellbar. Der Copilot verfügt



wie Sie selbst über einen „Captain's seat“ mit Armlehnen (der Fahrersitz ist höhenverstellbar). Genauso angenehm und komfortabel fahren die Passagiere im Fond. Die flexiblen Sitzelemente sind elegant und dezent gestaltet, beim Monterey LTD bieten Stützbänke im Heckfußraum zusätzlichen Komfort.

Damit sich auch im Winter alle wohl fühlen, versorgt eine Hochleistungsheizung mit separaten Kanälen den Heckfußraum und hält die Seitenfenster frei. Das Ambiente des Opel Monterey ist bis ins Detail für besondere Ansprüche

gestaltet. Großvolumig, ohne Übertreibung elegant und überschaubar für alle Insassen. Es ist an alles gedacht, und doch ist dieser Luxus niemals aufdringlich. So bleibt der Blick für das Wesentliche, für eine ganz neue Sicht der Dinge.



DAS BESONDERE SUCHEN. SICH ZEIT NEHMEN. UNABHÄNGIG SEIN.



Die Form, in der man sein Leben gestaltet, ist die Kunst, zu genießen. Eine ganz bestimmte Lebensart. Opel Monterey. Alles andere ist nur normal.



## AUSGEFEILTE TECHNOLOGIE. FÜR EIN HÖCHSTMASS AN SICHERHEIT UND KOMFORT.

Qualität und Leistung eines belastbaren Allroundfahrzeuges beurteilen sich nach harten Fakten. Von denen zuletzt alles abhängt. Denn über Ihre Sicherheit entscheidet die Technik.

Der Opel Monterey wurde extremen Dauertests unterzogen. Zahllose Einzelprüfungen bestätigen das Ergebnis einer hochentwickelten, dauerhaft belastbaren Antriebs- und Fahrwerkstechnik. Das neuentwickelte 5-Gang-Getriebe ist optimal auf das hohe Drehmoment und die starke Motorleistung abgestimmt. Daraus resultiert ein hervorragendes Ansprechverhalten des Fahrzeuges, mit dem Sie bei jedem Schaltvorgang über souveräne Leistung verfügen.

Auf Wunsch gibt es für den 6-Zylinder-24V-Motor ein 4-Gang-Automatikgetriebe mit Overdrive. Damit haben Sie die Wahl zwischen wirtschaftlichem Normalbetrieb und zwei weiteren Fahrprogrammen: „power“ – Performance, beschleunigungsorientierte Fahrweise, „winter“ – erleichtertes Handling auf glatten Untergründen (zum Beispiel Eis und Schnee).

Beim Opel Monterey haben Sie die Freiheit, selbst über die Antriebsart zu entscheiden. So können Sie im normalen Straßenbetrieb mit Zweiradantrieb (Hinterradantrieb) fahren. Der wesentliche Vorteil ist, daß die vorderen Antriebsstränge frei laufen und dadurch Reibung bzw. Verschleiß verhindert werden.

Auf kritischen Strecken bietet Ihnen der zuschaltbare Allradantrieb entscheidende Sicherheitsvorteile. Die Kraftübertragung auf alle vier Räder unterstützt den Geradeauslauf des Fahrzeuges und sorgt für bessere Spurtreue. Der Allradantrieb ist selbstverständlich mit

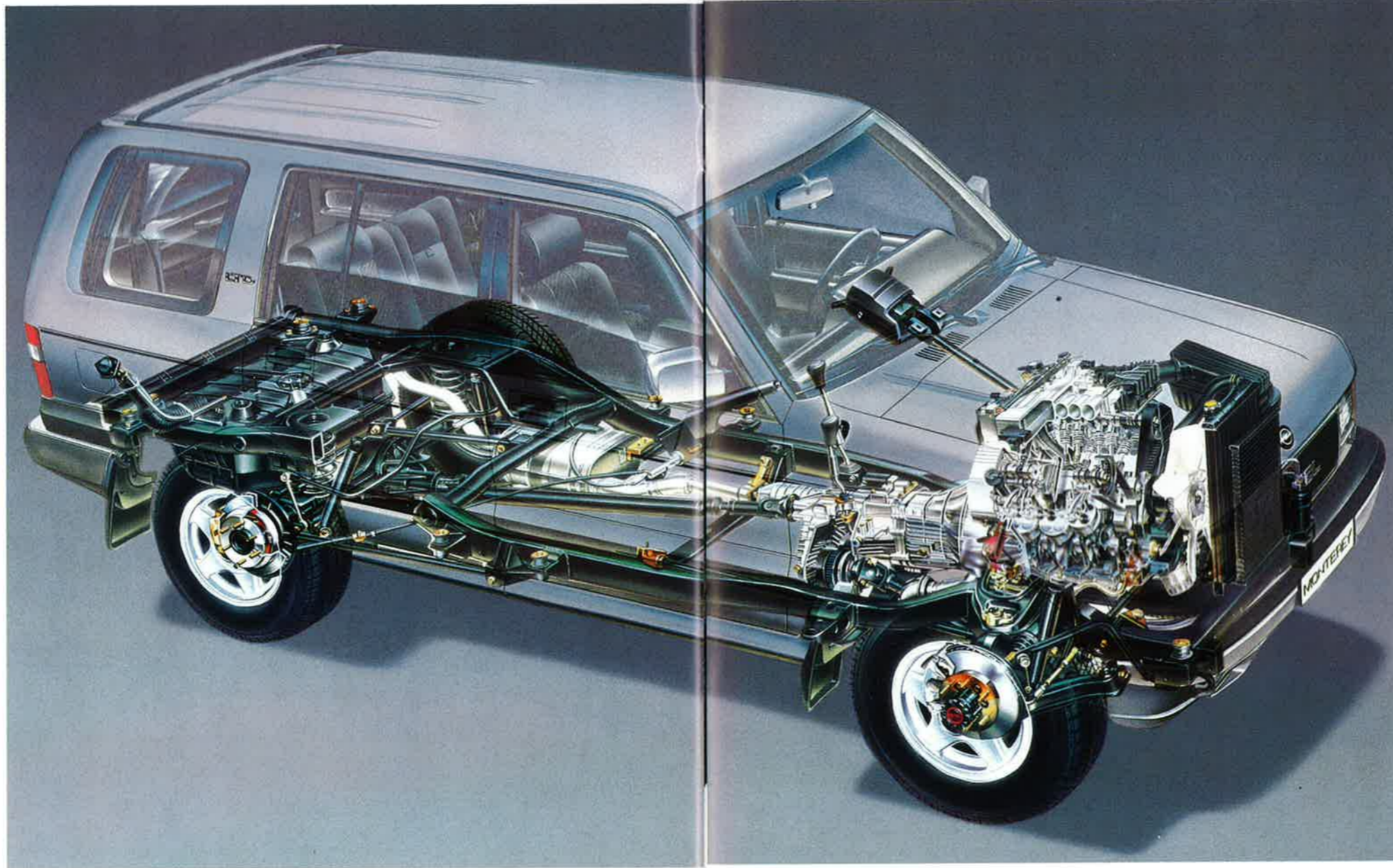

einer Gelände-Untersetzung für extreme Steigungen und unwegsame Terrains ausgestattet. Sie haben die Wahl zwischen

manuellen Freilaufnaben, die Sie direkt an den Vorderrädern verriegeln, und den automatischen Freilaufnaben, die selbständig bei eingelegtem Allradantrieb verriegeln (Sonderausstattung). Natürlich ist auf schwierigem Untergrund vor allem auch die Beschaffenheit des Fahrwerks ein bedeutendes Qualitätsmerkmal. Der aus massivem Stahl geschweißte Rahmen des Opel Monterey ist wie die vollständig ver-



zinkte Karosserie gegen Korrosion veredelt. Die Querträger sind verstärkt, Vorder- und Hinterseiten aufprallgesichert.

Starke Gummi-Isolatoren, Teleskop-Gasdruckstoßdämpfer und spezielle Radfedern gewährleisten eine stabile Lage des Fahrzeuges.

Beim Steuern verhilft Ihnen außerdem die Servolenkung zu optimalem Handling. In Verbindung mit der Einzelradaufhängung vorn und einer Multi-Link-Hinterachse auf Schraubenfedern gewährleistet das Fahrwerk des Opel Monterey in allen Punkten ein Höchst-

maß an Sicherheit, Flexibilität, Dynamik und Komfort.

Last, but not least bestimmt natürlich gerade im Gelände oder auf gefährlichem Untergrund das Bremsverhalten Ihre Sicherheit.

Der Opel Monterey LTD und RS mit serienmäßig elektronischem Dreikanal-ABS von Bosch sind auch in schwierigen Bremsituationen äußerst verlässlich. Denn dieses weiterentwickelte ABS mit einer spezifischen Logik für den Allradbetrieb wird über zwei Computer gesteuert, die fortlaufend gegenseitig ihren Betrieb überprüfen.

Sensoren an allen vier Radnaben messen unabhängig voneinander mehrere Male pro Sekunde die Bremswirkung. Damit wird das Blockieren jedes einzelnen Rades verhindert und eine optimale Lenklähigkeit erreicht. Besonders auf glatter Fahrbahn oder in holprigem, matschigem Gelände beweist dieses Dreikanal-ABS seine entscheidende Zuverlässigkeit.

Die Reihe der außergewöhnlichen technischen Vorteile des Opel Monterey läßt sich kaum vollständig auflisten.

Eins ist jedoch sicher: Dieses Automobil ist für so gut wie jedes Manöver mit hochkarätiger Technik ausgestattet.

Technik, die begeistert.

## MODERNSTE MOTORENTECHNIK. STÄRKE UND AUSDAUER FÜR SPITZENLEISTUNGEN.

Der Opel Monterey ist wahlweise mit Benzin- oder Dieselmotor erhältlich. Beide Motorenkonzepte sind Neuentwicklungen für die speziellen Anforderungen dieses Allradfahrzeuges. Und beide Motoren bringen Spitzenleistungen. In bezug auf die enorme Durchzugskraft genauso wie auf die souveräne Laufkultur und saubere Verbrennung.

Der 6-Zylinder-24V mit geregelter Katalysator besitzt einen Hubraum von 3.165 ccm und entwickelt 130 kW (177 PS) bei 5.200 min<sup>-1</sup>. Der agile 6-Zylinder beeindruckt durch seine überlegene Kraftentfaltung in jedem Drehzahlbereich und bringt ein maximales Drehmoment von 260 Nm bei nur 3.750 min<sup>-1</sup>. Sie kommen in den Genuß einer außerordentlichen Leistungsbereitschaft, die selbst bei großen Steigungen oder voller Ladung überraschend konstant bleibt.

Der kompakte V6-Motor ist mit elektronischer Einspritzung und einem integrierten Direktzündsystem ohne Verteiler ausgestattet. Die hohe Strömungsgeschwindigkeit der Kraftstoffeinspritzung bringt eine maximale Turbulenz in der



Brennkammer und damit effiziente Energieausnutzung. Spezielle Feinheiten in der Konstruktion verhindern schließlich Lärm und Vibrationen. Das Fahrerergebnis ist perfekt.

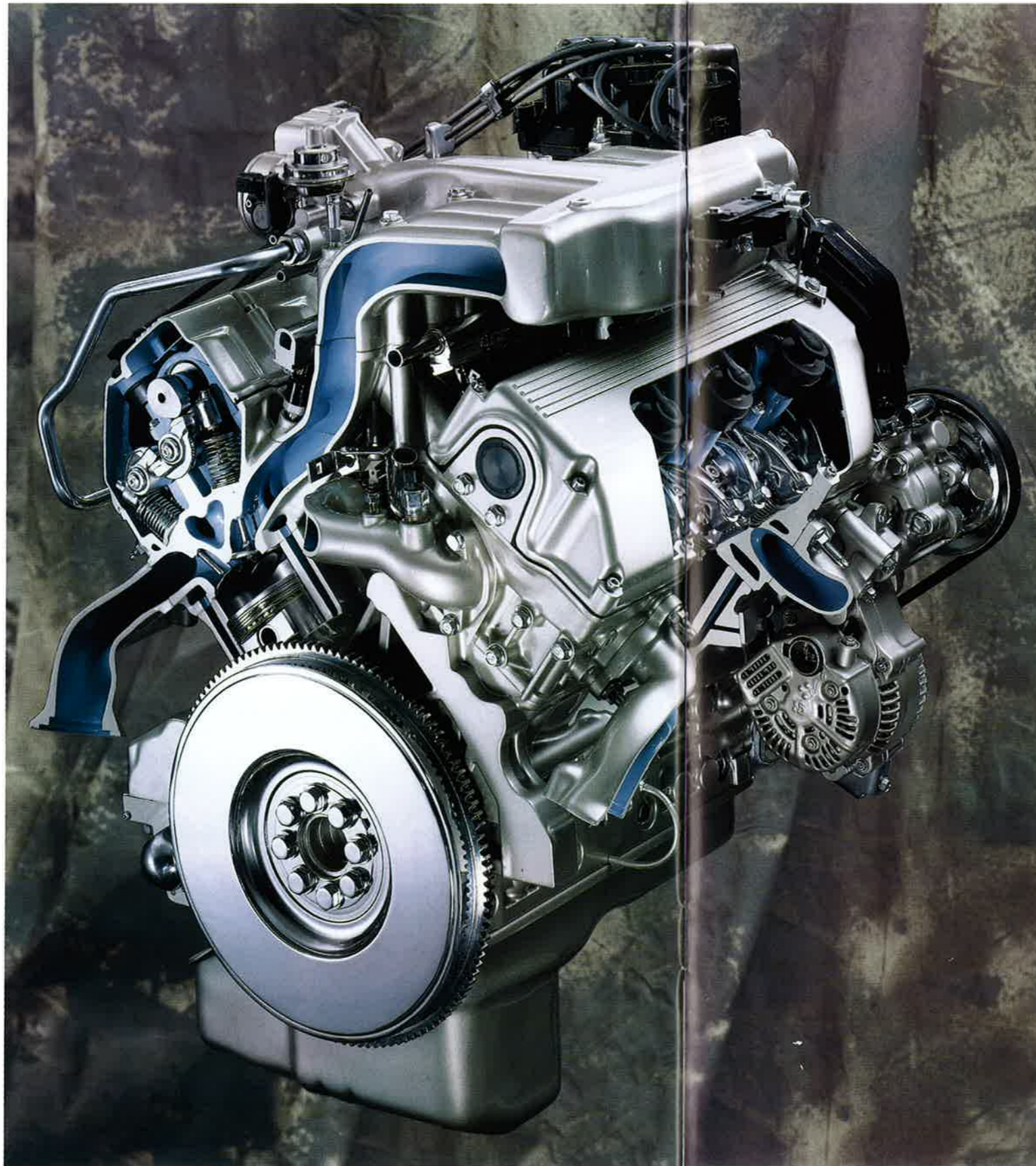

Der 3.1-l-Turbodiesel mit Intercooler gehört zur neuen Generation besonders antriebsstarker Diesel-Triebwerke. Ein kraftvoller und dynamischer Motor, der Ihnen besonders im Gelände überlegene Reserven bieten kann.



Sein brillantes Leistungsvermögen zeigt ein maximales Drehmoment von 260 Nm bei nur 2.000 min<sup>-1</sup>. Bereits bei 1.100 min<sup>-1</sup> sind 85 % (220 Nm) des maximalen Drehmoments erreicht. Der Turbodiesel mit Intercooler entwickelt 84 kW (114 PS) bei 3.600 min<sup>-1</sup> und ist als schadstoffarm eingestuft.

Seine einzigartige Kraft entfaltet sich spontan und elastisch bei gleichzeitig

herausragenden Leistungspotentialen. Kern dieser innovativen Motoren-Technologie ist der Einsatz eines neuen Einspritzsystems (Pintle-Typ). Dabei erfolgt die Einspritzung je nach Kraftstoffbedarf über eine Haupt- und eine Nebendüse. Ist der Bedarf bei niedriger Kraftstoff-Anforderung gering, schließt sich die Hauptdüse und zwingt den Kraftstoff mit hoher Geschwindigkeit durch eine enge sekundäre Düse.

Bei zunehmender Kraftstoff-Anforderung öffnet sich die Hauptdüse, um mehr Kraftstoff freizugeben.

Der Erfolg dieses Systems ist nicht nur das maßvolle Emissionsverhalten, sondern auch eine Laufkultur, mit der Sie im gesamten Drehzahlbereich über gleichmäßig starke Leistungen verfügen.

Sowohl der 6-Zylinder-24V als auch der Turbodiesel mit Intercooler entwickeln gewaltige Kräfte.

Für den neuen Opel Monterey ein brillantes Synergie-Konzept. Denn Leistung und Komfort kommen hier bestmöglich zusammen.

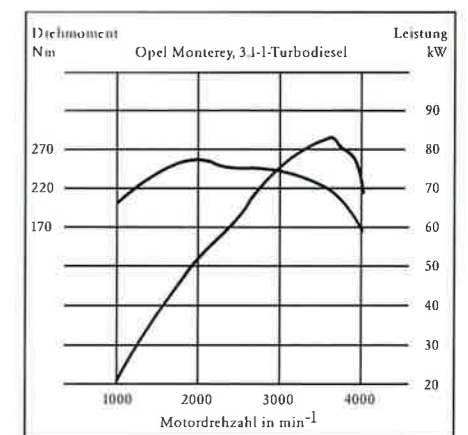
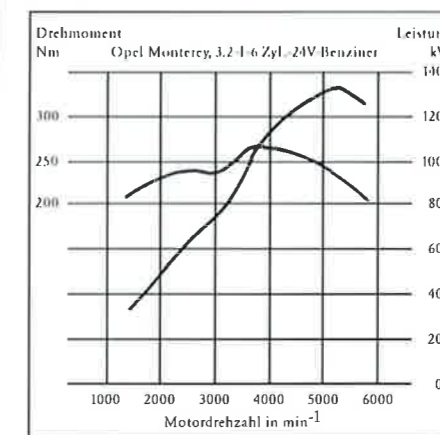

## EXTRAS, DIE DAZUGEHÖREN.

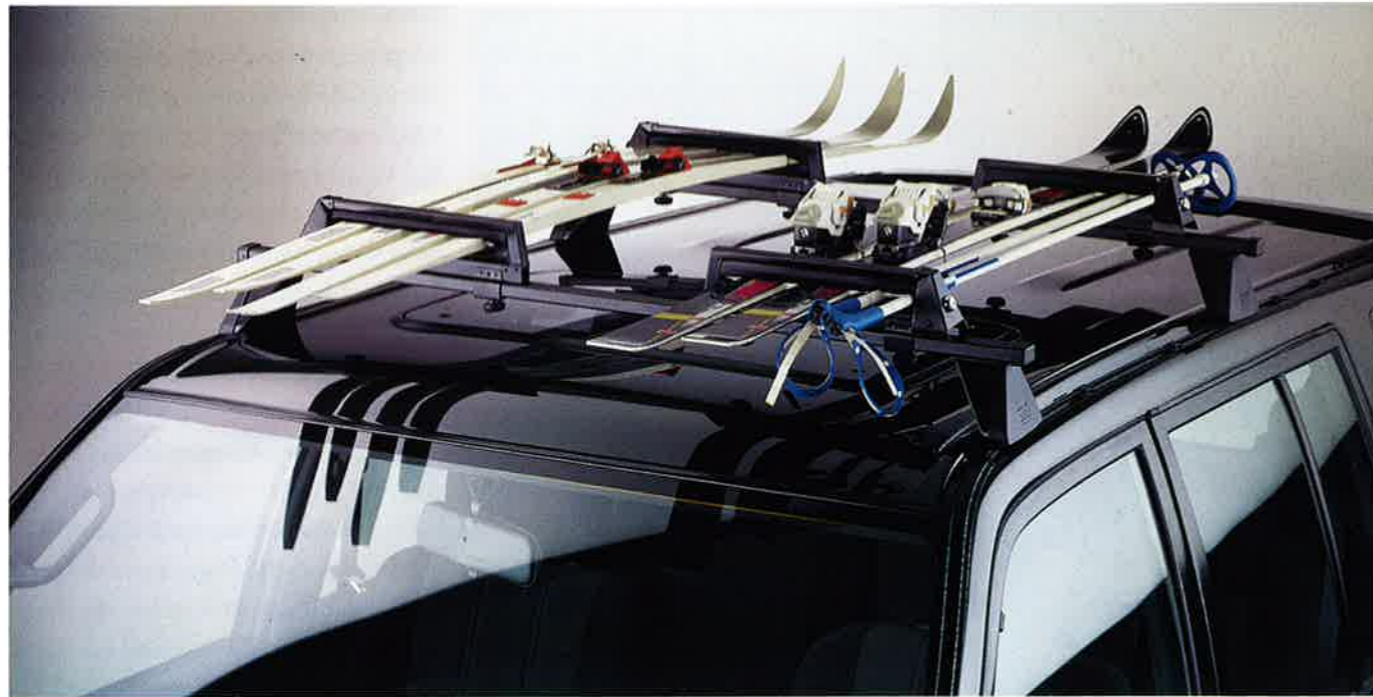

Das Ausstattungsniveau der Opel Monterey-Modelle bietet basismäßig einen hohen Serienstandard. Wer zudem Wert auf luxuriöse Extras legt, hat die Wahl unter verschiedenen Sonderausstattungen, wie zum Beispiel: Automatische Freilaufnaben für alle Modellvarianten oder eine Lederinnenausstattung in Verbindung mit elektrischer Sitzeinstellung (Fahrersitz 4stufig, Beifahrersitz 2stufig in Kombination mit Sitzheizung) für den Monterey LTD.



Das Original Opel Zubehör-Programm bietet Ihnen eine Vielzahl hochwertiger Ausrüstungskomponenten. Angefangen bei verschiedenen Anhängerkupplungen über spezielle, maßgeschneiderte Dachträgersysteme (Basis- und Aufbauträger) bis hin zu besonderen Extras für die Innenausstattung. Dazu gehören z. B. Opel Kindersicherheits-Systeme oder Hundegitter.

Über das komplette Audio-Programm mit Lautsprecher- und Antenneneinrichtungen informiert Sie gerne Ihr freundlicher Opel Händler. Von ihm erfahren

Sie alles über weitere Zubehör-Artikel für Ihre aktive und passive Sicherheit on und off road.

## BRILLANT UND VIELSEITIG. FARBEN IN ALLEN FACETTEN.

Die umfangreiche Palette der Lackierungen bietet Ihnen beim Opel Monterey die Wahl zwischen insgesamt neun brill-

lantent Farbtönen. Bei Monterey RS und LTD können zusätzlich einige dieser Kolorierungen mit der Farbe „Stahlgrau

Metallic“ kombiniert werden. Ein eleganter Kontrast, der sich dezent von den oberen Partien der Karosserie abhebt.



Schwarz ▲



Radiantrot ▲



Cremeweiß ▲



Windsorblau \*\* ▲



Amazonasgrün \*\* ▲



Burgundrot \*\* ● ■



Kobaltblau \*\* ● ■



Stahlgrau \* ▲ ● ■



Hell Silber \* ▲ ● ■



Radiantrot/Stahlgrau \* ● ■



Schwarz/Stahlgrau \* ● ■



Burgundrot \*\*/Stahlgrau \* ● ■



Cremeweiß/Stahlgrau \* ● ■



Amazonasgrün \*\*/Stahlgrau \* ● ■



Hell Silber \*/Stahlgrau \* ● ■



Kobaltblau \*\*/Stahlgrau \* ● ■



Polster ▲



Polster ● ■

- ▲ Monterey
- Monterey RS
- Monterey LTD

\* Zwei-Schicht-Metallic-Lackierung

\*\* Zwei-Schicht-Mineral-Effekt-Lackierung

KEIN ZIEL IST ZU WEIT.



Wenn der Alltag Farbe bekommt, das  
Licht im Glanz der Formen spielt,  
beginnt das Leben von neuem.  
Alles ist möglich, kein Weg ist zu weit.  
Opel Monterey.

Opel Qualität ist sprichwörtlich: Denn wir bieten optimale Werkarbeit, seriöse Beratung und einen zuverlässigen, reibungslosen Service. Mehr als 6.500 Opel Händler in ganz Europa stehen bereit, um unsere Kunden individuell und fachgerecht zu betreuen. Und das sind alles Ihre Vorteile, die Sie kennen sollten:

### 1 Jahr Garantie für Opel Neufahrzeuge

Opel garantiert den fehlerfreien Zustand und Betrieb seiner Fahrzeuge 12 Monate lang. Ohne Kilometerbegrenzung. Natürlich bietet Opel Ihnen mehr: die Garantie, daß Sie sich für eines der langlebigsten Autos entscheiden haben.

### 1 Jahr Gewährleistung für Opel Teile und Zubehör

Wir bürgen für die Qualität von Original Opel Teilen und Zubehör. Die Opel Werkstätten werden Ihnen für Opel Teile und Zubehör 1 Jahr Gewährleistung geben. Bei eingebauten Teilen oder Zubehörartikeln schließt die Gewährleistung sogar den Aus- und Einbau mit ein, sofern dieser durch die Opel Werkstatt erfolgt. Gewährleistung natürlich ohne km-Grenze.

### 3 Jahre Garantie für Starterbatterie

Mit der Drei-Jahres-Garantie für jede neue, aber auch für jede später eingebaute Opel Batterie gibt es keine Probleme mehr – auch nicht im dicksten Winter.

### 6 Jahre Garantie gegen Durchrostung

Opel gibt Ihnen die sichere Langzeit-Garantie gegen Durchrostung. Bedingung: Sie warten Ihren Wagen gemäß Betriebsanleitung und lassen die nötigen Inspektionen durchführen.

### Mindestens 1/2 Jahr Werkstatt-Gewährleistung

Opel Werkstätten stehen für ihre erstklassige Arbeitsqualität gerade. Sie



können diese ein halbes Jahr lang auf Leistung hin prüfen und beim kleinsten Fehler reklamieren. So fahren Sie ganz sicher.

### Der Opel Direct-Service

ist für ganz eilige Fälle zuständig und repariert kleine Fehler sofort.

### Der Opel Zubehör-Service

Für die individuelle Gestaltung Ihres Opel gibt es jede Menge komfortables Zubehör übers Serienangebot hinaus. Auf Wunsch bauen wir Ihnen Ihre Extra-Ausstattung fachmännisch ein. Selbstverständlich genießen Sie auch hier 1 Jahr Garantie.

### Der Opel Euroservice

ist ein dichtes internationales Netz von Opel Service-Betrieben und garantiert, daß Sie auch im Ausland immer prompten Service durch geschulte Fachleute und jederzeit Originalteile und -zubehör vorfinden. So haben Sie immer und überall Freude am Opel Fahren.

### Wir geben über alles Rechenschaft

Auch das gehört zu gutem Service: Unser Kundendienst erklärt Ihnen alles ganz genau: was wir repariert haben, warum und den Preis auf Heller und Pfennig.

### Wir sind pünktlich

Ganz wichtig: Auf Opel Service-Termine ist Verlaß. Wenn wir morgen sagen, meinen wir morgen. Über jede Terminänderung werden Sie sofort informiert.

### Die Opel Bank GmbH

Günstige Finanzierungsbedingungen bietet die Opel Bank GmbH. Und mit einer Restschuldversicherung gehen Sie überhaupt kein Risiko mehr ein; bei Krankheit und Invalidität wird Ihre fällige Rate nämlich ausgeglichen und im Todesfall die Restschuld getilgt.

### Das Opel Leasing

Natürlich gibt es auch bei uns noch andere Möglichkeiten, zu einem Auto zu kommen. Z. B. leasen. D. h.: Sie fahren in einem Opel, ohne ihn zu kaufen. Ihr Opel Händler weiß Bescheid.

### Der Opel Händler Versicherungsdienst (OVD)

Unser Versicherungs-Service rundet das Opel Leistungspaket ab. Wir bieten dem Opel Kunden alle Versicherungen rund um das Auto an.

Außerdem regeln wir Versicherungsfälle schnell und bequem. Damit Sie rund um die Uhr sorglos fahren können. Im In- und Ausland.

### Opel Assistance

Mit der Opel Assistance erhalten alle Opel Neufahrzeuge eine einjährige Mobilitätsgarantie. Sie gewährleistet Ihnen ab Datum der Fahrzeugauslieferung für ein Jahr eine sofortige, unbürokratische und kostenlose Pannenhilfe. Ein Anruf bei einem unserer Opel Assistance Center genügt – und schon steht Ihnen unser Service-Team mit Rat und Tat zur Seite. Rund um die Uhr. In 31 europäischen Ländern. Bei mechanischen oder technischen Problemen, bei Reifenpanne, aber auch bei Kraftstoffverlust, Batterieausfall oder bei abgebrochenem Autoschlüssel. Sollte die Schadensbehebung nicht am Tag des Auftretens möglich sein, können Sie selbstverständlich zwischen einem Leihwagen, der Weiter- oder Heimreise per Bahn bzw. Flugzeug oder auch einer Hotelunterbringung wählen.

Gedruckt auf Recyclingpapier aus 100% Altpapieranteilen ohne optische Aufheller.

Diese Daten sind nach DIN 70020 und 80/1268 EWG aufgestellt. Nachdruck, auch auszugsweise, nur mit Genehmigung der ADAM OPEL AG.

Der Inhalt entspricht dem Stand bei Drucklegung (11/93). Wir behalten uns Änderungen von Konstruktion und Ausstattung vor. Gezeigte Sonderausstattungen gegen Mehrpreis. Außerhalb der Bundesrepublik Deutschland können Angebot, Technik und Ausstattung unserer Fahrzeuge abweichen. Bitte informieren Sie sich über die genaue Ausstattung unserer Fahrzeuge bei Ihrem Opel Partner. ADAM OPEL AG, Rüsselsheim

Ausgabe November 1993

	Monterey	Monterey RS	Monterey LTD
Antiblockiersystem (ABS), elektronisch geregelt	○	●	●
Allradantrieb, zuschaltbar, mit Geländeuntersetzung	●	●	●
Bremsanlage: Zweikreisbremssystem mit Bremskraftverstärker Scheibenbremsen vorne und hinten, innenbelüftet	●	●	●
Fahrwerk: Einzelradaufhängung vorne mit Dreiecks-Querlenker, Drehstabfedern und Stabilisator, Schraubenfedern, doppeltwirkende Gasdruckstoßdämpfer. Starrachse hinten mit 4 Längslenkern, Stabilisator, progressive Schraubenfedern und doppeltwirkende Gasdruckstoßdämpfer	●	●	●
Freilaufnaben vorne, manuell	●	●	●
automatisch	○	○	○
Getriebe, 5-Gang-, manuell	●	●	●
Servolenkung	●	●	●
Warnsummer für eingeschaltete Scheinwerfer	●	●	●
Zentralverriegelung einschl. Hecktüre	●	●	●

● = serienmäßig ○ = Sonderausstattung

AUSSTATTUNGEN

Innenausstattung	Monterey	Monterey RS	Monterey LTD
Ablagefächer an den Vordertüren	●	●	●
Ablagetaschen an den Rücklehnen der Vordersitze	●	●	●
Aschenbecher vorne, beleuchtet	●	●	●
hinten (Mitte)	●	●	●
Aufbewahrungsfach im Laderaum	●	—	●
Captain-Sitz	○	●	●
Digitaluhr	●	●	●
Drehzahlmesser	●	●	●
Fahrersitz, höhenstellbar	○+	●	●
Fensterheber, elektrisch, vorne	—	○	—
vorne und hinten	○	—	●
Fußstützbänke für Fondpassagiere	—	—	●
Geräuschisolierungspaket	●	●	●
Geschwindigkeitsregelung, elektronisch	○++	○++	●++
Haltegriffe für Passagiere vorne und hinten	●	●	●
Haltegriffe zusätzlich an Mittelkonsole	●	●	●
Handschuhfach, abschließbar und beleuchtet	●	●	●
Heizgebläse, 4stufig, mit Umluftschaltung	●	●	●
Innenbeleuchtung mit Ausschaltverzögerung	○ <sup>()</sup>	○ <sup>()</sup>	●
Kartenleselampe vorne	●	●	●
Kopfstützen vorne und hinten	●	●	●
Kraftstoffwarnleuchte	●	●	●
Laderaumbeleuchtung	●	●	●
Lederlenkrad	—	●	●
Lenkrad, höhenstellbar	○	●	●

Innenausstattung	Monterey	Monterey RS	Monterey LTD
Make-up-Spiegel, Fahrerseite	—	—	●
Beifahrerseite	●	●	●
Mittelarmlehnen vorne	○+	●+	●+
Mittelarmlehne hinten	●	●	●
Mittelkonsole	●	●	●
Öldruckanzeige	●	●	●
Radioeinbausatz, 4 Lautsprecher, elektrische Antenne, Entstörung, Verkabelung	●	●	●
Rücksitzbank, asymmetrisch geteilt (60:40), umklappbar	●	●	●
Sicherheitsgurte, höhenstellbar, vorne	●	●	●
Sonnenblende mit Parkscheibhalter auf Fahrerseite	●	●	—
Tachometer mit Tageskilometerzähler	●	●	●
Tankdeckel, von innen entriegelbar	●	●	●
Türleuchten	●	●	●
Voltmesser	●	●	●
Zigarettenanzünder, beleuchtet	●	●	●
<b>Außenausstattung</b>			
Außenspiegel, elektrisch einstellbar und beheizbar, mit Einklappmechanismus	○	●	●
Heckscheibenheizung (mit automatischer Abschaltung nur LTD)	●	●	●
Leichtmetallräder, 7J x 16, mit Bereifung 245/70 R 16	○	●	●
Nebelscheinwerfer	○	●	●
Nebelschlußleuchten	●	●	●
Reserverad, außenliegend	●	●	●
Reserveradabdeckung, weich	●	—	—
Reserveradbox	○	●	●
Schmutzfänger, vorne/hinten	●	●	●
Stahlrad, 6J x 16, mit Bereifung 215/80 R 16	●	—	—
Steinschlagschutzleiste	—	●	●
Trittbrett an der hinteren Stoßstange	●	●	●
Unterbodenschutz-Paket: Kühler, Verteilergetriebe, Kraftstofftank Auspuffanlage	● <sup>++</sup>	● <sup>++</sup>	● <sup>++</sup>
Verglasung, getönt	●	●	—
Wärmeschutzverglasung, getönt	○	●	●
Wisch-/Waschanlage für Front- und Heckscheibe mit Intervallschaltung	●	●	●

● = serienmäßig ○ = Sonderausstattung — = nicht erhältlich + = in Verbindung mit Captain-Sitz ++ = nur bei Benzinmotor  
<sup>()</sup> = nur in Verbindung mit elektrischem Glas-Schiebedach

# TECHNISCHE DATEN

# ABMESSUNGEN UND GEWICHTE

Motoren		3.2i-Benzinmotor, V 6 24 V, mit geregelterm 3-Wege-Katalysator	3.1-l-Turbo-Dieselmotor mit Ladeluftkühler, Abgasrückführung
Bauart		wassergekühlter Sechszylinder-Viertakt-V-Motor (SOHC)	wassergekühlter Vierzylinder-Viertakt-Reihenmotor (OHV)
Bohrung	mm	93,4	95,4
x Hub	mm	77,0	107,0
Hubraum	cm <sup>3</sup>	3165	3059
Max. Leistung	kW (PS)	130 (177)	84 (114)
	bei min <sup>-1</sup>	5200	3600
Max. Drehmoment	Nm	260	260
	bei min <sup>-1</sup>	3750	2000
Verdichtungsverhältnis (:1)		9,3	20,0
Batterie	V/Ah	12/52 Schaltgetriebe 12/55 Automatik	12/52x2
Kraftstoffanlage		indirekte, elektronisch geregelte Mehrpunkt-Kraftstoffeinspritzung	indirekte Einspritzung
Kraftstofftankinhalt	l	85	85
Zündsystem		direkt (DIS)	Eigenzündung
<b>Kraftübertragung</b>			
Differential-Übersetzung (:1)		4,3	4,55
Kupplung Durchmesser	mm	260	250
	Betätigung	hydraulisch	hydraulisch
Übersetzungsverhältnis: 5-Gang-Schaltgetriebe	1. Gang	3,767	3,767
	2. Gang	2,248	2,248
	3. Gang	1,404	1,404
	4. Gang	1,000	1,000
	5. Gang	0,809	0,809
	Rückwärtsgang	3,873	3,873
Übersetzungsverhältnis: 4-Gang-Automatik	1. Gang	2,856	—
	2. Gang	1,618	—
	3. Gang	1,000	—
	4. Gang	0,723	—
	Rückwärtsgang	2,000	—
Verteilergetriebe-Übersetzungsverhältnis (:1)		2,283	2,283
High/Low		1,000/2,283	1,000/2,283

		Monterey RS	Monterey/Monterey LTD
<b>Gewicht</b>	Zulässiges Gesamtgewicht		
	Benziner kg	2600	2600
	Diesel kg	2600	2600
Leergewicht, je nach Ausführung	Benziner kg	1795	1880
	Diesel kg	1880	1985
Zuladung	Benziner kg	805	720
	Diesel kg	720	615
Anhängelast	ungebremst	kg	750
	gebremst	Benziner kg	2600
		Diesel kg	2600
Dachlast, max. zulässig	kg	120/60 <sup>1)</sup>	120/60 <sup>1)</sup>
<b>Außendimensionen</b>			
Bodenfreiheit	mm	215	215
Gesamtbreite	mm	1745	1745
Gesamthöhe	mm	1835	1840
Gesamtlänge	mm	4310*	4700/4740*
Radstand	mm	2330	2760
<b>Innendimensionen</b>			
Beinfreiheit	vorne mm	1037	1037
	hinten mm	831	954
Kopffreiheit	vorne mm	1015	1015
	hinten mm	1005	1005
Ladefläche: Länge	mm	600	920
	Länge bei umgeklapptem Sitz mm	1330	1760
Ladehöhe	mm	1080	1080
Breite innen:	ohne Radhaus mm	1450	1450
	mit Radhaus mm	1020	1020
Wendekreis		10,8	12,4
Sitzplätze		4	5/7**

\* = feste Reserveradabdeckung  
 \*\* = in Verbindung mit Zusatzsitzen  
 1) = bei Geländeeinsatz

## OPEL MONTEREY RS

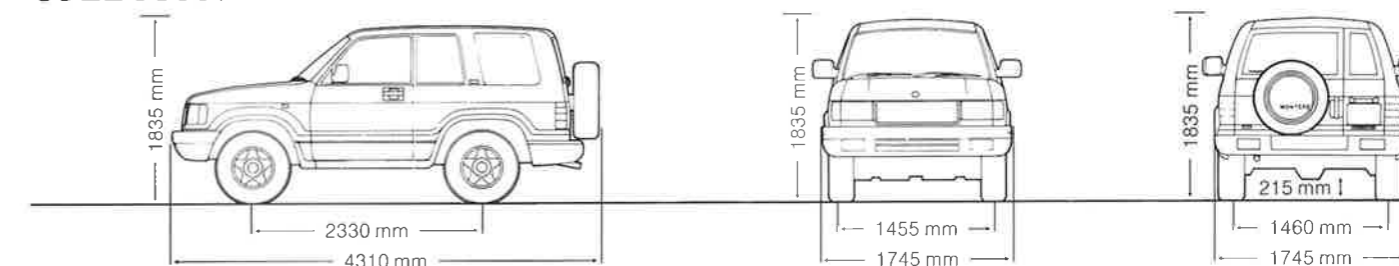

## OPEL MONTEREY / MONTEREY LTD

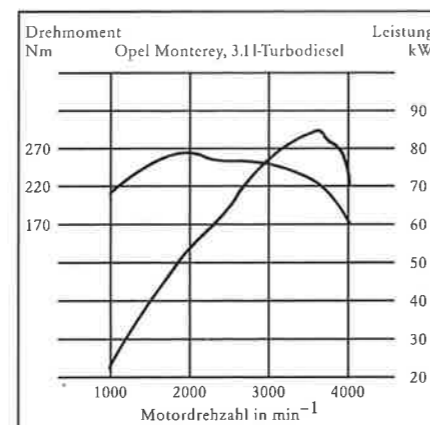
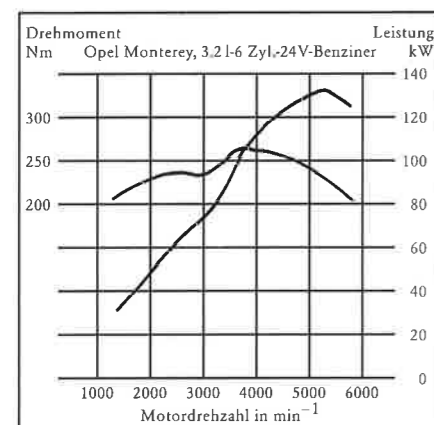
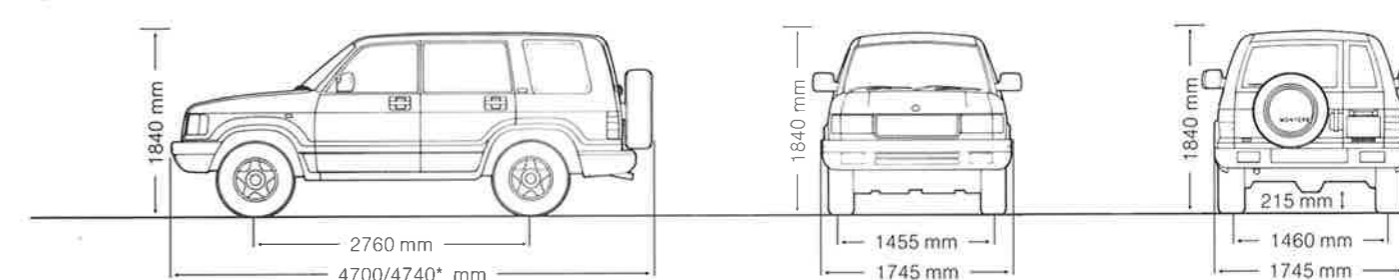

Motoren	3.2i-Benzinmotor, V6 24 V, mit geregelterm 3-Wege-Katalysator		3.1-l-Turbo-Dieselmotor mit Ladeluftkühler, Abgasrückführung
	Schaltgetriebe	Automatik	Schaltgetriebe
Max. Geschwindigkeit km/h	170	170	150
Beschleunigung 0 – 100 km/h sek.	11,5	10,7	16,6
Kraftstoffverbrauch in Liter pro 100 km:	90 km/h	10,6	9,3
	120 km/h	14,6	12,7
	Stadtzyklus	18,1	11,9
	Euromix	14,4	11,3
Maximale Steigfähigkeit	4 L – 37° = 76 %		4 L – 37° = 76 %
	4 H – 23,3° = 43 %		4 H – 24,8° = 46 %

	Monterey RS	Monterey/Monterey LTD
Böschungswinkel vorne	40°	40°
	hinten	31°
Kippwinkel	45°	45°
Rampenwinkel	25° (24°)*	23° (21°)*
Wattiefe mm	600	600

\* = bei Modellen mit Automatikgetriebe

OPEL MONTEREY RS

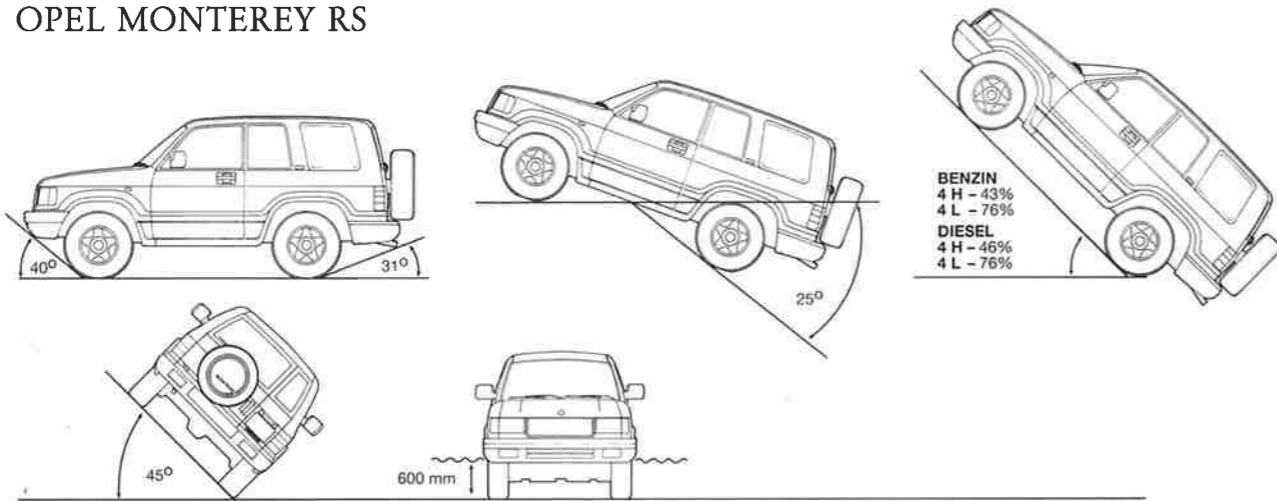

OPEL MONTEREY / MONTEREY LTD

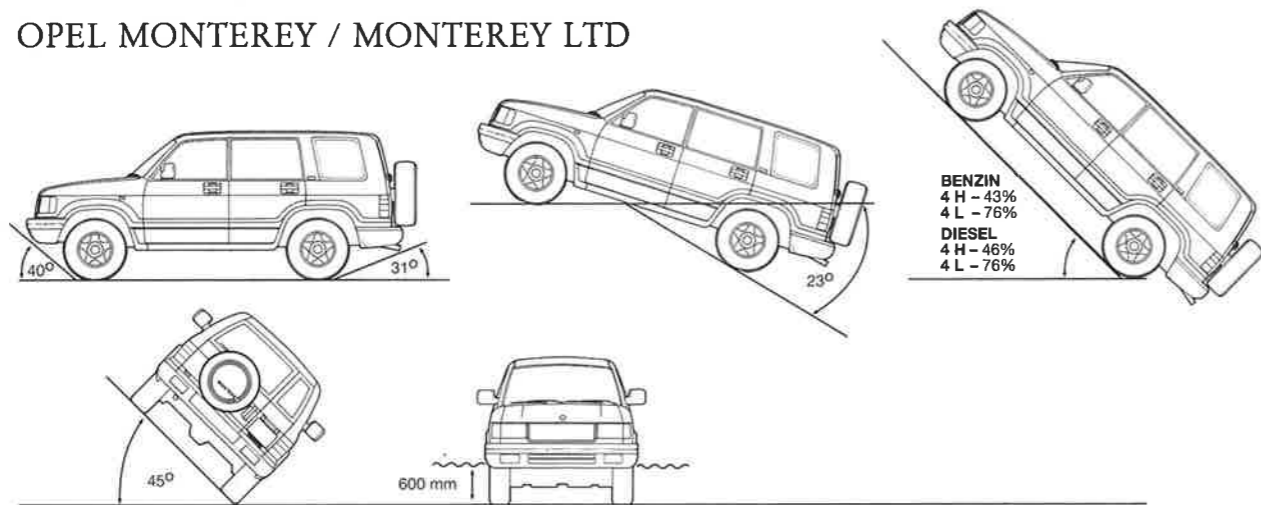

Das sichere Gefühl. Off road und on road.

Wir haben dem Opel Monterey alles mitgegeben, um ihn besonders widerstandsfähig zu machen: neueste Technologie, zuverlässige Technik, eine robuste Karosserie und das überaus strapazierfähige 4x4-Fahrwerk. Und dennoch: Kein noch so perfektes und zuverlässiges Auto ist gegen den Fall der Fälle gewappnet. Den Fall einer plötzlichen Panne weitab von zu Hause.

Das einzige, was wir tun können, ist: für Sie und Ihren Monterey für diesen unangenehmen Fall kompetente, schnelle Hilfe zu organisieren. Und zwar im Rahmen des Opel Monterey-Sicherheits-Passes.

Damit Sie so bald wie irgend möglich wieder mit Ihrem Monterey on road und off road unterwegs sein können.

Der Opel Monterey-Sicherheits-Paß bietet

- 24 Monate Anschlußgarantie an die 12monatige Werksgarantie.
- Die folgenden Baugruppen sind in die Garantieleistungen integriert:
  - Motor – einschließlich Zylinderkopfdichtung
  - Schaltgetriebe
  - Achsgetriebe
  - Kraftübertragungswellen
  - Lenkung
  - Bremsen
  - Kraftstoffanlage
  - elektrische Anlage
  - Turbolader
  - Kühlsystem

● Reparaturen werden ausschließlich mit Original-Teilen durchgeführt. Das bietet Ihnen die Sicherheit, daß immer alles 100 % Qualität hat.

● Außerdem genießen Sie über die gesamte dreijährige Laufzeit der Garantieleistungen einen Reiseschutz, der weit mehr als Abschleppdienst und Pannenhilfe bietet. Diese Leistungen machen unseren Reiseschutz komplett.

● Aktive Hilfeleistung am Pannort. Anruf genügt, und Hilfe ist unterwegs.

● Sofortige Kostenübernahme. Sie zahlen vor Ort nicht für die Hilfeleistungen.

● Deutschsprachige Helfer, die europaweit helfen.

● Personenbezogene Leistungen für den Fahrer, unabhängig von der Fahrzeugbenutzung. Und das ist etwas Besonderes! Das beinhaltet zum Beispiel Hotel- und Transportkosten, damit Sie Urlaub oder Geschäftsreise nicht zu Ihrem Nachteil unterbrechen müssen. Sie sind also wirklich immer und überall gut abgesichert.

Schauen Sie doch demnächst mal bei Ihrem freundlichen Opel Händler vorbei, und lassen Sie sich ausführlich über die Vorteile des Opel Monterey-Sicherheits-Passes informieren. Sicher werden Sie feststellen, daß die darin enthaltenen Leistungen, die speziell für den Opel Monterey entwickelt wurden, den Rundum-Schutz bieten, den Sie brauchen. Damit Sie unterwegs immer ein gutes Gefühl haben, wenn Sie mit Ihrem Monterey über Stock und Stein, auf Autobahnen oder in der Stadt unterwegs sind.

Der Opel Händler Versicherungsdienst wünscht Ihnen gute Fahrt!

Wird eine Reparatur notwendig, werden die Kosten für Arbeitslohn und Ersatzteile im Rahmen der im Garantie-Paß enthaltenen allgemeinen Bedingungen für die Garantiever sicherungen von Kraftfahrzeugen (ABGK) übernommen. Wobei wir darauf hinweisen, daß die vom Hersteller vorgeschriebenen Wartungen Ihres Monterey nachgewiesen werden müssen. Verschleißteile wie Bremsbeläge, Zündkerzen etc. sind natürlich ausgenommen. Die Leistungen des Reiseschutzes richten sich nach den ebenfalls im Garantie-Paß enthaltenen Bedingungen für die geschäftliche Reise-Notfall-Versicherung.